



## CORSO ITINERANTE SPECIALISTICO DI APPROFONDIMENTO SULLE NTC 2018

Padova, 29 novembre 2018

Crowne Plaza – sala Mirò - Via Po, 197

# *NTC 2018*

*analisi della norma*

EROS AIELLO

Con il patrocinio di

**CGT** Centro di GeoTecnologie

**GEOTECNICA , GEOINGEGNERIA e PROGETTAZIONE GEOLOGICA**

UNIVERSITA' DEGLI STUDI DI SIENA

Via Vetri Vecchi, 34 – 52027 San Giovanni Valdarno (AR)

[eros.aiello@unisi.it](mailto:eros.aiello@unisi.it)



# Dalle **NTC 2008** alle **NTC 2018**

## Responsabili delle modifiche

### Commissione redattrice GdL N. 8 – Geotecnica

Giuseppe Scarpelli (Coordinatore)

Lamberto Griffini, Massimo Grisolia, Carlo Lai, Michele Maugeri, Carlo Ricciardi, Sebastiano Rampello

### Commissione relatrice - Geotecnica

Alberto Burghignoli, Alberto Clerici, Renato Lancellotta, Claudio Tamagnini

### Commissione Circolare – Sottocommissione Geotecnica

Stefano Aversa (coordinatore)

Alberto Burghignoli, Gianvito Graziano (sostituito da Raffaele Nardone),

Carlo Lai, Lorella Montrasio, Alberto Prestininzi, Giuseppe Scarpelli

integrata da

Francesco Colleselli, Francesco Maria Guadagno, Gabriele Scarascia Mugnozza, Vincenzo Simeone

## GERARCHIA DELLE FONTI NORMATIVE

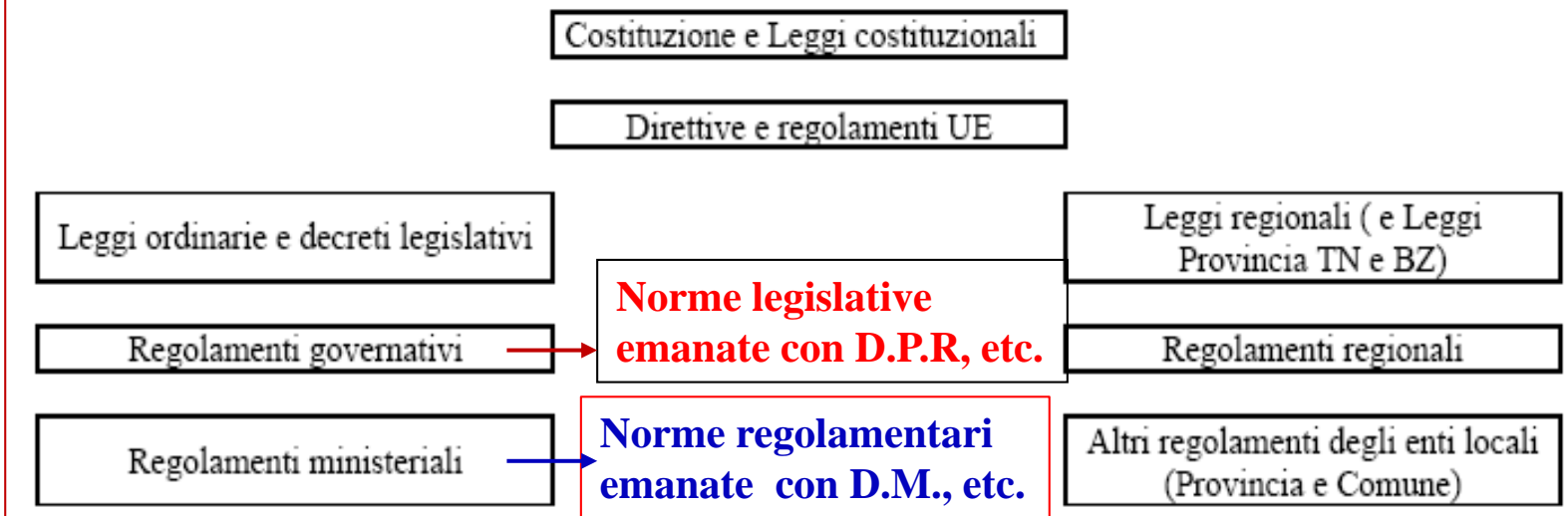

**La normativa comunitaria è di ordine gerarchico superiore alle leggi ordinarie.**

*La riforma costituzionale del 2001 ha introdotto una ripartizione delle competenze tra stato e regioni che accresce notevolmente i poteri delle regioni. Il nuovo testo dell'articolo 117 costituzionale distingue infatti tre forme diverse di competenza legislativa:*

*§ **Le materie di competenza esclusiva dello Stato:** politica estera e rapporti internazionali, immigrazione, difesa e sicurezza dello stato, norme generali sull'istruzione, previdenza sociale, dogane, protezione dei confini nazionali, tutela dell'ambiente e dei beni culturali, tutela del risparmio.*

*§ **Le materie di competenza concorrente fra stato e regione:** commercio con l'estero, tutela e sicurezza del lavoro, ricerca scientifica e tecnologica, tutela della salute, porti, aeroporti e reti di trasporto e navigazione, distribuzione dell'energia.*

*§ **Le materie di competenza esclusiva delle regioni sono tutte le altre.***

*Le leggi regionali sono approvate dal consiglio regionale e promulgate dal presidente della regione.*

# LA "GERARCHIA" DELLA NORMATIVA ITALIANA

## I livelli della normativa

La legislazione nazionale è ordinata secondo una precisa gerarchia:

### 0) COSTITUZIONE ITALIANA

### 1) NORME DI PRIMO LIVELLO

**DIRETTIVE E REGOLAMENTI UE**  
(Disposizioni legislative)

1. Legge
2. D.P.R. - Decreto del Presidente della Repubblica
3. D.Lgs. - Decreto Legislativo
4. D.L. - Decreto Legge (emanato dal Governo -temporaneo: decade dopo 60 gg se non convertito in Legge - emanato solo per questioni a carattere di urgenza)

← D.P.R. 328/01

### 2) NORME DI SECONDO LIVELLO (Disposizioni regolamentari)

1. D.M. - Decreto Ministeriale (Emanato dai Vari Ministeri)
2. D.P.C.M. - Decreto del Presidente del Consiglio dei Ministri
3. D.C.I. - Delibera Comitato Interministeriale

← (D.M.17.01.'18)-NTC2018

### 3) NORME DI TERZO LIVELLO

1. Circolari
2. Interpretazioni
3. Ordinanze

← Istruzioni per l'applicazione delle NTC

Il raccordo/coordinamento di leggi promulgate in tempi diversi è strutturato con le seguenti regole fondamentali:

- una norma successiva di grado inferiore non può modificare una norma precedente di grado superiore;
- tra norme di pari efficacia quelle successive abrogano ed integrano quelle precedenti.

Le Leggi Ordinarie vengono promulgate dal Presidente della Repubblica previa approvazione dei due rami del Parlamento.

I Decreti Legislativi, adottati dal Governo su delega del Parlamento, sono atti normativi aventi efficacia di leggi formali.



# ALBERO DELLE GERARCHIE DELLE NORME DI INTERESSE

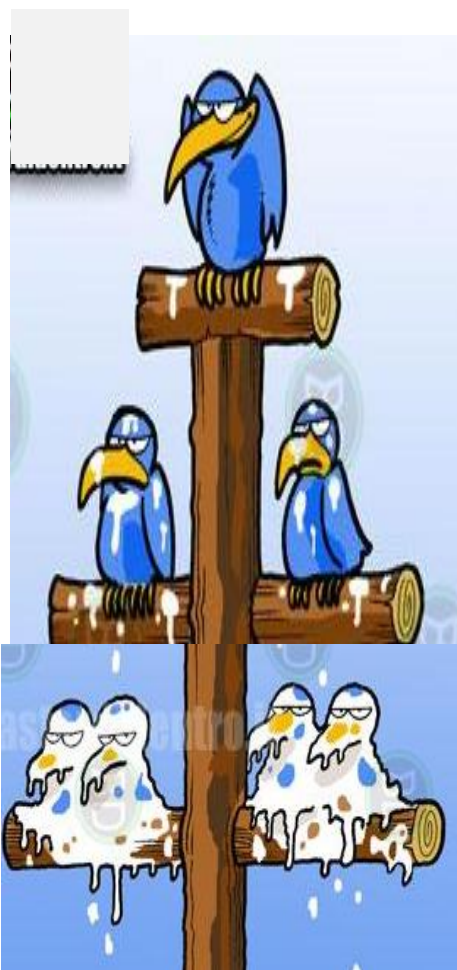

**D.P.R. 328/01**  
**Disposizione legislativa**

**I Livello**



**D.M. 17.01.2018**  
**(NTC 18)**

**Disposizione regolamentare**

**II Livello**



**Circolare esplicativa**

**III Livello**

## **GEOLOGO** **PROGETTISTA**

Il geologo è PROGETTISTA secondo quanto espresso dal DPR 328/01 comma 1, Art.41 (Attività professionali)

1. Formano oggetto dell'attività professionale degli iscritti nella sezione ...omissis..., oltre alle attività indicate nel comma 2, in particolare le attività implicanti assunzioni di responsabilità di programmazione e di progettazione degli interventi geologici;

comma 1, lettera e)  
geotecnica e indagini geotecniche ;

comma1, lettera g)  
Gestione degli strumenti di pianificazione, programmazione e progettazione degli interventi geologici.



Da queste attribuzioni deriva il ruolo di PROGETTISTA.

Nella fase progettuale delle opere pubbliche sono previste diverse figure professionali:

→ *il Responsabile Unico del Procedimento (RUP)*;

→ *i Progettisti* (e non uno solo), con un coordinatore;

→ *i Soggetti Verificatori*.

Pertanto, il termine progettista deve essere interpretato in senso più ampio di quello che emerge dalle NTC, e comunque, se il geologo/geologo-geotecnico non dovesse essere considerato tale, si entrerebbe in contrasto con il sovraordinato D.P.R. 328/01 e, quindi, si rovescerebbe il *principio di gerarchia delle fonti*:



***D.P.R. 328/01***  
***gerarchicamente preminente su***  
***D.M. 17.01.2018 – NTC 18***  
***e Circolare esplicativa***

# IL GEOTECNICO NELLE NTC 2018

**K. Terzaghi:**

*La geotecnica nasce da un'incursione dell'ingegneria nel campo della geologia.*

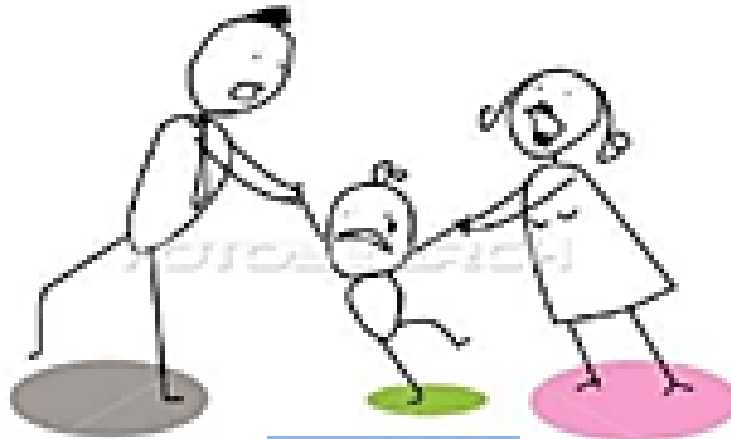

GEOTECNICA



**C. Cestelli Guidi:**

*la geotecnica mentre all'origine aveva il carattere di una avventura delle scienze delle Costruzioni nel campo della Geologia, poi è andata assumendo una propria fisionomia via via sempre più spiccata, ma è anche vero che mai potrà essere disconosciuta la matrice comune.*

**Confusione "chirurgica" tra i termini:  
Geotecnico e Ingegnere geotecnico  
intesi "pro parte" come sinonimi**

## Interpretazione dei termini «geotecnica e ingegneria geotecnica»

### GEOTECNICA

La Geotecnica è la disciplina che si occupa di studiare la *meccanica delle terre* e la *meccanica delle rocce* e la loro applicazione nelle opere di ingegneria ed è materia concorrente tra ingegneri e geologi

### INGEGNERIA GEOTECNICA

L'Ingegneria geotecnica è la disciplina che, sulla scorta della *geotecnica*, si occupa delle verifiche strutturali geotecniche degli interventi che interessano il sottosuolo (*fondazioni, opere di sostegno, scavi, rilevati, gallerie, palificazioni, paratie, consolidamenti di pendii, tiranti ed ancoraggi, cassoni, nuove edificazioni in pendio, vasche interrato, opere in terra rinforzata, argini fluviali, dighe in terra, ecc.*).

L'ingegneria geotecnica, dunque, per sua natura deve sempre interfacciarsi con la progettazione delle sovrastrutture e deve misurarsi con le *condizioni presenti al contorno*. Le competenze richieste all'ingegnere geotecnico sono condivise con altre discipline, quali la geologia, l'ingegneria strutturale, l'ingegneria idraulica, l'ingegneria dei trasporti, l'ingegneria sismica e la fisica.

La progettazione e la direzione lavori di tali opere sono di competenza dell'ingegnere geotecnico, coadiuvato ovviamente dagli altri specialisti sopra menzionati.



# IL GEOTECNICO NELLE NTC 18 DUNQUE CHI E'?



Ingegnere

o

Geologo

**Entrambi**

Leggere anche :

**DOCUMENTO CONGIUNTO CNG – CNI**

inviato al

Servizio Tecnico Centrale  
Ministero dei Lavori Pubblici  
aprile 2013

# COMPETENZE PROFESSIONALI

**GEOLOGO**



**Aspetti di sito\***



-Modello Geologico di Riferimento (MGR), Geomorfologia ed Idrogeologia di dettaglio progettuale, pericolosità geologica, **sismica** ed idraulica e relative Fattibilità nella Relazione Geologica, che contiene la **progettazione geologica**.

**GEOTECNICO**



**Volume significativo\*\***



-Relazione Geotecnica e

-Modellazione Sismica (ineludibilmente già contenuta nella Relazione Geologica, perché indispensabile per la definizione della pericolosità sismica di base e di sito).



**\* Esclusiva competenza del Geologo**

**\*\* Materia concorrente (Geologo – Ingegnere)**

**La geotecnica non è materia che si possa improvvisare!**

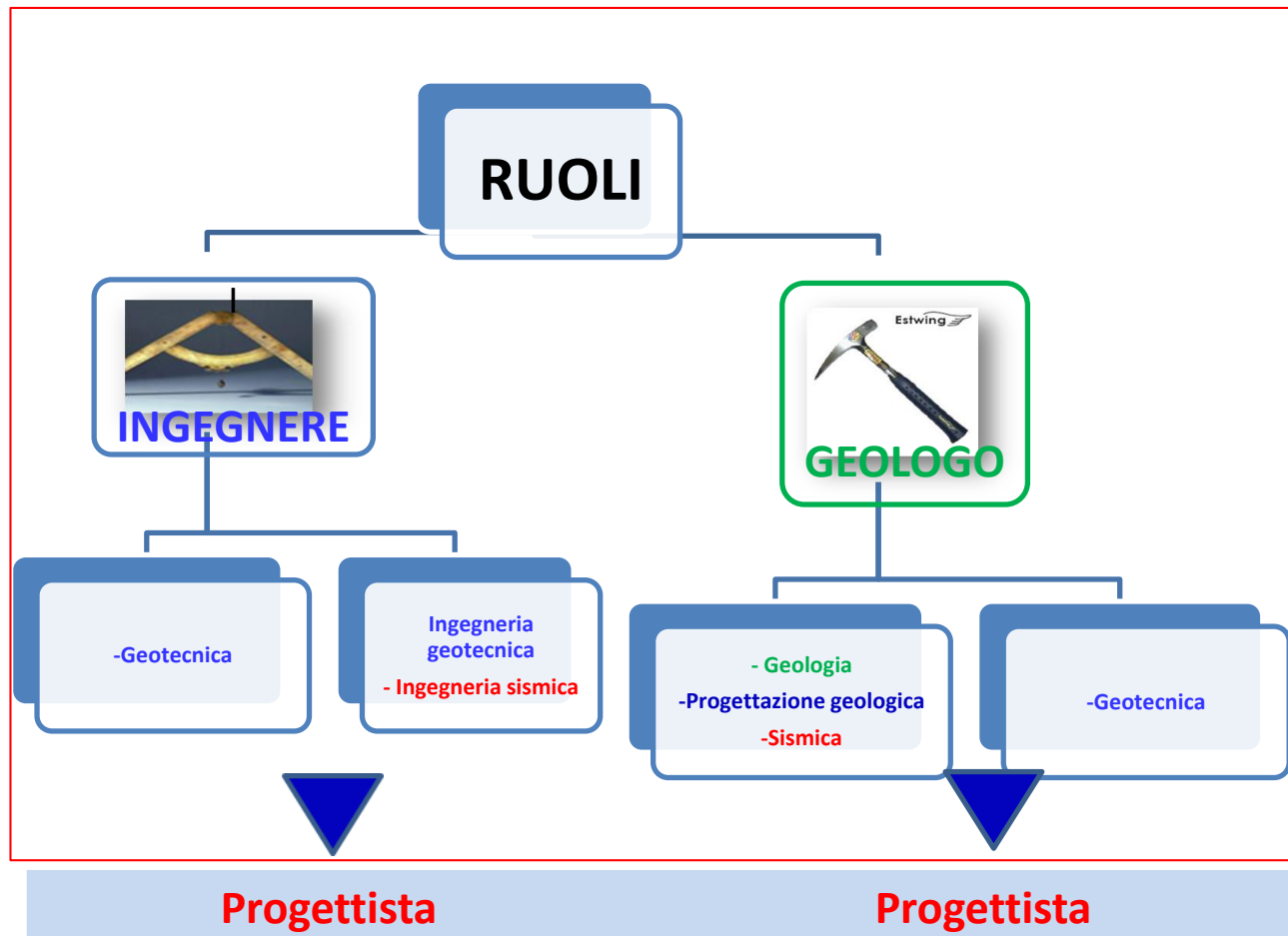

## LE NORMATIVE ANTISISMICHE

### Italia



- O.P.C.M. 3274 (2003)
- O.P.C.M. 3431 (2005) Norme per edifici
- Decreto Ministeriale 17/01/18 Norme Tecniche per le Costruzioni (NTC 18) e riferimenti alle NTC 08**
- Circolare sulle Istruzioni - C.S. LL.PP**

### Europa



- Eurocodice 8, versione 2005

### Stati Uniti



- NEHRP Recommended Seismic Provisions for New Buildings and Other Structures. 2009 Edition (FEMA P/750)
- Minimum Design Loads for Buildings and Other Structures (ASCE/SEI 7-10)
- IBC – International Building Code (2012)

# NTC 2018

e

## Circolare esplicativa

		Indice
PREMESSA	Principi fondamentali Stati Limite Valutazione della sicurezza Vita Nominale – Classi d'uso – Periodo di riferimento Azioni sulle costruzioni Azioni nelle verifiche agli St. Limite Verifiche alle Tensioni Ammissibili	14
1 OGGETTO		17
2 SICUREZZA E PRESTAZIONI ATTESE		52
3 AZIONI SULLE COSTRUZIONI	Azione sismica Vento Neve Temperatura Az. Eccezionali	
4 COSTRUZIONI CIVILI E INDUSTRIALI	Costruzioni in calcestruzzo in acciaio miste acciaio-calcestruzzo in legno in muratura in altri materiali	
5 PONTI	Ponti stradali Ponti ferroviari	
6 PROGETTAZIONE GEOTECNICA	Disposizioni generali Articolazione del progetto Stabilità dei pendii naturali Opere di fondazione Opere di sostegno Tiranti di ancoraggio Opere in mat. Sciolti e fronti di scavo Miglioramento e rinforzo dei terreni Consolidamento geotecnico di op. esistenti Discariche e depositi di inerti Fattibilità di opere su grandi aree	108
7 PROGETTAZIONE PER AZIONI SISMICHE	Requisiti nei confronti degli St. Limite Criteri generali di progettazione e modellazione Metodi di analisi e verifica Costruzioni in calcestruzzo in acciaio miste acciaio-calcestruzzo in legno in muratura in altri materiali  Ponti Strutture con isolamento o dissipazione Opere e sistemi geotecnici	263
8 COSTRUZIONI ESISTENTI		364
9 COLLAUDO STATICO		
10 REDAZIONE DEI PROGETTI ESECUTIVI E DELLE RELAZIONI DI CALCOLO		
11 MATERIALI E PRODOTTI PER USO STRUTTURALE		
12 RIFERIMENTI TECNICI		371

### Nota:

Le slides con contorno nero si riferiscono al D.M. 17.1.2018 – NTC 18;  
quelle con contorno verde alla Circolare esplicativa;  
quelle in rosso sono note del redattore.

# NORME TECNICHE PER LE COSTRUZIONI 2018

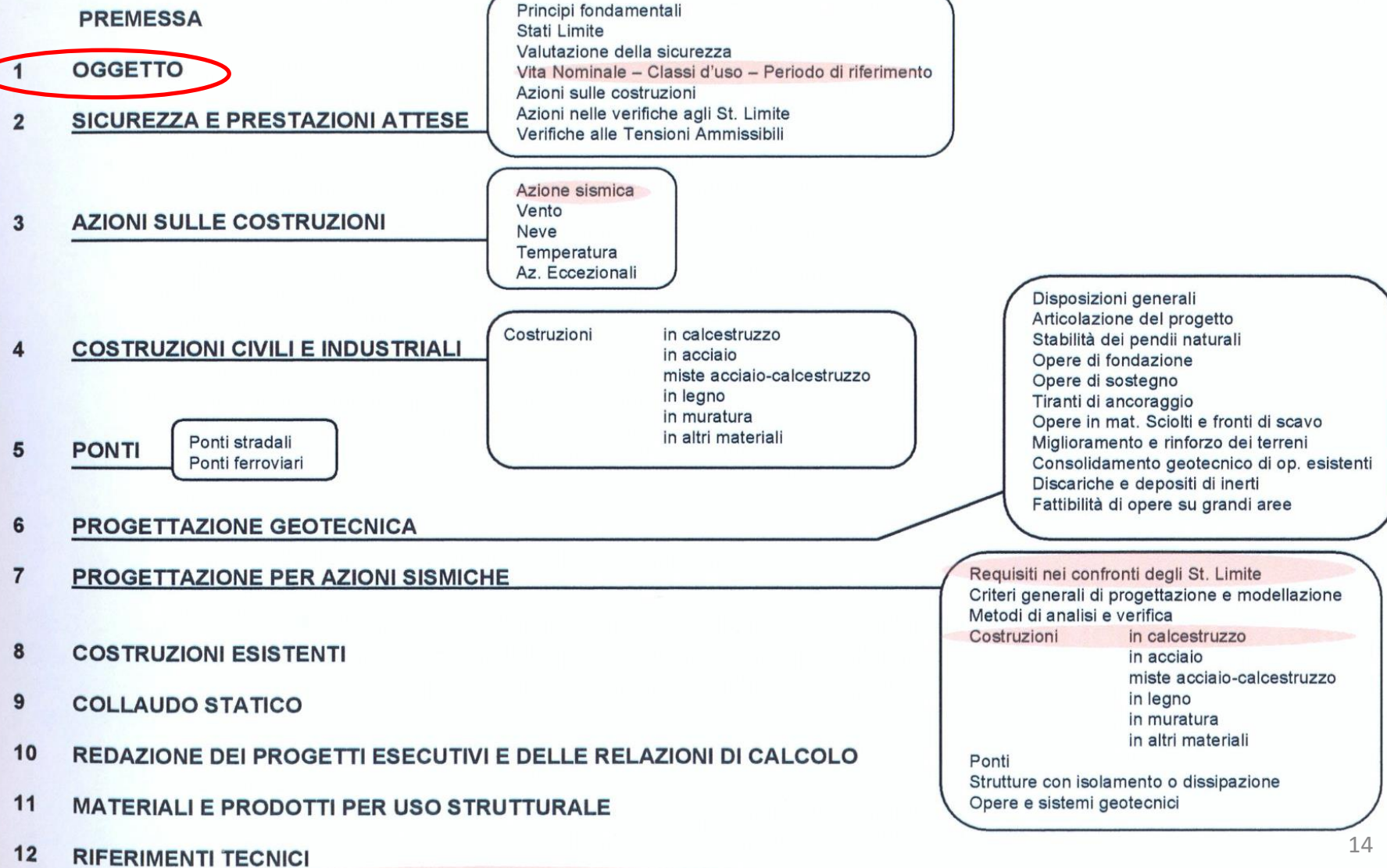

# **Capitolo 1.**

## **OGGETTO**

# Cap.1 – Oggetto

## PREMESSA

Le presenti Norme tecniche per le costruzioni sono emesse ai sensi delle leggi 5 novembre 1971, n. 1086, e 2 febbraio 1974, n. 64, così come riunite nel Testo Unico per l'Edilizia di cui al DPR 6 giugno 2001, n. 380, e dell'art. 5 del DL 28 maggio 2004, n. 136, convertito in legge, con modificazioni, dall'art. 1 della legge 27 luglio 2004, n. 186 e ss. mm. ii.. Esse raccolgono in un unico organico testo le norme prima distribuite in diversi decreti ministeriali.

## 1. OGGETTO

Le presenti Norme tecniche per le costruzioni definiscono i principi per il progetto, l'esecuzione e il collaudo delle costruzioni, nei riguardi delle prestazioni loro richieste in termini di requisiti essenziali di resistenza meccanica e stabilità, anche in caso di incendio, e di durabilità.

Esse forniscono quindi i criteri generali di sicurezza, precisano le azioni che devono essere utilizzate nel progetto, definiscono le caratteristiche dei materiali e dei prodotti e, più in generale, trattano gli aspetti attinenti alla sicurezza strutturale delle opere.

Circa le indicazioni applicative per l'ottenimento delle prescritte prestazioni, per quanto non espressamente specificato nel presente documento, ci si può riferire a **normative di comprovata validità e ad altri documenti tecnici elencati nel Cap. 12**. In particolare quelle fornite dagli Eurocodici con le relative Appendici Nazionali costituiscono indicazioni di comprovata validità e forniscono il sistematico supporto applicativo delle presenti norme.



# NORME TECNICHE PER LE COSTRUZIONI 2018

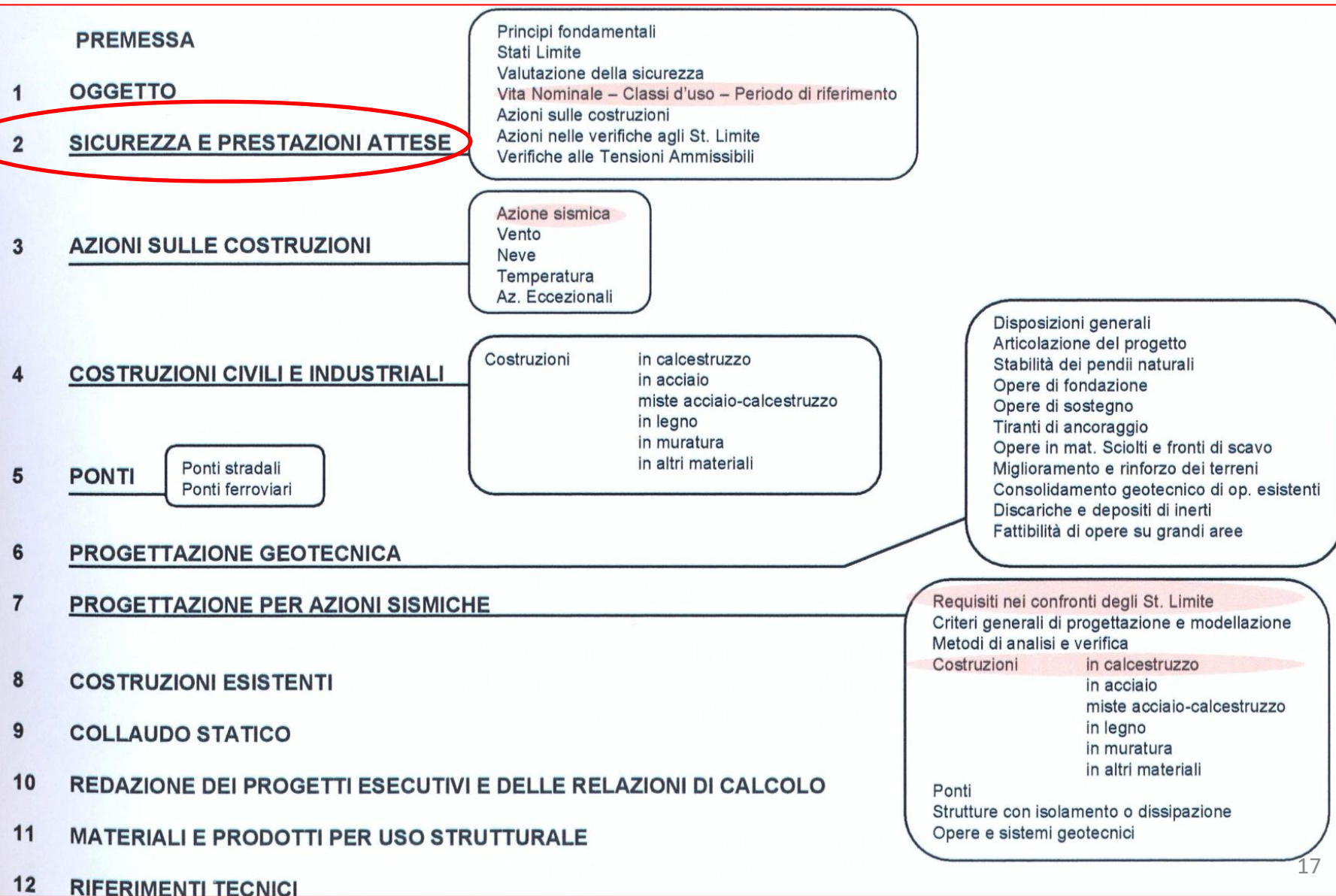

# Capitolo 2.

## SICUREZZA E PRESTAZIONI ATTESE

### Modifiche introdotte dalle NTC18 rispetto alle NTC08

Paragrafo		Modifiche
Parte generale	2.2.4	Aggiunto nuovo paragrafo riguardo alle caratteristiche di <b>durabilità</b> delle opere.
	2.4.3	Eliminato il valore minimo di 35 anni per il <b>periodo di riferimento</b> dell'azione sismica. <b>Rimesso dalla Circolare con errore di riferimento alle NTC18</b>
	2.6.1	Modificati i coefficienti di combinazione per le <b>condizioni favorevoli</b> . <u>Ad esempio</u> le verifiche a ribaltamento e scorrimento presentano valori più permissivi. Lo Stato Limite per Ribaltamento (EQU) rientra fra gli Stai Limite (GEO) e la verifica va eseguita con DA2 (A1+M1+R3)
	2.7 (NTC2008)	Eliminato il paragrafo relativo alla possibilità di utilizzo delle <b>tensioni ammissibili</b> .

NdR:

Nelle NTC 2018 scompare, dunque, la limitazione di 35 anni come periodo minimo di riferimento  $V_R$  per la valutazione dell'azione sismica. Questo comporterebbe valutazioni differenti del periodo di ritorno  $T_R$  per le Costruzioni temporanee e provvisorie. **Ma la circolare smentirebbe tale assunto, affermando che nelle NTC 2018 vige il limite dei 35 anni!**

## 2. SICUREZZA E PRESTAZIONI ATTESE

### 2.1. PRINCIPI FONDAMENTALI

Le opere e le componenti strutturali devono essere progettate, eseguite, collaudate e soggette a manutenzione in modo tale da consentirne la prevista utilizzazione in forma economicamente sostenibile e con il livello di sicurezza previsto da queste norme.

La **sicurezza e le prestazioni di un'opera** o di una parte di essa devono essere valutate in relazione agli Stati limite che si possono verificare durante la Vita nominale di progetto<sup>o</sup>.

**Stato limite è la condizione superata la quale l'opera non soddisfa più le esigenze di seguito elencate.**

***(SL = Frontiera tra il dominio di stabilità e quello di instabilità)***

---

<sup>o</sup> La **vita nominale di progetto** di un'opera strutturale **VN** è intesa come il numero di anni nel quale la struttura, purché soggetta alla manutenzione ordinaria, deve potere essere usata per lo scopo al quale è destinata (v. 2.2.4). **La VN di progetto è legata al livello di prestazione che si vuole ottenere per l'opera (Tab.2.4.1)**

In particolare, secondo quanto stabilito nei capitoli specifici, le opere e le varie tipologie strutturali devono possedere i seguenti requisiti:

- **sicurezza nei confronti di stati limite ultimi (SLU):** capacità di evitare crolli, perdite di equilibrio e dissesti gravi, totali o parziali, che possano compromettere l'incolumità delle persone, o comportare la perdita di beni, o provocare gravi danni ambientali e sociali, oppure mettere fuori servizio l'opera;
- **sicurezza nei confronti di stati limite di esercizio (SLE):** capacità di garantire le prestazioni previste per le condizioni di esercizio;
- **sicurezza antincendio:** capacità di garantire le prestazioni strutturali previste in caso d'incendio, per un periodo richiesto;
- **durabilità:** capacità della costruzione di mantenere, nell'arco della vita nominale di progetto, i livelli prestazionali per i quali è stata progettata, tenuto conto delle caratteristiche ambientali in cui si trova e del livello previsto di manutenzione;
- **robustezza:** capacità di evitare danni sproporzionati rispetto all'entità di possibili cause innescanti eccezionali quali esplosioni e urti.

**Il superamento di uno stato limite ultimo (SLU) ha carattere irreversibile.**

**(**ndr:** Eliminato dal testo NTC 08: e si definisce collasso)**

**Il superamento di uno stato limite di esercizio (SLE) può avere carattere reversibile o irreversibile .**

**Ndr:** Il superamento di uno stato limite di esercizio (SLE) ha carattere reversibile nel caso che si esamini una situazione in cui la **deformazione o il danno cessino con l'estinguersi della causa** che ha determinato il superamento dello stato limite. **Se**, pur non avendosi il collasso, **l'opera subisce lesioni tali da renderla inutilizzabile**, in quest'ultimo caso siamo in presenza di **danni irreversibili** o di deformazioni permanenti inaccettabili. Ad esempio, nel caso di una fondazione superficiale ciò può verificarsi quando i cedimenti del terreno superano una soglia critica, provocando delle distorsioni angolari non accettabili negli elementi della sovrastruttura.

## Opere esistenti

Per le **opere esistenti** è possibile fare riferimento a livelli di sicurezza diversi da quelli delle nuove opere ed è anche possibile **considerare solo gli stati limite ultimi (SLU)**. Maggiori dettagli sono dati al Cap.8.

### CIRCOLARE C2

Relativamente ai metodi di calcolo è d'obbligo il Metodo agli stati limite. Ovviamente, nel caso di valutazioni di sicurezza di strutture esistenti, laddove si ricorra al "**progetto simulato**" è **ammesso il ricorso ai metodi di verifica previsti all'epoca del progetto originario**.

**Ndr: Progetto simulato:** "Serve, in mancanza dei disegni costruttivi originali, a definire la quantità e la disposizione dell'armatura in tutti gli elementi con funzione strutturale o le caratteristiche dei collegamenti. Deve essere eseguito sulla base delle norme tecniche in vigore e della pratica costruttiva caratteristica all'epoca della costruzione."

Le NTC 2018 prevedono, **per la definizione del grado di sicurezza delle costruzioni**, un **approccio di tipo semiprobabilistico**, o di primo livello, adottando i

**Coefficienti parziali di sicurezza** ( $\gamma X$ ) ed il concetto di **Stato Limite (SL)**

(frontiera tra il dominio di stabilità e quello di instabilità)

**Stati limite** in generale:

**SLU**: stati limite ultimi, al limite tra stabilità del sistema e collasso dello stesso (intera struttura o parte di essa: pilastri, travi, cerniere, fondazioni, etc.), o terreno sottostante. **Limite prima della rottura ultima del terreno per flusso plastico, senza considerare gli effetti deformativi.**

**SLE**: stati limite di esercizio. Riguardano le **deformazioni del terreno** dovute al peso proprio (pressione litostatica) o a forze esterne (cedimenti).



**In presenza di azioni sismiche**

$$SLE = SLO - SLD$$

$$SLU = SLV - SLC$$

In dettaglio



## 2.2 STATI LIMITE

### 2.2.1 STATI LIMITE ULTIMI (SLU)

I principali **Stati Limite Ultimi** sono :

- a) perdita di equilibrio della struttura o di una sua parte;
- b) spostamenti o deformazioni eccessive;
- c) raggiungimento della massima capacità di parti di strutture, collegamenti, fondazioni;
- d) raggiungimento della massima capacità della struttura nel suo insieme;
- e) raggiungimento di una condizione di cinematismo irreversibile;
- f) raggiungimento di meccanismi di collasso nei terreni (Ndr. i.e.: carico di esercizio applicato > portanza terreno di fondazione); 
- g) rottura di membrature e collegamenti per fatica;
- h) rottura di membrature e collegamenti per altri effetti dipendenti dal tempo;
- i) instabilità di parti della struttura o del suo insieme.

Altri stati limite ultimi sono considerati in relazione alle specificità delle singole opere;



in presenza di azioni sismiche, gli Stati Limite Ultimi comprendono :   
gli Stati Limite di salvaguardia della Vita (SLV) e  
gli Stati Limite di prevenzione del Collasso (SLC), come precisato nel § 3.2.1.

# SLU

## FONDAZIONI: stato limite ultimo

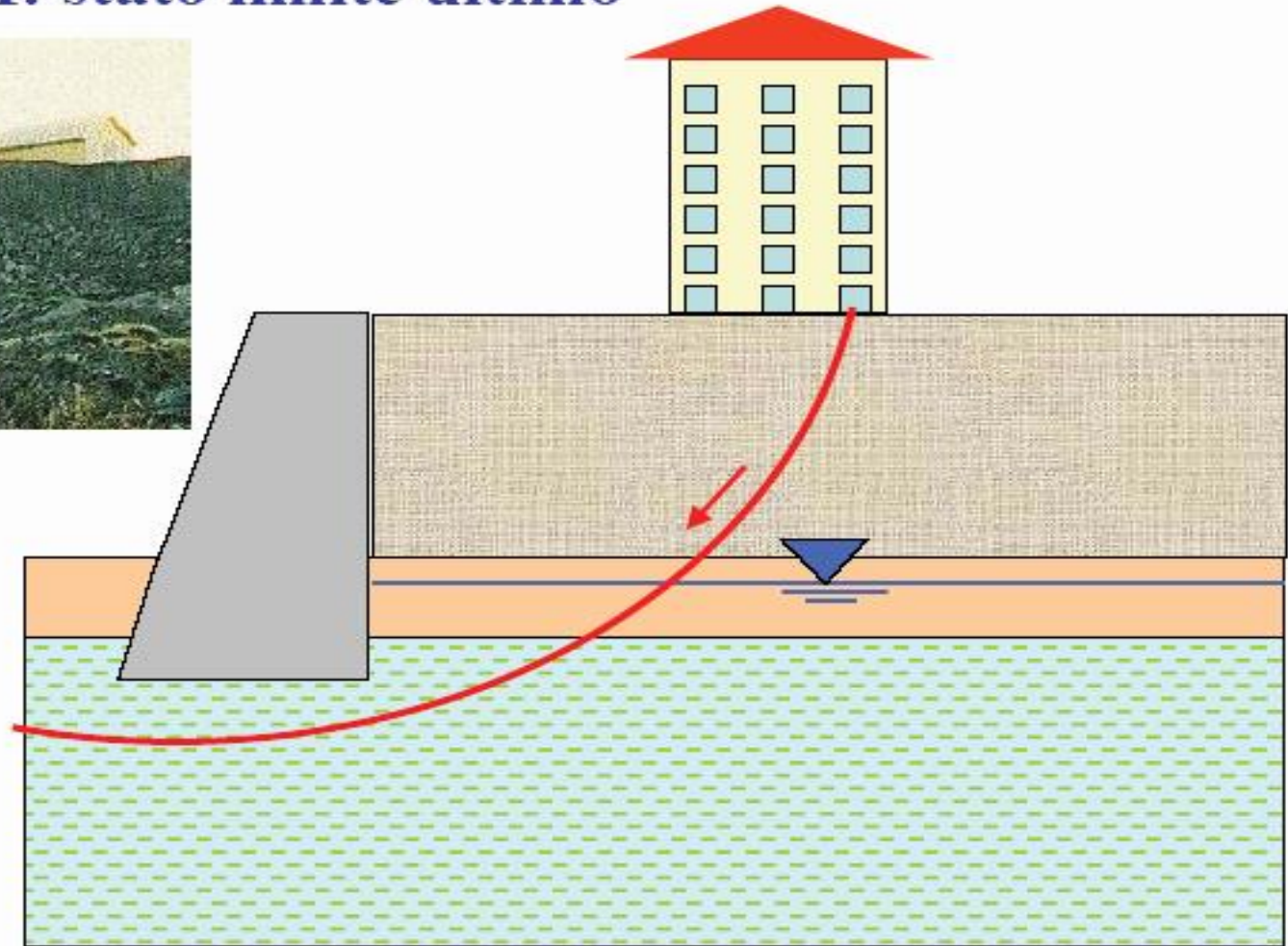

***In presenza di azioni sismiche***

***Stati Limite di salvaguardia della Vita (SLV)***

***Stati Limite di prevenzione del Collasso (SLC)***





## 2.2.2 STATI LIMITE DI ESERCIZIO (SLE)

I principali **Stati Limite di Esercizio** sono :

- a) danneggiamenti locali (ad es. **eccessiva fessurazione del calcestruzzo**) che possano ridurre la durabilità della struttura, la sua efficienza o il suo aspetto;
- b) **spostamenti e deformazioni** *che possano limitare l'uso della costruzione, la sua efficienza e il suo aspetto* (**Ndr: con fondazione superficiale, quando i cedimenti > della soglia critica, si hanno delle distorsioni angolari non accettabili negli elementi della sovrastruttura**) ; 
- c) spostamenti e deformazioni che possano compromettere l'efficienza e l'aspetto di elementi non strutturali, impianti, macchinari;
- d) vibrazioni che possano compromettere l'uso della costruzione;
- e) danni per fatica che possano compromettere la durabilità; **corrosione** e/o degrado dei materiali in funzione del tempo e dell'ambiente di esposizione che possano compromettere la durabilità.

Altri stati limite sono considerati in relazione alle specificità delle singole opere;

in presenza di azioni sismiche,  **gli Stati Limite di Esercizio** comprendono **gli Stati Limite di Operatività (SLO)** e **gli Stati Limite di Danno (SLD)**, come precisato nel § 3.2.1. 

# SLE

## FONDAZIONI: stato limite di esercizio

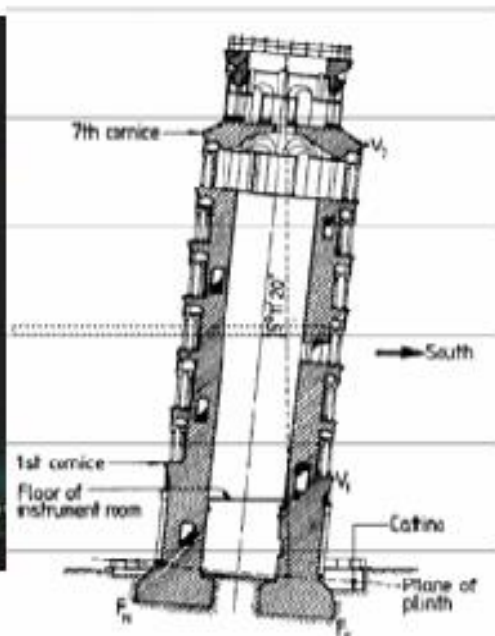

***In presenza di azioni sismiche***  
***Stati Limite di Operatività (SLO) e***  
***Stati Limite di Danno (SLD),***

## 2.2.4. DURABILITA'

**Un adeguato livello di durabilità può essere garantito progettando la costruzione, e la specifica manutenzione, in modo tale che il degrado della struttura che si dovesse verificare durante la sua vita nominale di progetto non riduca le prestazioni della costruzione al disotto del livello previsto.**

Tale requisito può essere soddisfatto attraverso l'adozione di appropriati provvedimenti stabiliti tenendo conto delle previste condizioni ambientali e di manutenzione ed in base alle peculiarità del singolo progetto, tra cui:

- a) scelta opportuna dei materiali;
- b) dimensionamento opportuno delle strutture;
- c) scelta opportuna dei dettagli costruttivi;
- d) adozione di tipologie costruttive e strutturali che consentano, ove possibile, l'ispezionabilità delle parti strutturali;
- e) pianificazione di misure di protezione e manutenzione; oppure, quando queste non siano previste o possibili, progettazione rivolta a garantire che il deterioramento della costruzione struttura o dei materiali che la compongono non ne causi il collasso durante la sua vita nominale;
- f) impiego di prodotti e componenti chiaramente identificati in termini di caratteristiche meccanico-fisico-chimiche, indispensabili alla valutazione della sicurezza, e dotati di idonea qualificazione, così come specificato al Capitolo 11;
- g) applicazione di sostanze o ricoprimenti protettivi dei materiali, soprattutto nei punti non più visibili o difficilmente ispezionabili ad opera completata;
- h) adozione di sistemi di controllo, passivi o attivi, adatti alle azioni e ai fenomeni ai quali l'opera può essere sottoposta.

***Le condizioni ambientali devono essere identificate in fase di progetto in modo da valutarne la rilevanza nei confronti della durabilità.***

## 2.3 VALUTAZIONE DELLA SICUREZZA

Nel seguito sono riportati i criteri del **metodo semiprobabilistico agli stati limite basato sull'impiego dei coefficienti parziali**, applicabili nella generalità dei casi; **tale metodo è detto di primo livello**.

*Per opere di particolare importanza si possono adottare metodi di livello superiore, tratti da documentazione tecnica di comprovata validità di cui al Capitolo 12.*

→• La verifica della sicurezza nei riguardi degli **stati limite ultimi (SLU)** è espressa dall'equazione formale:

$$R_d \geq E_d \quad [2.2.1]$$

con:

**$R_d$  = CAPACITA' di progetto, valutata in base ai valori di progetto della resistenza, duttilità e/o spostamento dei materiali e ai valori nominali delle grandezze geometriche interessate ;**

**$E_d$  = valore di progetto della DOMANDA, funzione dei valori di progetto delle azioni e dei valori nominali delle grandezze geometriche della struttura interessate**

$$\text{CAPACITA}' \geq \text{DOMANDA}$$

## Verifica della sicurezza

Si studia la relazione fra le due grandezze:

– ***Ed*** : Azione = **Domanda**

– ***Rd*** : Resistenza = **Capacità**

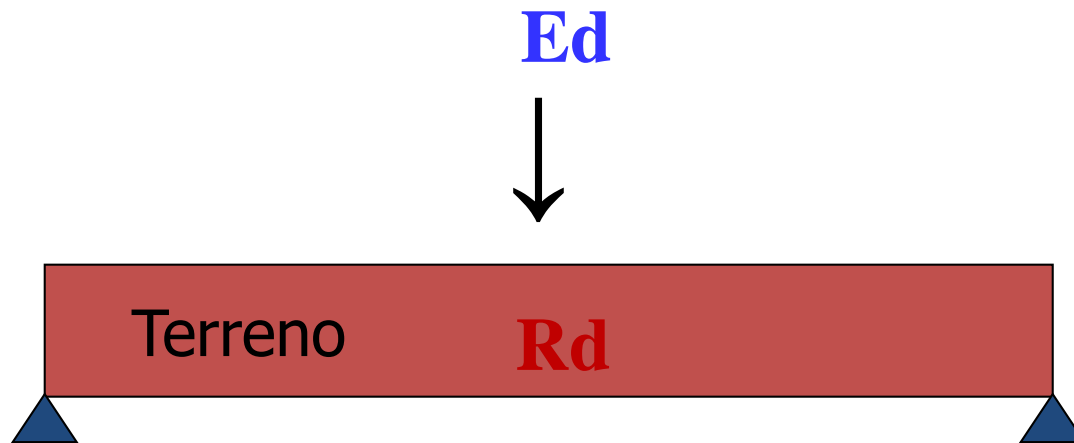

La verifica della sicurezza è espressa dall'equazione formale:

$$R_d \geq E_d$$

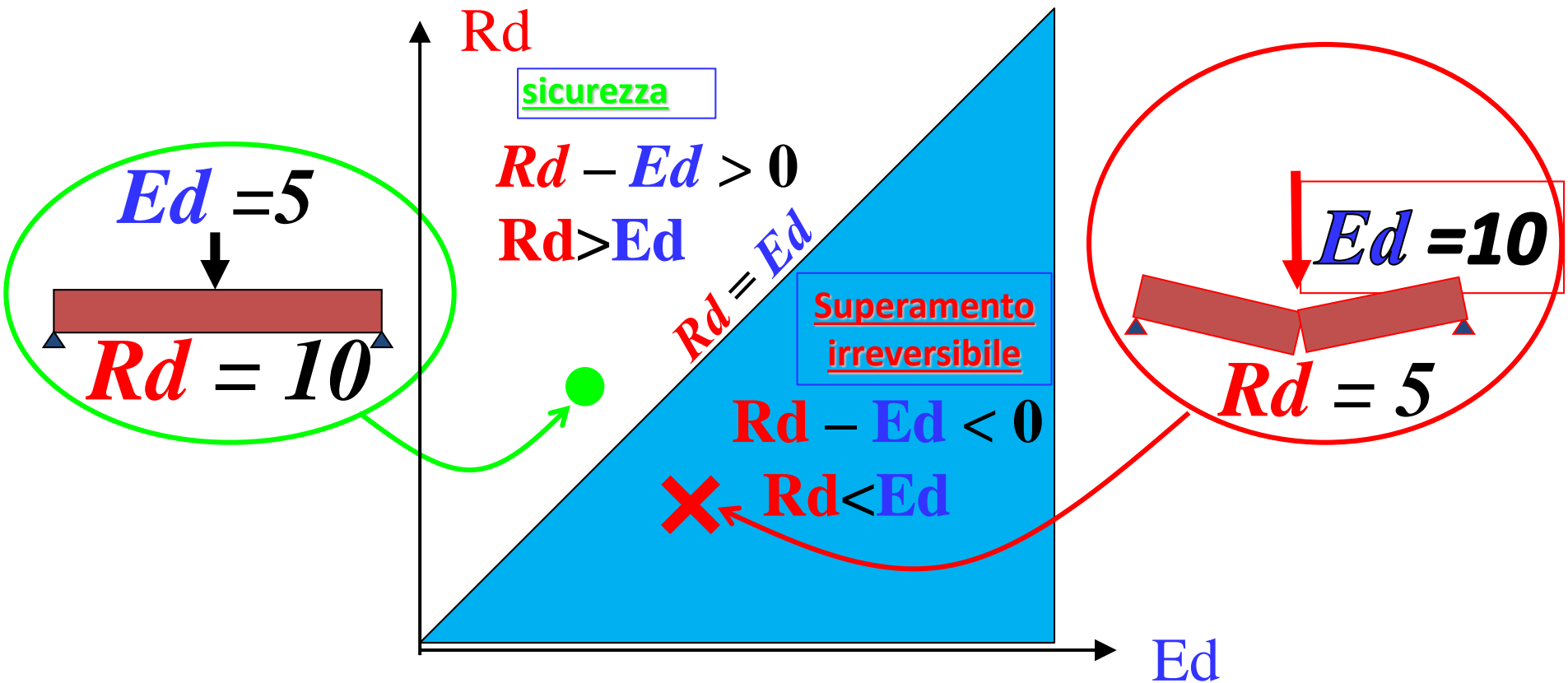

-I valori caratteristici dei parametri fisico-meccanici dei materiali sono definiti nel **Capitolo 11**.

-Per la sicurezza delle opere e dei sistemi geotecnici, i valori caratteristici dei parametri fisico-meccanici dei terreni sono definiti nel § 6.2.2. 

La verifica della sicurezza nei riguardi degli **Stati Limite di esercizio (SLE)** :

→•La capacità di garantire le prestazioni previste per le condizioni di esercizio (SLE) deve essere verificata confrontando il valore limite di progetto associato a ciascun aspetto di funzionalità esaminato (**Cd**), con il corrispondente valore di progetto dell'effetto delle azioni (**Ed**), attraverso la seguente espressione formale:

$$\mathbf{Cd} \geq \mathbf{Ed} \quad [2.2.2]$$

con

**Cd** soglia di deformazione determinata dallo strutturista

**Ed** valore del cedimento da noi calcolato

## 2.4. VITA NOMINALE **DI PROGETTO**, CLASSI D'USO E PERIODO DI RIFERIMENTO

### 2.4.1. VITA NOMINALE DI PROGETTO

I valori minimi di  $V_N$  da adottare per i diversi tipi di costruzione sono riportati nella Tab.2.4.I. Tali valori possono essere anche impiegati per definire le prestazioni dipendenti dal tempo. *(Sono state introdotte le categorie di opere differenziate sotto il profilo prestazionale e non tipologico).*

	<b>Tipi di costruzioni</b>	<b>Valori minimi di <math>V_N</math>(anni)</b>
1	Costruzioni temporanee e provvisorie	10
2	Costruzioni con livelli di prestazioni ordinari	50
3	Costruzioni con livelli di prestazioni elevati	100

Tab. 2.4.I - Valori minimi della Vita nominale di progetto  $V_N$  per i diversi tipi di costruzioni.

New

**Non sono da considerarsi temporanee le costruzioni o parti di esse che possono essere smantellate con l'intento di essere riutilizzate!!!**

$P_N$  durata fase di costruzione

Per un'opera di nuova realizzazione la cui **fase di costruzione** abbia progettualmente una **durata  $P_N$** , la vita nominale relativa a tale fase di costruzione, ai fini della valutazione delle azioni sismiche, dovrà essere assunta non inferiore a  $P_N$  e comunque non inferiore a 5 anni.

  $5 \text{ anni} \leq V_N \text{ (in fase di costruzione)} \geq P_N$

**Le verifiche sismiche di opere di tipo 1 o in fase di costruzione possono omettersi quando il progetto preveda che tale condizione permanga per meno di 2 anni**



## 2.4.2 CLASSI D'USO

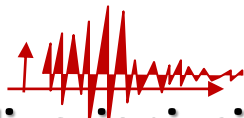

(**ndr. In presenza di azioni sismiche**) Con riferimento alle conseguenze di una interruzione di operatività o di un eventuale collasso, **le costruzioni sono suddivise in Classi d'uso** (circa corrispondenti alle **Classi di Importanza di EC8**) così definite:

**Classe I:** Costruzioni con **presenza solo occasionale di persone**, edifici agricoli.

**Classe II:** Costruzioni il cui uso preveda **normali affollamenti**, senza contenuti pericolosi per l'ambiente e senza funzioni pubbliche e sociali essenziali. Industrie con attività non pericolose per l'ambiente. Ponti, opere infrastrutturali, reti viarie non ricadenti in Classe d'uso III o in Classe d'uso IV, reti ferroviarie la cui interruzione non provochi situazioni di emergenza. Dighe il cui collasso non provochi conseguenze rilevanti. [Ndr., **Ambienti ad uso residenziale. Sono compresi** in questa categoria *i locali di abitazione e relativi servizi, gli alberghi, (ad esclusione delle aree suscettibili di affollamento), gli uffici, i negozi*].

(**N.d.r.:** La **Classe d'Uso** **definisce i livelli minimi di sicurezza differenziati in relazione alla funzione svolta nella costruzione e alle conseguenze che ne derivano in caso di fallimento.**

**Il livello di prestazione è cosa diversa dalla Classe d'uso e scaturisce da una valutazione tecnico-economica).**

**Classe III:** Costruzioni il cui uso preveda affollamenti significativi. *Industrie con attività pericolose per l'ambiente*. Reti viarie extraurbane non ricadenti in Classe d'uso IV. Ponti e reti ferroviarie la cui interruzione provochi situazioni di emergenza. Dighe rilevanti per le conseguenze di un loro eventuale collasso. (Ndr. **Scuole. Teatri, Musei, Tribune, sale con affollamenti significativi, etc.**).

**Classe IV:** Costruzioni con funzioni pubbliche o strategiche importanti, anche con riferimento alla gestione della protezione civile in caso di calamità. *Industrie con attività particolarmente pericolose per l'ambiente*. Reti viarie di tipo A o B, di cui al D.M. 5/11/2001, n.6792, "Norme funzionali e geometriche per la costruzione delle strade" e di tipo C quando appartenenti ad itinerari di collegamento tra capoluoghi di provincia non altresì serviti da strade di tipo A o B. Ponti e reti ferroviarie di importanza critica per il mantenimento delle vie di comunicazione, particolarmente dopo un evento sismico. Dighe connesse al funzionamento di acquedotti e a impianti di produzione di energia elettrica.

**2.4.3. PERIODO DI RIFERIMENTO PER L'AZIONE SISMICA (V<sub>R</sub>)**



Le **azioni sismiche sulle costruzioni** vengono valutate in relazione ad un periodo di riferimento **V<sub>R</sub>** che si ricava, per ciascun tipo di costruzione, moltiplicandone la vita nominale di progetto **V<sub>N</sub>** per il coefficiente d'uso **C<sub>U</sub>**:

$$V_R = V_N \times C_U$$

Il valore del coefficiente d'uso **C<sub>U</sub>** è definito, al variare della classe d'uso, come mostrato nella sottostante tabella

**Tab.2.4II - Valori del coefficiente d'uso C<sub>U</sub>**

CLASSE D'USO	I	II	III	IV
COEFFICIENTE C <sub>U</sub>	0,7	1,0	1,5	2,0

→ **Circolare** : «Se **V<sub>R</sub> < 35 anni**, si assume **V<sub>R</sub> = 35 anni**»\*

Tabella C2.4. I. - Intervalli di valori attribuiti a **V<sub>R</sub>** al variare di **V<sub>N</sub>** e **C<sub>U</sub>**

VITA NOMINALE V <sub>N</sub>	VALORI DI V <sub>R</sub>			
	CLASSE D'USO			
	I	II	III	IV
≤ 10	35	35	35	35
≥ 50	≥ 35	≥ 50	≥ 75	≥ 100
≥ 100	≥ 70	≥ 100	≥ 150	≥ 200

Per le costruzioni a servizio di attività a rischio di incidente rilevante si adotteranno valori di **C<sub>U</sub>** anche superiori a 2, in relazione alle conseguenze sull'ambiente e sulla pubblica incolumità determinate dal raggiungimento degli stati limite.

→ **C<sub>U</sub> = 2.5**

\*Se sparisce la soglia dei 35 anni questo comporterebbe valutazioni differenti del periodo di ritorno **TR** per le Costruzioni temporanee e provvisorie.

**1) Vita Nominale di progetto VN → numero di anni di uso della struttura, purché soggetta alla manutenzione ordinaria così come prevista in sede di progetto.**

**NTC18**

	<b>Tipi di costruzioni</b>	Valori minimi di VN(anni)
1	Costruzioni temporanee e provvisorie	10
2	Costruzioni con livelli di prestazioni ordinari	50
3	Costruzioni con livelli di prestazioni elevati	100

**NTC08**

	<b>TIPI DI COSTRUZIONE</b>	Vita Nominale $V_N$ (in anni)
1	Opere provvisorie - Opere provvisionali - Strutture in fase costruttiva <sup>1</sup>	$\leq 10$
2	Opere ordinarie, ponti, opere infrastrutturali e dighe di dimensioni contenute o di importanza normale	$\geq 50$
3	Grandi opere, ponti, opere infrastrutturali e dighe di grandi dimensioni o di importanza strategica	$\geq 100$

Tab. 2.4.I - Valori minimi della Vita nominale VN di progetto per i diversi tipi di costruzioni

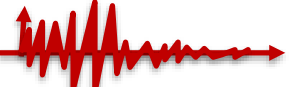

**S** **2) Classi d'Uso in presenza di azioni sismiche → IV classi:**

**I** **I II III IV**

**S** **3) Coefficiente d'uso  $C_u$  ( 0,7 – 1,0 – 1,5 – 2,0)**

**M**

**A** **4) Periodo di riferimento per l'azione sismica  $V_R = V_N * C_U$**

**Circolare :** «Se  $V_R < 35$  anni, si assume  $V_R = 35$  anni»

## **2.5. AZIONI SULLE COSTRUZIONI**

### **2.5.1. CLASSIFICAZIONE DELLE AZIONI**

**Si definisce azione ogni causa o insieme di cause capace di indurre stati limite in una struttura.**

#### **2.5.1.1 CLASSIFICAZIONE DELLE AZIONI IN BASE AL MODO DI ESPLICARSI**

- a) dirette: forze concentrate, carichi distribuiti, fissi o mobili;
- b) indirette: spostamenti impressi, variazioni di temperatura e di umidità, ritiro, precompressione, cedimenti di vincoli, ecc.
- c) degrado:
  - endogeno: alterazione naturale del materiale di cui è composta l'opera strutturale;
  - esogeno: alterazione delle caratteristiche dei materiali costituenti l'opera strutturale, a seguito di agenti esterni.

#### **2.5.1.2 CLASSIFICAZIONE DELLE AZIONI SECONDO LA RISPOSTA STRUTTURALE**

- a) statiche: azioni applicate alla struttura che non provocano accelerazioni significative della stessa o di alcune sue parti;
- b) pseudo statiche : azioni dinamiche rappresentabili mediante un'azione statica equivalente;
- c) dinamiche: azioni che causano significative accelerazioni della struttura o dei suoi componenti.

### 2.5.1.3 CLASSIFICAZIONE DELLE AZIONI SECONDO LA VARIAZIONE DELLA LORO INTENSITÀ NEL TEMPO

a) **permanenti (G)**: azioni che agiscono durante tutta la vita nominale di progetto della costruzione, la cui variazione di intensità nel tempo è molto lenta e di modesta entità :

- peso proprio di tutti gli **elementi strutturali (G1)**; **peso proprio del terreno**, quando pertinente; **forze indotte dal terreno** (esclusi gli effetti di carichi variabili applicati al terreno); **forze risultanti dalla pressione dell'acqua** (quando si configurino costanti nel tempo); ← (G1)

- peso proprio di tutti gli **elementi non strutturali (G2)**; ← (G2)  
- spostamenti e deformazioni impressi, incluso il ritiro;  
- Presollecitazione;

b) **variabili (Q)**: azioni che agiscono con valori istantanei che possono risultare sensibilmente diversi fra loro nel corso della vita nominale della struttura:

- *sovraccarichi*; - *azioni del vento*; - *azioni della neve*; - *azioni della temperatura*.

Le azioni variabili sono dette di lunga durata se agiscono con un'intensità significativa, anche non continuativamente, per un tempo non trascurabile rispetto alla vita nominale della struttura. Sono dette di breve durata se agiscono per un periodo di tempo breve rispetto alla vita nominale della struttura. A seconda del sito ove sorge la costruzione, una medesima azione climatica può essere di lunga o di breve durata. ← (Q)

c) **eccezionali (A)**: azioni che si verificano solo eccezionalmente nel corso della vita nominale della struttura; - incendi; - esplosioni; - urti ed impatti;

d) **sisemiche (E)**: azioni derivanti dai terremoti. ← (E)

Quando rilevante, nella valutazione dell'effetto delle azioni è necessario tenere conto del comportamento dipendente dal tempo dei materiali, come per la viscosità.

## 2.5.2. CARATTERIZZAZIONE DELLE AZIONI ELEMENTARI

Il valore di progetto di ciascuna delle azioni agenti sulla struttura  $F_d$  è ottenuto dal suo valore caratteristico  $F_k$ , come indicato nel §2.3.

Salvo i casi caratterizzati da elevata variabilità, **si definisce valore caratteristico  $G_k$  di un'azione permanente (G), il valore medio della distribuzione dei valori correnti.**

In accordo con le definizioni del §2.3, il valore caratteristico  $G_k$  di azioni permanenti caratterizzate da distribuzioni con coefficienti di variazione minori di 0,10 si può assumere coincidente con il valore medio.

Nel caso di **azioni variabili** caratterizzate da distribuzioni dei valori estremi dipendenti dal tempo, **si assume come valore caratteristico quello caratterizzato da un assegnato periodo di ritorno.** Per le azioni ambientali (neve, vento, temperatura) il periodo di ritorno è posto uguale a 50 anni, corrispondente ad una probabilità di eccedenza del 2% su base annua; per le azioni da traffico sui ponti stradali il periodo di ritorno è convenzionalmente assunto pari a 1000 anni.

**Nella definizione delle combinazioni delle azioni,** i termini  **$Q_{kj}$**  rappresentano le **azioni variabili di diversa natura che possono agire contemporaneamente:**

**$Q_{k1}$**  rappresenta **l'azione variabile di base**

**$Q_{k2}, Q_{k3}, \dots$**  le **azioni variabili d'accompagnamento**, che possono agire contemporaneamente a quella di base.

Con riferimento alla **durata relativa ai livelli di intensità di un'azione variabile**, si definiscono:

- **valore quasi permanente  $\psi_{2j} \cdot Q_{kj}$** : il valore istantaneo superato per oltre il 50% del tempo nel periodo di riferimento.

Indicativamente, esso può assumersi uguale alla media della distribuzione temporale dell'intensità;

- **valore frequente  $\psi_{1j} \cdot Q_{kj}$** : il valore superato per un periodo totale di tempo che rappresenti una piccola frazione del periodo di riferimento. Indicativamente, esso può assumersi uguale al frattile 95% della distribuzione temporale dell'intensità;

- **valore di combinazione (ex raro)  $\psi_{0j} \cdot Q_{kj}$** : il valore tale che la probabilità di superamento degli effetti causati dalla concomitanza con altre azioni sia circa la stessa di quella associata al valore caratteristico di una singola azione.

Nel caso in cui la caratterizzazione probabilistica dell'azione considerata non sia disponibile, ad essa può essere attribuito il valore nominale. Nel seguito sono indicati con pedice k i valori caratteristici; senza pedice k i valori nominali.

**La Tab. 2.5.I riporta i coefficienti di combinazione da adottarsi per gli edifici civili e industriali di tipo corrente.**



Categoria/Azione variabile	$\Psi_{0j}$	$\Psi_{1j}$	$\Psi_{2j}$
Categoria A Ambienti ad uso residenziale	0,7	0,5	0,3
Categoria B Uffici	0,7	0,5	0,3
Categoria C Ambienti suscettibili di affollamento	0,7	0,7	0,6
Categoria D Ambienti ad uso commerciale	0,7	0,7	0,6
Categoria E Biblioteche, archivi, magazzini e ambienti ad uso industriale	1,0	0,9	0,8
Categoria F Rimesse e parcheggi (per autoveicoli di peso $\leq 30$ kN)	0,7	0,7	0,6
Categoria G Rimesse e parcheggi (per autoveicoli di peso $> 30$ kN)	0,7	0,5	0,3
Categoria H Coperture	0,0	0,0	0,0
Vento	0,6	0,2	0,0
Neve (a quota $\leq 1000$ m s.l.m.)	0,5	0,2	0,0
Neve (a quota $> 1000$ m s.l.m.)	0,7	0,5	0,2
Variazioni termiche	0,6	0,5	0,0

NTC08

## Integrazione delle Categorie/Azioni variabili

**Tab. 2.5.I** – Valori dei coefficienti di combinazione

Categoria/Azione variabile	$\Psi_{0j}$	$\Psi_{1j}$	$\Psi_{2j}$
Categoria A - Ambienti ad uso residenziale	0,7	0,5	0,3
Categoria B - Uffici	0,7	0,5	0,3
Categoria C - Ambienti suscettibili di affollamento	0,7	0,7	0,6
Categoria D - Ambienti ad uso commerciale	0,7	0,7	0,6
Categoria E - <u>Aree per immagazzinamento, uso commerciale e uso industriale</u> Biblioteche, archivi, magazzini e ambienti ad uso industriale	1,0	0,9	0,8
Categoria F - Rimesse, parcheggi <u>ed aree per il traffico di veicoli</u> (per autoveicoli di peso $\leq 30$ kN)	0,7	0,7	0,6
Categoria G - Rimesse, parcheggi <u>ed aree per il traffico di veicoli</u> (per autoveicoli di peso $> 30$ kN)	0,7	0,5	0,3
Categoria H - Coperture accessibili per sola manutenzione	0,0	0,0	0,0
Categoria I - Coperture praticabili	da valutarsi caso per caso		
Categoria K - Coperture per usi speciali (impianti, eliporti, ...)			
Vento	0,6	0,2	0,0
Neve (a quota $\leq 1000$ m s.l.m.)	0,5	0,2	0,0
Neve (a quota $> 1000$ m s.l.m.)	0,7	0,5	0,2
Variazioni termiche	0,6	0,5	0,0

NTC18

### 2.5.3 COMBINAZIONI DELLE AZIONI [consentono di pervenire al valore di $E_d$ – ( $E_d \leq R_d$ ) ]

Ai fini delle verifiche degli stati limite si definiscono le seguenti combinazioni delle azioni ( + vuol dire : **combinato con**) [Colore Rosso Combinazione dedicata agli SLU - Azzurro agli SLE]:

– **Combinazione fondamentale**, generalmente impiegata per gli stati limite ultimi (SLU):

$$\gamma G_1 + \gamma G_2 + \gamma P + \gamma Q_1 + \gamma Q_2 \times \psi_{02} + \gamma Q_3 \times \psi_{03} + \dots$$

– **Combinazione caratteristica**, cosiddetta rara, generalmente impiegata per gli stati limite di esercizio (SLE) irreversibili, (Ndr: Si utilizzava anche per le Tensioni Ammissibili) ←

$$G_1 + G_2 + P + Q_{k1} + \psi_{02} \times Q_{k2} + \psi_{03} \times Q_{k3} + \dots$$

– **Combinazione frequente**, generalmente impiegata per gli stati limite di esercizio (SLE) reversibili:

$$G_1 + G_2 + P + \psi_{11} \times Q_{k1} + \psi_{22} \times Q_{k2} + \psi_{23} \times Q_{k3} + \dots$$

– **Combinazione quasi permanente (SLE)**, generalmente impiegata **per gli effetti a lungo termine**:

$$G_1 + G_2 + P + \psi_{21} \times Q_{k1} + \psi_{22} \times Q_{k2} + \psi_{23} \times Q_{k3} + \dots$$

– **Combinazione sismica**, impiegata per gli stati limite ultimi e di esercizio connessi all'azione sismica E (v. § 3.2):

$$E + G_1 + G_2 + P + \psi_{21} \times Q_{k1} + \psi_{22} \times Q_{k2} + \dots$$

– **Combinazione eccezionale**, impiegata per gli stati limite ultimi connessi alle azioni eccezionali di progetto Ad (v. § 3.6):

$$G_1 + G_2 + P + Ad + \psi_{21} \times Q_{k1} + \psi_{22} \times Q_{k2} + \dots$$

**Gli effetti dell'azione sismica** saranno valutati tenendo conto delle masse associate ai seguenti carichi gravitazionali:  $G_1 + G_2 + \sum_j \psi_{2j} Q_{kj}$ . Nelle combinazioni si intende che **vengono omissi i carichi  $Q_{kj}$  che danno un contributo favorevole ai fini delle verifiche e, se del caso, i carichi  $G_2$** . Altre combinazioni sono da considerare in funzione di specifici aspetti (p. es. fatica, ecc.). I valori dei **coefficienti parziali di sicurezza  $\gamma_{Gi}$  e  $\gamma_{Qj}$**  sono dati nel **§ 2.6.1, Tab. 2.6.I**

## 2.6. AZIONI NELLE VERIFICHE AGLI STATI LIMITE

Le verifiche agli stati limite devono essere eseguite per tutte le più gravose condizioni di carico che possono agire sulla struttura, valutando gli effetti delle combinazioni precedentemente definite.

### 2.6.1 STATI LIMITE ULTIMI (SLU)

*Nelle verifiche agli stati limite ultimi* si distinguono (i seguenti stati limite):

- ● **EQU**- stato limite di equilibrio come corpo rigido.
- ● **STR**- stato limite di resistenza della struttura, compresi gli elementi di fondazione.
- ● **GEO**- stato limite di resistenza del terreno.

Fatte salve tutte le prescrizioni fornite nei capitoli successivi delle presenti norme, la Tab. 2.6.I riporta i valori dei coefficienti parziali  $\gamma_F$  da assumersi per la determinazione degli effetti delle azioni nelle verifiche agli stati limite ultimi.

Per le verifiche nei confronti dello stato limite ultimo di equilibrio come corpo rigido (**EQU**) si utilizzano i coefficienti  $\gamma_F$  riportati nella colonna EQU della Tabella 2.6.I.

Nel Capitolo 6 (Progettazione geotecnica) vengono presi in considerazione anche gli **stati limite ultimi di tipo idraulico**, che si anticipano per completezza informativa:

Stati limite ultimi di tipo idraulico :

- **UPL** - perdita di equilibrio del terreno o della struttura *per la sottospinta dell'acqua*
- **HYD** - **erosione e sifonamento** del terreno dovuto ai gradienti idraulici

Nella Tab. 2.6.I (v. slide successiva) rispetto alle **NTC08 (0,0 -0,0-0,0)** nelle **NTC18** sono stati corretti i coefficienti dei carichi permanenti non strutturali favorevoli **G2 (0,8-0,8-0,8)**.

Tab. 2.6.I – Coefficienti parziali per le azioni o per l'effetto delle azioni nelle verifiche SLU

		Coefficiente $\gamma_F$	EQU	A1	A2
Carichi permanenti $G_1$	Favorevoli	$\gamma_{G1}$	0,9	1,0	1,0
	Sfavorevoli		1,1	1,3	1,0
Carichi permanenti non strutturali $G_2^{(1)}$	Favorevoli	$\gamma_{G2}$	0,8	0,8	0,8
	Sfavorevoli		1,5	1,5	1,3
Azioni variabili Q	Favorevoli	$\gamma_{Q1}$	0,0	0,0	0,0
	Sfavorevoli		1,5	1,5	1,3

<sup>(1)</sup> Nel caso in cui l'intensità dei carichi permanenti non strutturali o di una parte di essi (ad es. carichi permanenti portati) sia ben definita in fase di progetto, per detti carichi o per la parte di essi nota si potranno adottare gli stessi coefficienti parziali validi per le azioni permanenti.

## Circolare: C2.6.1 STATI LIMITE ULTIMI

NEW

Le NTC fanno riferimento a tre principali stati limite ultimi:

#Lo stato limite per la perdita dell'equilibrio **EQU** della struttura o di una sua parte considerati come corpi rigidi, non riguarda più il terreno o l'insieme terreno-struttura, compreso adesso nelle verifiche GEO, ma tale verifica è limitata al ribaltamento di strutture fuori terra (ad esempio ciminiere, cartelloni pubblicitari, torri, ecc.) rispetto ad una estremità della fondazione.

#Lo stato limite di resistenza della struttura, **STR**, che riguarda anche gli elementi di fondazione e di sostegno del terreno, è da prendersi a riferimento per tutti i dimensionamenti strutturali. Nei casi in cui le azioni sulle strutture siano esercitate dal terreno, si deve far riferimento ai valori caratteristici dei parametri geotecnici.

#Lo stato limite di resistenza del terreno, **GEO**, deve essere preso a riferimento per il dimensionamento geotecnico delle opere di fondazione e di sostegno e, più in generale, delle strutture che interagiscono direttamente con il terreno, oltre che per le verifiche delle opere di terra (rilevati, argini, ...), degli scavi e di stabilità globale dell'insieme terreno-struttura. Tra gli stati limite GEO sono da considerare anche meccanismi di rottura che coinvolgano la struttura o parte di essa (è il caso, ad esempio, della resistenza a carico limite sotto forze trasversali dei pali di fondazione).

## **SINTESI DEL SIGNIFICATO DEGLI SLU :**

**EQU:** (S.L. “**di Equilibrio**” come corpo rigido);(*Torri, antenne, ciminiere*).

**UPL:** (S.L. “**di Sollevamento**”) perdita di equilibrio dovuta al sollevamento causato dalla pressione dell’acqua o da altre azioni verticali.

**HYD:** (S.L. “**per Gradienti Idraulici**”) collasso dovuto a gradienti idraulici.

**STR:** (S.L. “**di resistenza della struttura**”, **compresi gli elementi di fondazione**).

**GEO:** (S.L. “**di resistenza del terreno**”). **Comprende anche la perdita dell’equilibrio del terreno o dell’insieme terreno – struttura (ex EQU).**

La verifica della sicurezza nei confronti degli stati limite ultimi (SLU) di resistenza si ottiene tramite l’equazione formale

$$R_d \geq E_d$$

con

**Rd=resistenza di progetto;**

**Ed=valore di progetto dell’effetto delle azioni.**

Per la progettazione di elementi strutturali che coinvolgano azioni di tipo geotecnico (plinti, platee, pali, muri di sostegno, ...) **le verifiche** nei confronti degli

*stati limite ultimi strutturali (STR)*



e *stati limite ultimi geotecnici (GEO)*

si eseguono adottando **due possibili approcci progettuali**, fra loro alternativi:

APPROCCIO 1 (DA1)



Combinazione 1 STR  
(A1+M1+R1)

Combinazione 2 GEO  
(A2+M2+R2)



APPROCCIO 2 (DA2)



Combinazione unica GEO / STR  
(A1+M1+R3) (A1+M1)



**(DA1)-Nell'Approccio 1**, le verifiche si conducono con due diverse combinazioni di gruppi di coefficienti parziali, rispettivamente definiti per le **azioni A** ( $\gamma_F$ ), per la **resistenza dei materiali** ( $\gamma_M$ ) e, eventualmente, per la **resistenza globale del sistema** ( $\gamma_R$ ).

-Nella **Combinazione 1 dell'Approccio 1**, per le azioni si impiegano i coefficienti  $\gamma_F$ , riportati nella colonna **A1** della **Tabella 2.6.I**.

-Nella **Combinazione 2 dell'Approccio 1**, si impiegano invece i coefficienti  $\gamma_F$  riportati nella colonna **A2**. In tutti i casi, sia nei confronti del dimensionamento strutturale, sia per quello geotecnico, si deve utilizzare la combinazione più gravosa fra le due precedenti.

**(DA2)-Nell'Approccio 2** si impiega **un'unica combinazione** dei gruppi di coefficienti parziali definiti per le **Azioni A** ( $\gamma_F$ ), per la **resistenza dei materiali M** ( $\gamma_M$ ) e, eventualmente, per la **resistenza globale R** ( $\gamma_R$ ). In tale approccio, per le azioni si impiegano i coefficienti ( $\gamma_F$ ), riportati nella colonna **A1** (v. Tab. 2.6.I).

Tab. 2.6.I – Coefficienti parziali per le azioni o per l'effetto delle azioni nelle verifiche SLU

		Coefficiente $\gamma_F$	EQU	A1	A2
Carichi permanenti $G_1$	Favorevoli	$\gamma_{G1}$	0,9	1,0	1,0
	Sfavorevoli		1,1	1,3	1,0
Carichi permanenti non strutturali $G_2^{(1)}$	Favorevoli	$\gamma_{G2}$	0,8	0,8	0,8
	Sfavorevoli		1,5	1,5	1,3
Azioni variabili Q	Favorevoli	$\gamma_Q$	0,0	0,0	0,0
	Sfavorevoli		1,5	1,5	1,3

<sup>(1)</sup> Nel caso in cui l'intensità dei carichi permanenti non strutturali o di una parte di essi (ad es. carichi permanenti portati) sia ben definita in fase di progetto, per detti carichi o per la parte di essi nota si potranno adottare gli stessi coefficienti parziali validi per le azioni permanenti.

I coefficienti  $\gamma_M$  e  $\gamma_R$  sono definiti nei capitoli successivi.

In sintesi, nelle verifiche (**SLU**) nei confronti degli **stati limite ultimi strutturali (STR)** e **geotecnici (GEO)** si possono adottare, in alternativa, due diversi approcci progettuali:

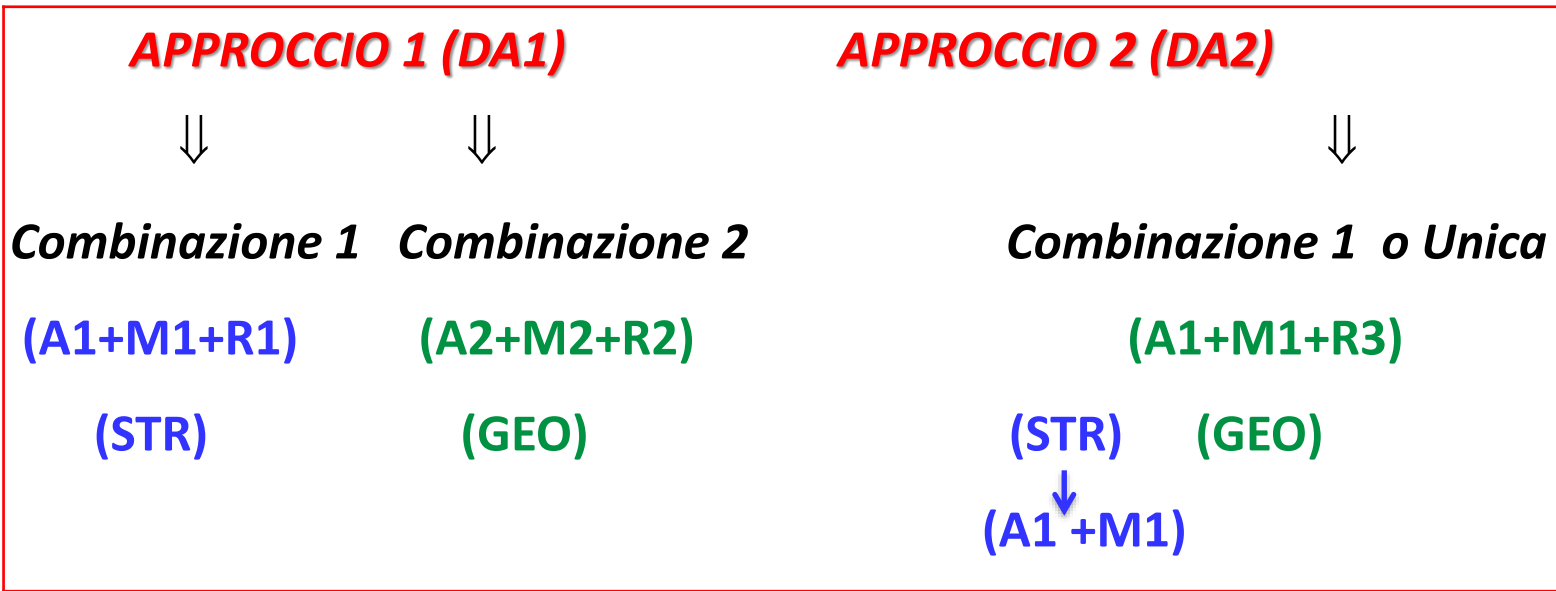

Le **Combinazioni** sono formate da gruppi di **coefficienti parziali  $\gamma$**

con

**A = Azioni  $\gamma F$**  ( per i coefficienti  $\gamma F$  v. Tab. 2.6.I) →

**M = resistenza dei materiali (terreno)  $\gamma M$**  (definito nei capitoli successivi)

**R = Resistenza globale del sistema  $\gamma R$**  (definito nei capitoli successivi)



Tab. 2.6.I – Coefficienti parziali per le azioni o per l'effetto delle azioni nelle verifiche SLU

Esempio <b>A</b> (A1+M1+R3) <b>Azioni</b> :		Coefficiente	EQU	A1	A2
		$\gamma_F$			
Carichi permanenti $G_1$	$\gamma_{G1}$ Favorevoli	$\gamma_{G1}$	0,9	1,0	1,0
	Sfavorevoli		1,1	1,3	1,0
Carichi permanenti non strutturali $G_2^{(1)}$	$\gamma_{G2}$ Favorevoli	$\gamma_{G2}$	0,8	0,8	0,8
	Sfavorevoli		1,5	1,5	1,3
Azioni variabili $Q$	$\gamma_{Qki}$ Favorevoli	$\gamma_{Q1}$	0,0	0,0	0,0
	Sfavorevoli		1,5	1,5	1,3

<sup>(1)</sup> Nel caso in cui l'intensità dei carichi permanenti non strutturali o di una parte di essi (ad es. carichi permanenti portati) sia ben definita in fase di progetto, per detti carichi o per la parte di essi nota si potranno adottare gli stessi coefficienti parziali validi per le azioni permanenti.

Nella Tab 2.6.I il significato dei simboli è il seguente:

$\gamma_{G1}$  coefficiente parziale del **peso proprio della struttura, nonché del peso proprio del terreno e dell'acqua, quando pertinenti;**

$\gamma_{G2}$  coefficiente parziale dei **pesi propri degli elementi non strutturali;**

$\gamma_{Qi}$  coefficiente parziale delle **azioni variabili.**

Nel caso in cui l'azione sia **costituita dalla spinta del terreno**, per la scelta dei coefficienti parziali di sicurezza valgono le indicazioni riportate nel Cap.6 (ndr. **“Progettazione Geotecnica”** ).

**Il coefficiente parziale della precompressione si assume pari a  $\gamma_P = 1,0$  .**

Altri valori di coefficienti parziali sono riportati nei capitoli successivi con riferimento a particolari azioni specifiche..

## 2.6.2. STATI LIMITE DI ESERCIZIO

Le verifiche agli **stati limite di esercizio (SLE)** riguardano le voci riportate al § 2.2.2. \*

Nel Capitolo 4, per le condizioni non sismiche, e **nel Capitolo 7, per le condizioni sismiche**, sono date specifiche indicazioni sulle verifiche in questione, *con riferimento ai diversi materiali strutturali.*

-----

### \* § 2.2.2

- a) **danneggiamenti locali** (ad es. **eccessiva fessurazione del calcestruzzo**) che possano ridurre la durabilità della struttura, la sua efficienza o il suo aspetto;
- b) **spostamenti e deformazioni che possano limitare l'uso della costruzione, la sua efficienza e il suo aspetto (con fondazione superficiale, quando i cedimenti > della soglia critica, si hanno delle distorsioni angolari non accettabili negli elementi della sovrastruttura)**; 
- c) spostamenti e deformazioni che possano compromettere l'efficienza e l'aspetto di elementi non strutturali, impianti, macchinari;
- d) vibrazioni che possano compromettere l'uso della costruzione;
- e) **danni per fatica** che possano compromettere la durabilità; **corrosione** e/o degrado dei materiali in funzione del tempo e dell'ambiente di esposizione che possano compromettere la durabilità.

## **NTC 08**

### **2.7 VERIFICHE ALLE TENSIONI AMMISSIBILI**

## **NTC 18**

**Eliminato il paragrafo 2.7**

## **FINE DELLE VERIFICHE ALLE TENSIONI AMMISSIBILI**

**e delle semplificazioni per la ZONA SISMICA 4**

**Classe d'uso I per Tipi di costruzione 1 e 2 e Classe d'uso II**

**Anticipazione Cap. 7 NTC 18**

**Per gli edifici soggetti ad  $a_g S \leq 0.075 g$  sono stati definiti dei criteri semplificati per il progetto.**

# NORME TECNICHE PER LE COSTRUZIONI 2018

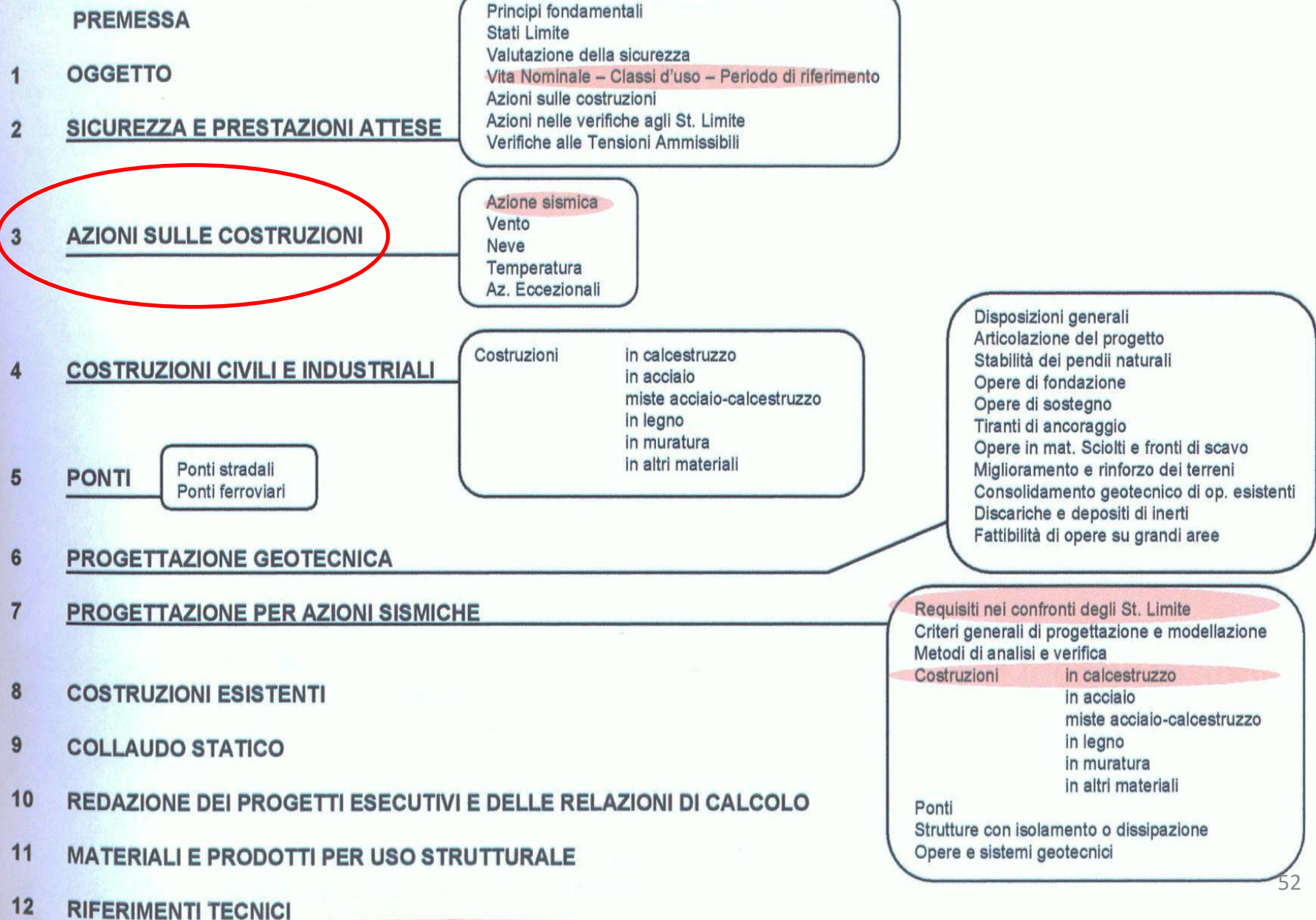

# Capitolo 3.

## AZIONI SULLE COSTRUZIONI

Modifiche introdotte dalle **NTC18** rispetto alle **NTC08**

Azioni sulle Costruzioni	3	Le definizioni dei vari tipi di carichi sono state riorganizzate.
	3.2.2	Per stabilire la categoria di suolo, il calcolo del $V_s$ non è sempre a relativo a 30 m. Per strati con $V_s \geq 800$ m/s posti a profondità inferiore ai 30 m, si considera solo tale profondità. Per la definizione della categoria di suolo non è più presente la classificazione in funzione di NSPT e Cu. Le definizioni dei suoli di tipo D ed E sono state modificate e sono state eliminate le <u>cat. S1 ed S2</u> .
	3.2.3.6	Il termine "accelerogramma" è sostituito con "storia temporale del moto del terreno". È stato introdotto e definito il criterio di scelta delle storie temporali naturali.

◆ *I valori dei parametri meccanici necessari per le analisi di risposta sismica locale o delle velocità  $V_s$  per l'approccio semplificato costituiscono parte integrante della caratterizzazione geotecnica dei terreni compresi nel volume significativo (geotecnico), di cui al § 6.2.2.*

(La Modellazione sismica viene assorbita dalla geotecnica)



Una precisazione nel paragrafo 3.2 :

Le Categorie di sottosuolo sono una seconda scelta rispetto alla RSL.

Si accetta, comunque, l'uso di correlazioni empiriche per la classificazione semplificata, ove consentita.



### 3.1.2. PESI PROPRI DEI MATERIALI STRUTTURALI

Le **azioni permanenti gravitazionali** associate ai pesi propri dei materiali strutturali sono derivate dalle dimensioni geometriche e dai pesi dell'unità di volume dei materiali con cui sono realizzate le parti strutturali della costruzione. Per i materiali più comuni possono essere assunti i valori dei pesi dell'unità di volume riportati nella Tab. 3.1.I.

Tab. 3.1.I - Pesi dell'unità di volume dei principali materiali

MATERIALI	PESO UNITÀ DI VOLUME [kN/m <sup>3</sup> ]
<b>Calcestruzzi cementizi e malte</b>	
Calcestruzzo ordinario	24,0
Calcestruzzo armato (e/o precompresso)	25,0
Calcestruzzi "leggeri": da determinarsi caso per caso	14,0 + 20,0
Calcestruzzi "pesanti": da determinarsi caso per caso	28,0 + 50,0
Malta di calce	18,0
Malta di cemento	21,0
Calce in polvere	10,0
Cemento in polvere	14,0
Sabbia	17,0
<b>Metalli e leghe</b>	
Acciaio	78,5
Ghisa	72,5
Alluminio	27,0
<b>Materiale lapideo</b>	
Tufo vulcanico	17,0
Calcere compatto	26,0
Calcere tenero	22,0
Gesso	13,0
Granito	27,0
Laterizio (pieno)	18,0
<b>Legnami</b>	
Conifere e pioppo	4,0 + 6,0
Latifoglie (escluso pioppo)	6,0 + 8,0
<b>Sostanze varie</b>	
Acqua dolce (chiara)	9,81
Acqua di mare (chiara)	10,1
Carta	10,0
Vetro	25,0

### 3.1.3. CARICHI PERMANENTI NON STRUTTURALI

Sono considerati **carichi permanenti non strutturali** i carichi presenti sulla costruzione durante il suo normale esercizio, quali **quelli relativi a tamponature esterne, divisori interni, massetti, isolamenti, pavimenti e rivestimenti del piano di calpestio, intonaci, controsoffitti, impianti ed altro**, ancorché in qualche caso sia necessario considerare situazioni transitorie in cui essi non siano presenti.

(**ndr: per i dettagli si rimanda al testo della Norma**).

### 3.1.4. SOVRACCARICHI (Ndr: ex Carichi variabili) ←

I **sovraccarichi, o carichi imposti**, comprendono i carichi legati alla destinazione d'uso dell'opera; i modelli di tali azioni possono essere costituiti da:

- carichi verticali uniformemente distribuiti  $q_k$
- carichi verticali concentrati  $Q_k$
- carichi orizzontali lineari  $H_k$

**I valori nominali e/o caratteristici** di  $q_k$ ,  $Q_k$  ed  $H_k$  sono riportati nella Tab. 3.1.II. (v. oltre). Tali valori **sono comprensivi degli effetti dinamici ordinari, purché non vi sia rischio di rilevanti amplificazioni dinamiche della risposta delle strutture.**

#### CIRCOLARE C3.1.4 - SOVRACCARICHI

Anzitutto è stato cambiato il titolo del paragrafo, **da Carichi variabili**, derivato dall'EC –EN 1991-1-1, in **Sovraccarichi**, più noto da tempo ai Tecnici italiani. Vi sono poi modifiche alla Tab. 3.1.II Valori dei sovraccarichi per le diverse categorie d'uso delle costruzioni. Si tratta di modifiche che si muovono nel senso di avvicinare ulteriormente il testo a quello dell'Eurocodice, pur conservando l'impostazione generale precedente.

Per le costruzioni scolastiche si applicano i valori dei sovraccarichi riportati nelle vigenti NTC.

Tab. 3.1.II) - Valori dei sovraccarichi per le diverse categorie d'uso delle costruzioni

Cat.	Ambienti	$q_k$ [kN/m <sup>2</sup> ]	$Q_k$ [kN]	$H_k$ [kN/m]
A	Ambienti ad uso residenziale			
	Aree per attività domestiche e residenziali; sono compresi in questa categoria i locali di abitazione e relativi servizi, gli alberghi (ad esclusione delle aree soggette ad affollamento), <b>camere di degenza di ospedali</b>	2,00	2,00	1,00
	Scale comuni, balconi, ballatoi	4,00	4,00	2,00
	Uffici			
B	Cat. B1 Uffici non aperti al pubblico	2,00	2,00	1,00
	Cat. B2 Uffici aperti al pubblico	3,00	2,00	1,00
	Scale comuni, balconi e ballatoi	4,00	4,00	2,00
C	Ambienti suscettibili di affollamento			
	Cat. C1 Aree con tavoli, quali scuole, caffè, ristoranti, sale per banchetti, lettura e ricevimento	3,00	3,00	1,00
	Cat. C2 Aree con posti a sedere fissi, quali chiese, teatri, cinema, sale per conferenze e aule, aule universitarie e aule magne	4,00	4,00	2,00
	Cat. C3 Ambienti privi di ostacoli al movimento delle persone, quali musei, sale per esposizioni, aree d'accesso a uffici, <b>ad</b> alberghi e ospedali, <b>ad</b> atri di stazioni ferroviarie	5,00	5,00	3,00
	Cat. C4 Aree con possibile svolgimento di attività fisiche, quali sale da ballo, palestre, palcoscenici.	5,00	5,00	3,00
	Cat. C5 Aree suscettibili di grandi affollamenti, quali edifici per eventi pubblici, sale da concerto, palazzetti per lo sport e relative tribune, gradinate e piattaforme ferroviarie.	5,00	5,00	3,00
	Scale comuni, balconi e ballatoi	Secondo categoria d'uso servita, con le seguenti limitazioni		
	≥ 4,00	≥ 4,00	≥ 2,00	

Cat.	Ambienti	$q_k$ [kN/m <sup>2</sup> ]	$Q_k$ [kN]	$H_k$ [kN/m]
D	Ambienti ad uso commerciale			
	Cat. D1 Negozi	4,00	4,00	2,00
	Cat. D2 Centri commerciali, mercati, grandi magazzini	5,00	5,00	2,00
	Scale comuni, balconi e ballatoi	Secondo categoria d'uso servita		
E	Aree per immagazzinamento e uso commerciale ed uso industriale			
	Cat. E1 Aree per accumulo di merci e relative aree d'accesso, quali biblioteche, archivi, magazzini, depositi, laboratori manifatturieri	≥ 6,00	7,00	1,00*
	Cat. E2 Ambienti ad uso industriale	da valutarsi caso per caso		
F-G	Rimesse e aree per traffico di veicoli (esclusi i ponti)			
	Cat. F Rimesse, aree per traffico, parcheggio e sosta di veicoli leggeri (peso a pieno carico fino a 30 kN)	2,50	2 x 10,00	1,00**
	Cat. G Aree per traffico e parcheggio di veicoli medi (peso a pieno carico compreso fra 30 kN e 160 kN), quali rampe d'accesso, zone di carico e scarico merci.	da valutarsi caso per caso e comunque non minori di		
		5,00	2 x 50,00	1,00**
H-K	Coperture			
	Cat. H Coperture accessibili per sola manutenzione e riparazione	0,50	1,20	1,00
	Cat. I Coperture praticabili di ambienti di categoria d'uso compresa fra A e D	secondo categorie di appartenenza		
	Cat. K Coperture per usi speciali, quali impianti, eliporti.	da valutarsi caso per caso		

\* non comprende le azioni orizzontali eventualmente esercitate dai materiali immagazzinati.

\*\* per i soli parapetti o partizioni nelle zone pedonali. Le azioni sulle barriere esercitate dagli autoveicoli dovranno essere valutate caso per caso.



### 3.2 AZIONE SISMICA

Le **azioni sismiche di progetto** in base alle quali valutare il rispetto dei diversi stati limite considerati, si definiscono a partire dalla “**pericolosità sismica di base**” del sito di costruzione e sono funzione delle caratteristiche **morfologiche** e **stratigrafiche** che determinano la **RISPOSTA SISMICA LOCALE (RSL)**

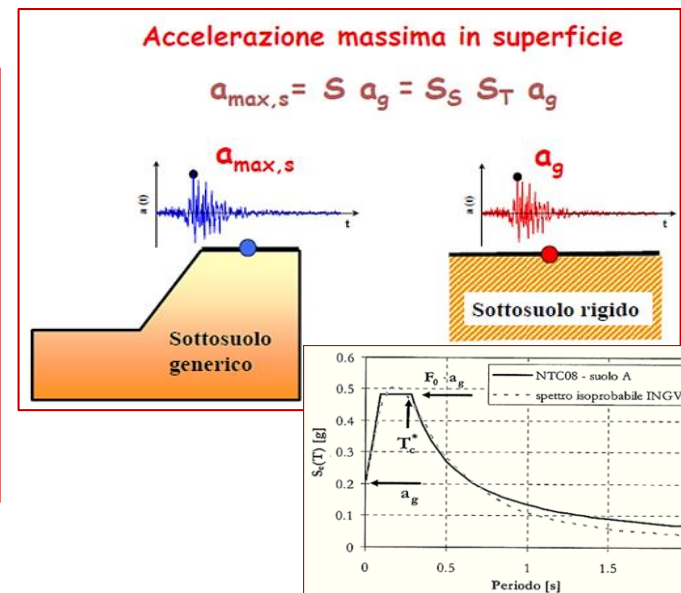
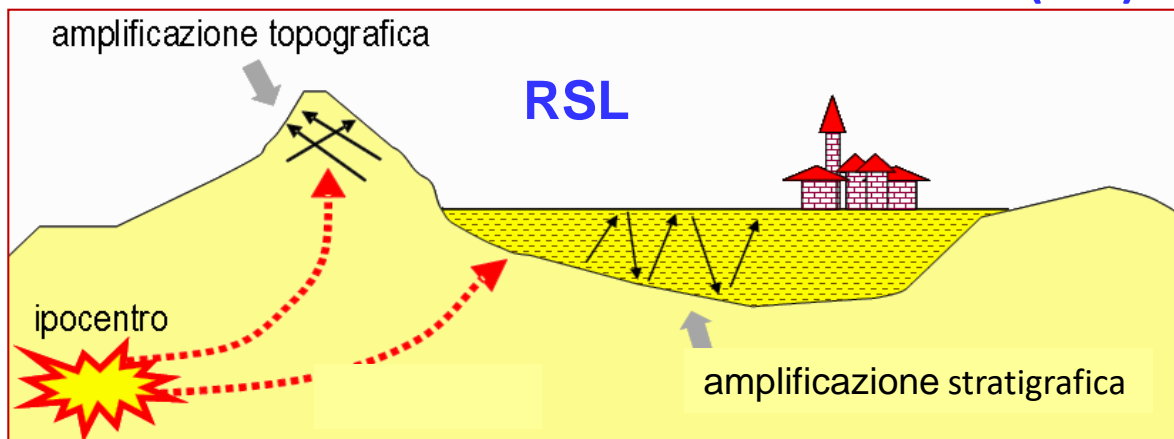

**La pericolosità sismica** è definita in termini di:

- **$a_g$ : accelerazione orizzontale massima attesa in condizioni di campo libero, su sito di referimento rigido, con superficie topografica orizzontale (di categoria A come definita al § 3.2.2).**
- **$S_e(T)$ : ordinate dello spettro di risposta elastico in accelerazione ad essa corrispondente**, con riferimento a prefissate probabilità di eccedenza  $P_{VR}$  come definite nel § 3.2.1, nel periodo di riferimento  $V_R (= CU * VN)$ , come definito nel § 2.4.

*In alternativa è ammesso l'uso di accelerogrammi, purché correttamente commisurati alla pericolosità sismica locale dell'area della costruzione.*

Ai fini della presente normativa le forme spettrali sono definite, per ciascuna delle probabilità di superamento PVR nel periodo di riferimento VR, a partire dai valori dei seguenti parametri su sito di riferimento rigido orizzontale:

**-ag** accelerazione orizzontale massima al sito;

**-Fo** valore massimo del fattore di amplificazione dello spettro in accelerazione orizzontale.

**-T\*C** periodo di inizio del tratto a velocità costante dello spettro in accelerazione orizzontale.

**Nelle NTC** la stima della pericolosità sismica (Allegati A e B - NTC 08) è basata su una griglia di 10.751 punti, ove viene fornita la terna di valori **ag**, **Fo** e **T\*C** per nove distinti **periodi di ritorno TR** (v. oltre).

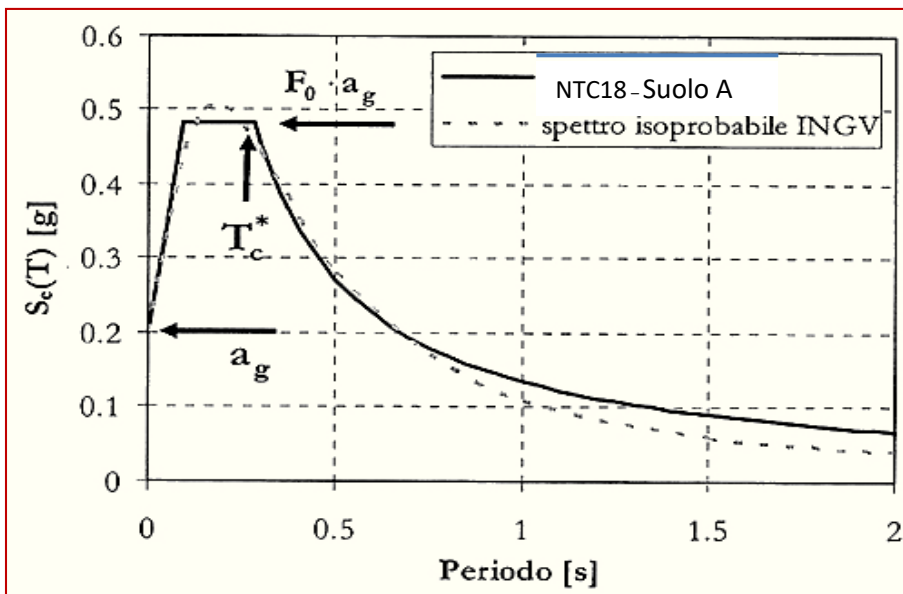

**Nel caso di costruzioni di notevoli dimensioni, va considerata l'azione sismica più sfavorevole calcolata sull'intero sito ove sorge la costruzione e, ove fosse necessario, la variabilità spaziale del moto di cui al § 3.2.5.**

# [Ndr: STATI LIMITE IN RIFERIMENTO ALLE PRESTAZIONI DELLE COSTRUZIONI]

## 3.2.1 STATI LIMITE E RELATIVE PROBABILITÀ DI SUPERAMENTO



Nei confronti delle azioni sismiche sia gli stati limite di esercizio che ultimi, sono individuati riferendosi alle prestazioni della costruzione nel suo complesso, includendo gli elementi strutturali, quelli non strutturali e gli impianti.

Gli stati limite di esercizio (SLE)

comprendono:

-Stato Limite di Operatività (SLO)

-Stato Limite di Danno (SLD)

Stati Limite		$P_{V_R}$ : Probabilità di superamento nel periodo di riferimento $V_R$
Stati limite di esercizio	SLO	81%
	SLD	63%
Stati limite ultimi	SLV	10%
	SLC	5%

Tab. 3.2.1 – Probabilità di superamento PVR in funzione dello stato limite considerato

Gli stati limite ultimi (SLU) comprendono:

-Stato Limite di salvaguardia della Vita (SLV)

-Stato Limite di prevenzione del Collasso (SLC)

Le probabilità di superamento nel periodo di riferimento  $P_{V_R}$ , cui riferirsi per individuare l'azione sismica agente in ciascuno degli stati limite considerati, sono riportate nella Tab.3.2.1.; NTC (v. sopra e oltre).

**Ndr:** La probabilità che, in un fissato lasso di tempo ("periodo di riferimento"  $V_R$  espresso in anni), in un determinato sito si verifichi un evento sismico di entità almeno pari ad un valore prefissato, è denominata "Probabilità di eccedenza o di superamento nel periodo di riferimento"  $P_{V_R}$ .

# STATI LIMITE, LIVELLI PRESTAZIONALI E RELATIVE PROBABILITÀ DI SUPERAMENTO

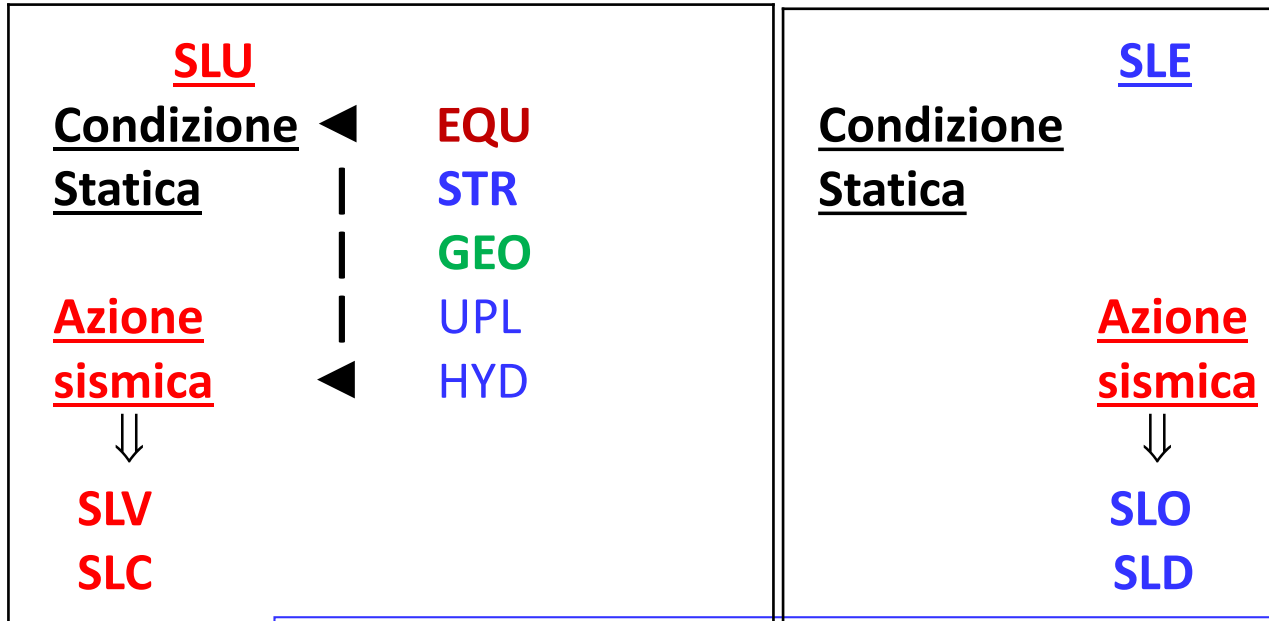

Stati Limite		$P_{V_R}$ : Probabilità di superamento nel periodo di riferimento $V_R$
Stati limite di esercizio	SLO	81%
	SLD	63%
Stati limite ultimi	SLV	10%
	SLC	5%

**Livelli Prestazionali crescenti**

**Probabilità di superamento decrescenti**

**SLO**



Stato Limite di Operatività (Fully Operational) (Villa Sant'Angelo)



**STATI**  
**LIMITE**

**SLE**

**SLD**



Stato Limite di Danno (Operational) (L'Aquila)



Stato Limite di salvaguardia della Vita (Life Safety) (L'Aquila)

**SLV**

**SLU**



Stato Limite di prevenzione del Collasso (Near Collapse) (Onna)

**SLC**

Per ciascuno stato limite e relativa probabilità di eccedenza  $P_{VR}$  nel periodo di riferimento  $V_R$  si ricava il **periodo di ritorno  $T_R$**  del sisma utilizzando la relazione:

$$T_R = -V_R / \ln(1 - P_{VR}) = -C_U \cdot V_N / \ln(1 - P_{VR}) \quad [ 3.2.0]$$

Il periodo di ritorno  $T_R$  è il periodo medio intercorrente fra un sisma ed il successivo di eguale intensità.

Stati Limite		Valori in anni del periodo di ritorno $T_R$ al variare del periodo di riferimento $V_R$
Stati Limite di Esercizio (SLE)	SLO	$(^2) 30 \text{ anni} \leq T_R = 0,60 \cdot V_R$
	SLD	$T_R = V_R$
Stati Limite Ultimi (SLU)	SLV	$T_R = 9,50 \cdot V_R$
	SLC	$T_R = 19,50 \cdot V_R \leq 2475 \text{ anni } (^1)$



**Gli eventi sismici si ripetono ciclicamente**

$V_N$  vita nominale di progetto (v.2.4.1)

$C_u$  coefficiente d'uso (v.2.4.3)

## 3.2.2 CATEGORIE DI SOTTOSUOLO E CONDIZIONI TOPOGRAFICHE

### a) SCENARI DI PERICOLOSITÀ SISMICA LOCALE

**Scorrimenti di faglia - Instabilità di pendii - Liquefazione di terreni non coesivi saturi - Amplificazione sismica - Addensamento di terreni a grana grossa - Subsidenza dei terreni molli a grana fine**

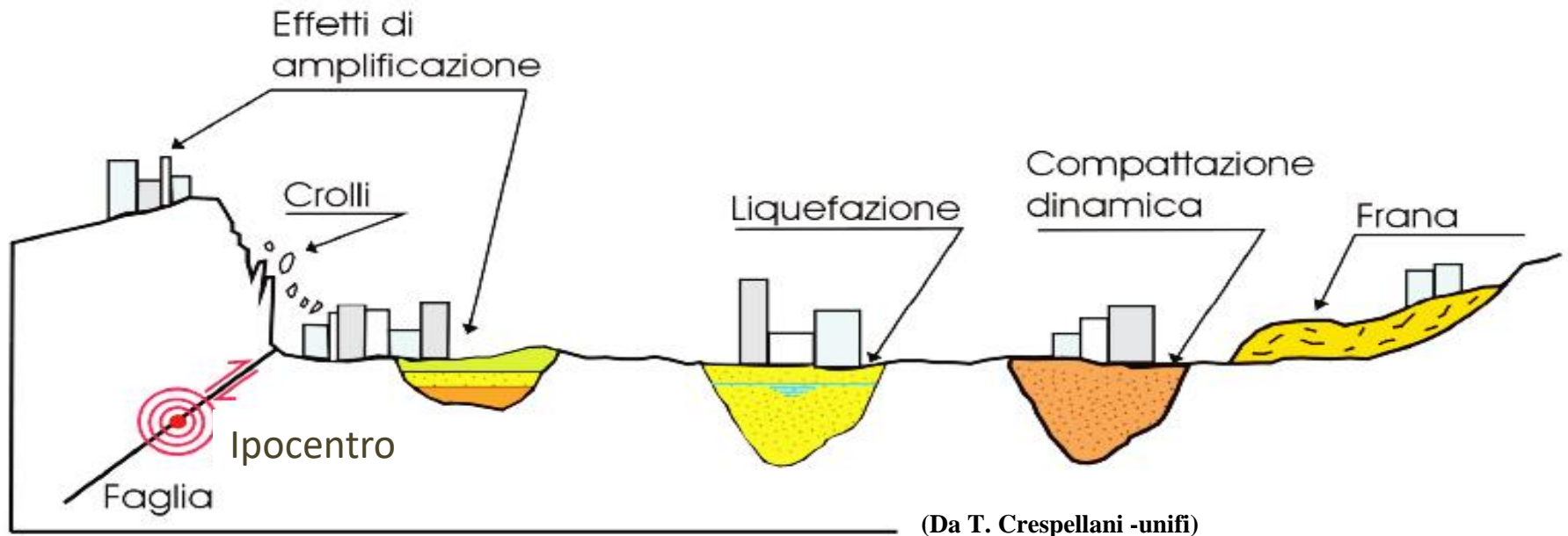

## b) EFFETTI DI SITO

Le situazioni stratigrafiche e morfologiche, in cui le condizioni locali possono portare a una modificazione del segnale sismico in arrivo al sito su roccia sono essenzialmente tre:

- **A** - i depositi costituiti da terreni stratificati di caratteristiche meccaniche diverse da quelle della roccia sottostante (effetti stratigrafici 1D) ;
- **B** - i depositi di valle con bordi e morfologie del substrato irregolari dove le onde sismiche possono subire fenomeni di rifrazione e riflessione con generazione all'interfaccia di onde superficiali e concentrazioni di energia (effetti di bordo 2D-3D);
- **C** - la sommità di rilievi collinari, creste, promontori costituiti da formazioni rocciose, profili di versanti, pendii, bordi di terrazzi (effetti topografici)

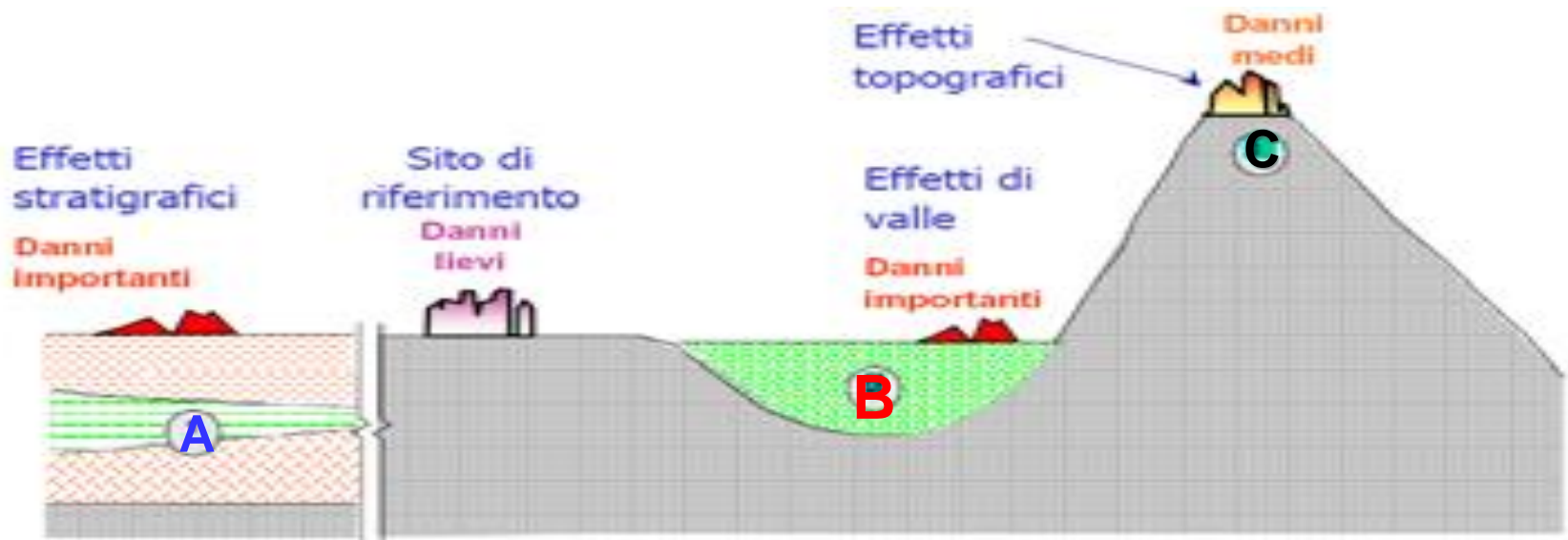

(Da T. Crespellani, rielaborato).



## 3.2.2 CATEGORIE DI SOTTOSUOLO E CONDIZIONI TOPOGRAFICHE

### Categorie di sottosuolo

**Ai fini della definizione dell'azione sismica di progetto**, l'effetto della **risposta sismica locale (RSL) si valuta mediante specifiche analisi**, da eseguire con le modalità indicate nel § 7.11.3. **In alternativa**, qualora le **condizioni stratigrafiche e le proprietà dei terreni siano chiaramente riconducibili alle categorie definite nella Tab. 3.2.II**, si può **fare riferimento ad un approccio semplificato**, che si basa sulla **classificazione del sottosuolo in funzione dei valori della velocità di propagazione delle onde di taglio Vs**. **I valori dei parametri meccanici necessari per le analisi di risposta sismica locale o delle velocità Vs per l'approccio semplificato costituiscono parte integrante della caratterizzazione geotecnica dei terreni compresi nel volume significativo\***, di cui al § 6.2.2. I valori di Vs sono ottenuti mediante specifiche prove oppure, con giustificata motivazione e limitatamente all'approccio semplificato, sono valutati tramite relazioni empiriche di comprovata affidabilità con i risultati di altre prove in sito, quali ad esempio le prove penetrometriche dinamiche per i terreni a grana grossa e le prove penetrometriche statiche.

**\*Ndr:**

Confusione tra  
**volume significativo geotecnico**

e

**volume significativo sismico**

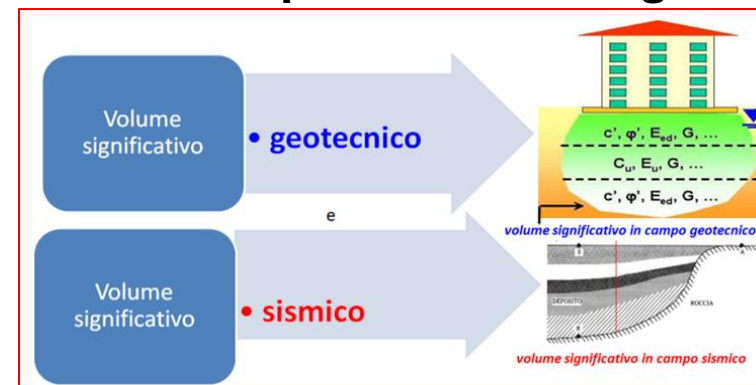

**Circolare 3.2.2** Si denomina “risposta sismica locale” l’azione sismica che emerge in “superficie” a seguito delle modifiche in ampiezza, durata e contenuto in frequenza subite trasmettendosi dal substrato rigido. Per individuare in modo univoco la risposta sismica si assume come “superficie” il “piano di riferimento” così come definito, per le diverse tipologie strutturali, al § 3.2.2 delle NTC.

## **- CATEGORIE DI SOTTOSUOLO E CONDIZIONI TOPOGRAFICHE**

L’identificazione della categoria del sottosuolo è basata sulla descrizione stratigrafica e sui valori della velocità di propagazione delle onde di taglio Vs.

**Ai fini della valutazione semplificata della risposta sismica locale, nell’attuale versione delle NTC, non è più consentita la classificazione del sottosuolo sulla base del parametro NSPT30 per i terreni a grana grossa e Cu30 per i terreni a grana fine.** Ciò era invece permesso nelle NTC08.

**Le attuali norme tecniche richiedono che la categoria di sottosuolo sia stabilita sulla base del profilo Vs.** **La misura diretta di Vs attraverso specifiche indagini geofisiche è in ogni caso preferibile**, essendo consentita in alternativa la definizione del profilo Vs attraverso il ricorso a correlazioni empiriche “**di comprovata affidabilità**” solo per il metodo semplificato ed in ipotesi residuali, stante la maggiore incertezza che caratterizza la determinazione di Vs con le citate correlazioni empiriche.

**In caso di utilizzo di correlazioni empiriche** è comunque raccomandabile non limitarsi all’uso di un singolo modello empirico, al fine di **consentire una stima dell’incertezza legata al carattere regionale di tali correlazioni e alla conseguente elevata dispersione dei relativi dati sperimentali.**

Per tutte quelle configurazioni litostratigrafiche non riconducibili alla classificazione riportata in Tab. 3.2.II (ad esempio terreni instabili o suscettibili di liquefazione, per determinati sistemi geotecnici o se si intende aumentare il grado di accuratezza nella previsione dei fenomeni di amplificazione), **le azioni sismiche da considerare nella progettazione possono essere determinate mediante specifiche analisi di risposta sismica locale, meglio descritte nel § C.7.11.3.1 della presente Circolare. Queste analisi presuppongono un'adeguata conoscenza delle proprietà meccaniche dei terreni in condizioni cicliche e dinamiche, determinate mediante specifiche indagini e prove geotecniche.**

**La risposta sismica locale e, comunque, la modellazione sismica in generale comprendono, ove necessario in relazione alla natura ed alla dimensione dell'opera, un propedeutico studio geomorfologico, stratigrafico e tettonico, nonché una individuazione delle categorie di sottosuolo a cui afferiscono le opere in progetto. (Ndr: Modellazione sismica anche in Rel. Geologica in contrapposizione alla disposizione del paragrafo 3.2.2 delle NTC 18)**

**La classificazione del sottosuolo si effettua in base alle condizioni stratigrafiche ed ai valori della velocità equivalente di propagazione delle onde di taglio,  $V_{S,eq}$  (in m/s), definita dall'espressione:**

**New**

$$V_{S,eq} = \frac{H}{\sum_{i=1}^N \frac{h_i}{V_{S,i}}} \quad \text{(NTC 18)} \quad (3.2.1)$$

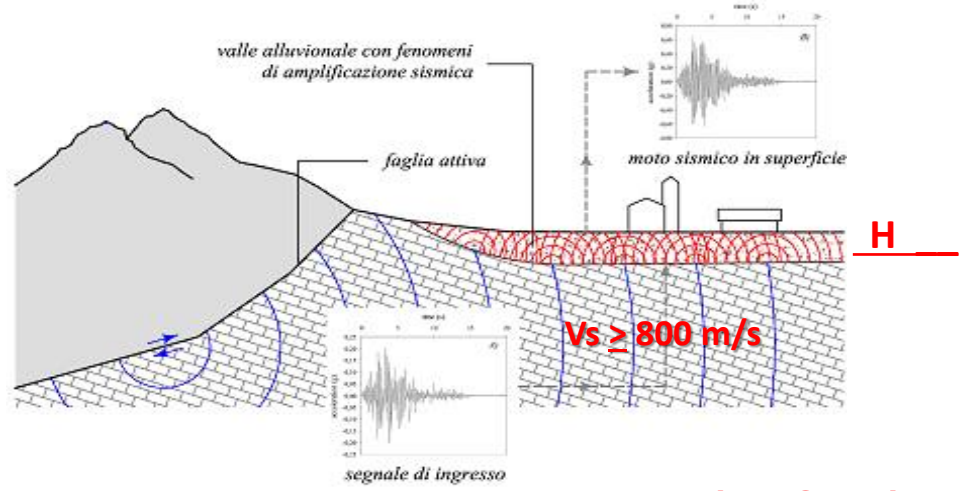

**Old (NTC 08)**

$$V_{S30} = \frac{30}{\sum_{i=1, N} \frac{h_i}{V_i}}$$

$h_i$  = Spessore in metri dello strato i-esimo  
 $V_i$  = Velocità dell'onda di taglio i-esima  
 $N$  = Numero di strati

- con:
- $h_i$  spessore dell'i-esimo strato (in m);
  - $V_{S,i}$  velocità delle onde di taglio nell'i-esimo strato (in m/s);
  - $N$  numero di strati;
  - $H$  profondità del substrato **SISMICO** (in m), definito come quella formazione, costituita da roccia o terreno molto rigido, caratterizzata da  $V_s$  non inferiore a **800 m/s**.

Fatta salva la necessità di estendere le indagini geotecniche nel volume significativo di terreno interagente con l'opera, la classificazione si effettua in base ai valori della velocità equivalente  $V_{S,eq}$  definita mediante la media armonica; [3.2.1] delle NTC 18.

- La media armonica di un insieme di numeri  $X$  in statistica è il reciproco della media aritmetica dei reciproci dei numeri stessi.

-Per le fondazioni superficiali, la profondità del substrato è riferita al *piano di imposta* delle stesse, mentre per le fondazioni su pali è riferita alla *testa dei pali*.

-Nel caso di opere di sostegno di terreni naturali, la profondità è riferita alla *testa dell'opera*. Per muri di sostegno di terrapieni, la profondità è riferita al *piano di imposta della fondazione*.

Per depositi con profondità H del substrato superiore a 30 m, la velocità equivalente delle onde di taglio  $V_{S,eq}$  è definita dal parametro  $V_{S,30}$ , ottenuto ponendo  $H=30$  m nella *espressione* (3.2.1) e considerando le proprietà degli strati di terreno fino a tale profondità.

$$V_{S,eq} = \frac{H}{\sum_{i=1}^N \frac{h_i}{V_{S,i}}} \quad (3.2.1)$$

Le categorie di sottosuolo che permettono l'utilizzo dell'approccio semplificato sono definite in Tab. 3.2.II. (v. slide 72).

→ Punto di partenza della misura della profondità **H** del substrato sismico

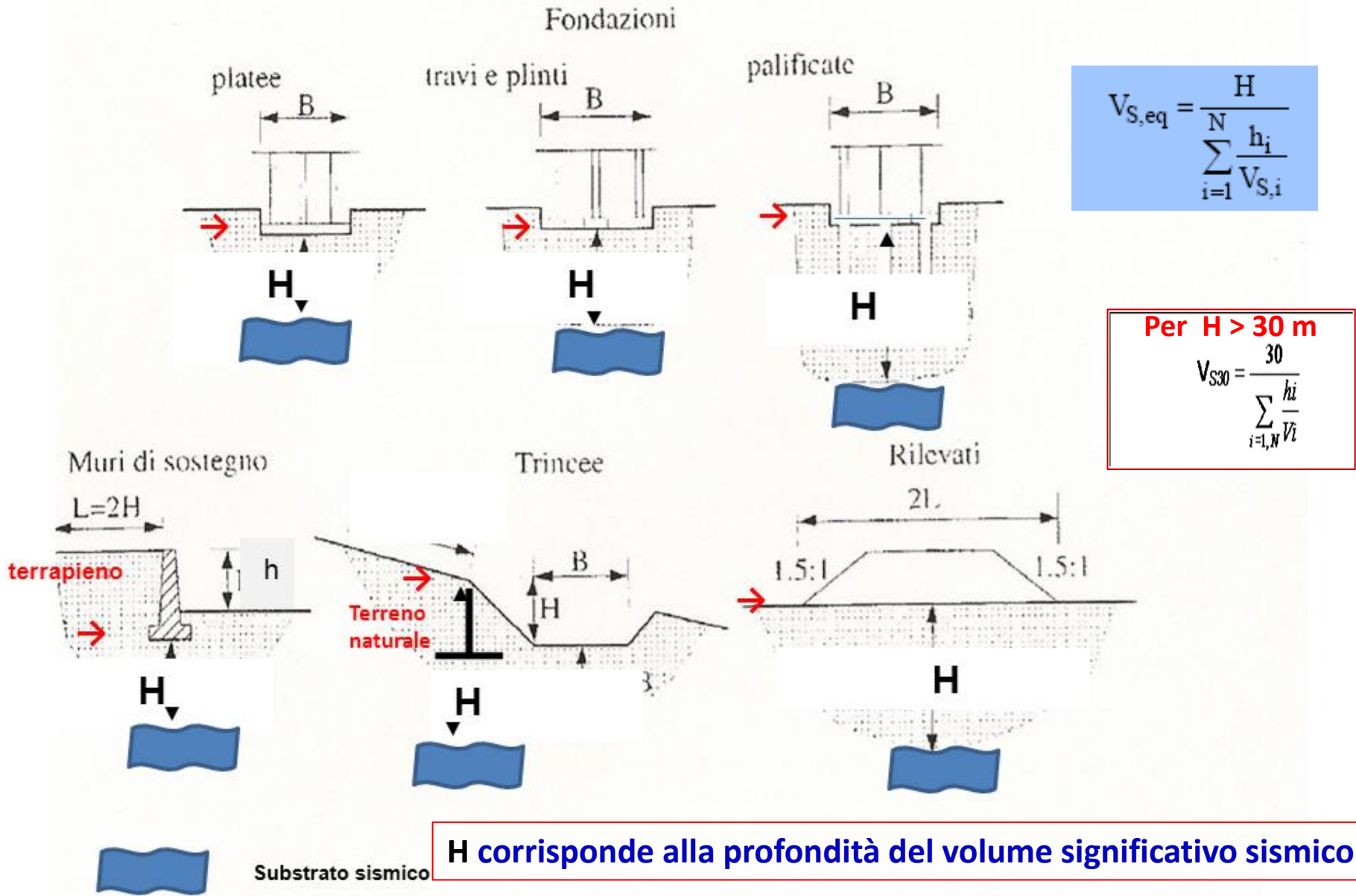

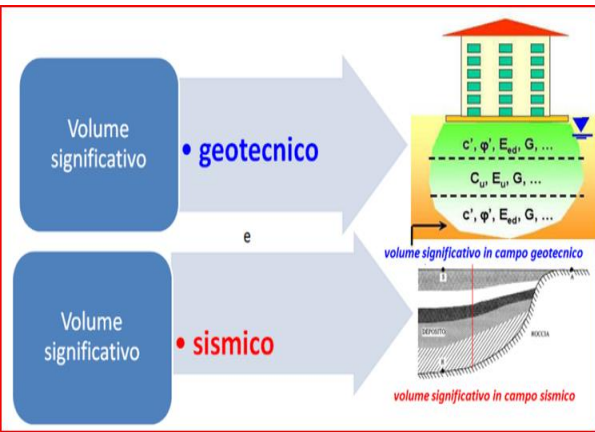

QUOTA DI RIFERIMENTO DELLA PROFONDITÀ DEL SUBSTRATO

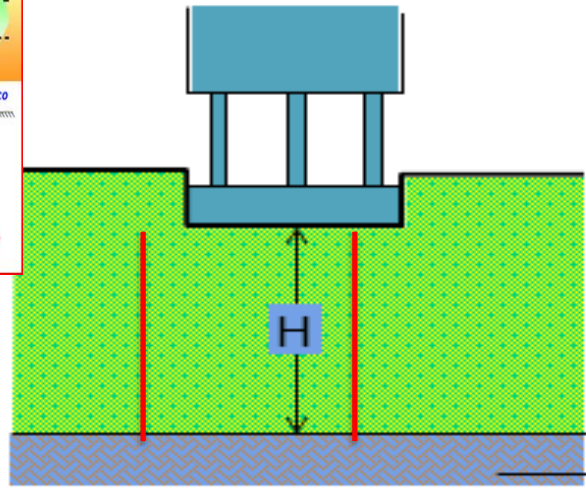

$V_s \geq 800 \text{ m/s}$

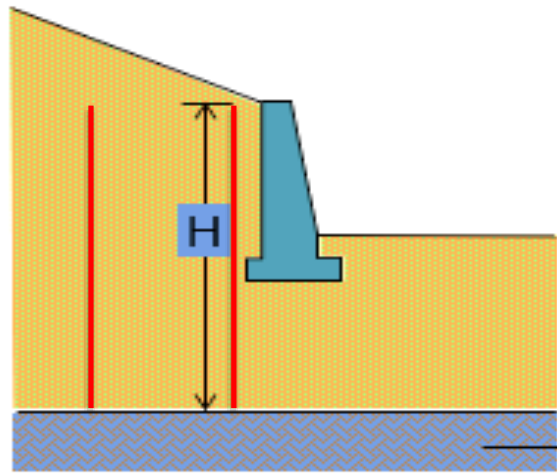
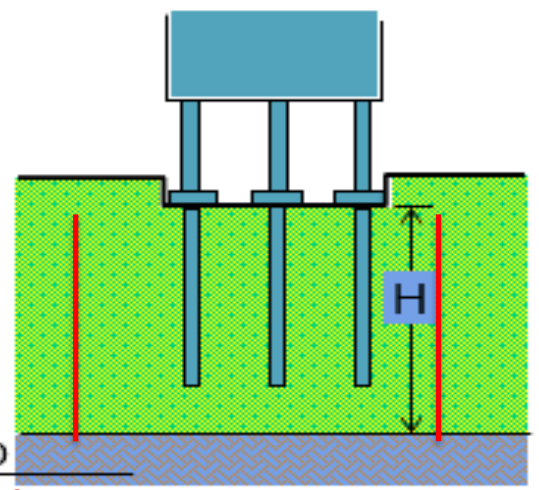

$V_s \geq 800 \text{ m/s}$

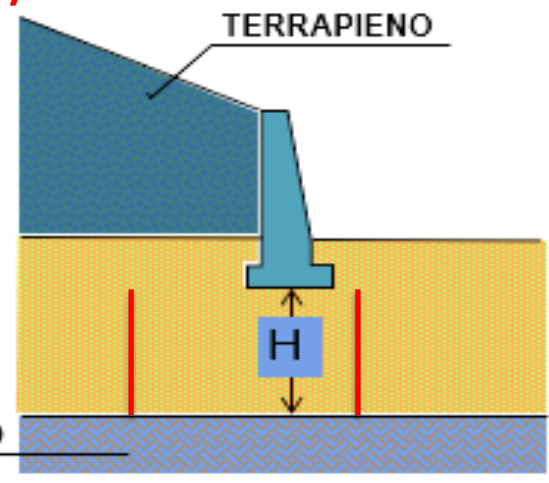

(Ripreso da Vannucchi G., 2018 e modificato)

La **velocità equivalente**  $V_{s,eq}$  si misura dal punto di partenza, visto nella tavola precedente, ma non fino a -30m, bensì fino al substrato sismico,

**(Volume significativo sismico!)**

**Per profondità del substrato maggiori di 30 m la velocità equivalente  $V_{s,eq}$  è uguale a  $V_{s,30}$ , ponendo  $H = 30$  m e assumendo le proprietà degli strati fino a tale profondità.**

**SUBSTRATO A PROF. > 30M**

$$V_{s,eq} = V_{s,30}$$

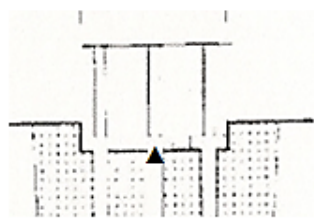

Se  $H > 30$  m

$$\longrightarrow V_{s,eq} = V_{s,30}$$

Bedrock sismico

$$V_{s30} = \frac{30}{\sum_{i=1,N} \frac{h_i}{V_i}}$$

con:

$h_i$  spessore dell'i-esimo strato (in m);

$V_{s,i}$  velocità delle onde di taglio nell'i-esimo strato (in m/s);

$H$  profondità del substrato (in m), definito come quella formazione, costituita da roccia o terreno molto rigido, caratterizzata da  $V_s$  non inferiore a 800 m/s.

$$V_{s,eq} = \frac{H}{\sum_{i=1,N} \frac{h_i}{V_{s,i}}} \quad (3.2.1)$$



Tabella 3.2.II - Categorie di sottosuolo

Categoria	Descrizione
A	<i>Ammassi rocciosi affioranti o terreni molto rigidi caratterizzati da valori di <math>V_{s,30}</math> superiori a 800 m/s, eventualmente comprendenti in superficie uno strato di alterazione, con spessore massimo pari a 3 m.</i>
B	<i>Rocce tenere e depositi di terreni a grana grossa molto addensati o terreni a grana fina molto consistenti con spessori superiori a 30 m, caratterizzati da un graduale miglioramento delle proprietà meccaniche con la profondità e da valori di <math>V_{s,30}</math> compresi tra 360 m/s e 800 m/s (ovvero <math>N_{SPT,30} &gt; 50</math> nei terreni a grana grossa e <math>c_{u,30} &gt; 250</math> kPa nei terreni a grana fina).</i>
C	<i>Depositi di terreni a grana grossa mediamente addensati o terreni a grana fina mediamente consistenti con spessori superiori a 30 m, caratterizzati da un graduale miglioramento delle proprietà meccaniche con la profondità e da valori di <math>V_{s,30}</math> compresi tra 180 m/s e 360 m/s (ovvero <math>15 &lt; N_{SPT,30} &lt; 50</math> nei terreni a grana grossa e <math>70 &lt; c_{u,30} &lt; 250</math> kPa nei terreni a grana fina).</i>
D	<i>Depositi di terreni a grana grossa scarsamente addensati o di terreni a grana fina scarsamente consistenti, con spessori superiori a 30 m, caratterizzati da un graduale miglioramento delle proprietà meccaniche con la profondità e da valori di <math>V_{s,30}</math> inferiori a 180 m/s (ovvero <math>N_{SPT,30} &lt; 15</math> nei terreni a grana grossa e <math>c_{u,30} &lt; 70</math> kPa nei terreni a grana fina).</i>
E	<i>Terreni dei sottosuoli di tipo C o D per spessore non superiore a 20 m, posti sul substrato di riferimento (con <math>V_s &gt; 800</math> m/s).</i>

Tabella 3.2.II

Categoria
S1
S2

**NTC 08**

**N<sub>spt30</sub> e c<sub>u30</sub>  
eliminati**

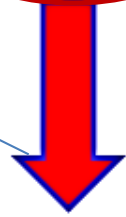

**NTC 18**

**Eliminate le Categorie  
S1 e S2**

Tab. 3.2.II - Categorie di sottosuolo che permettono l'utilizzo dell'approccio semplificato.

Categoria	Caratteristiche della superficie topografica
A	<i>Ammassi rocciosi affioranti o terreni molto rigidi caratterizzati da valori di velocità delle onde di taglio superiori a 800 m/s, eventualmente comprendenti in superficie terreni di caratteristiche meccaniche più scadenti con spessore massimo pari a 3 m.</i>
B	<i>Rocce tenere e depositi di terreni a grana grossa molto addensati o terreni a grana fina molto consistenti, caratterizzati da un miglioramento delle proprietà meccaniche con la profondità e da valori di velocità equivalente compresi tra 360 m/s e 800 m/s.</i>
C	<i>Depositi di terreni a grana grossa mediamente addensati o terreni a grana fina mediamente consistenti con profondità del substrato superiori a 30 m, caratterizzati da un miglioramento delle proprietà meccaniche con la profondità e da valori di velocità equivalente compresi tra 180 m/s e 360 m/s.</i>
D	<i>Depositi di terreni a grana grossa scarsamente addensati o di terreni a grana fina scarsamente consistenti, con profondità del substrato superiori a 30 m, caratterizzati da un miglioramento delle proprietà meccaniche con la profondità e da valori di velocità equivalente compresi tra 100 e 180 m/s.</i>
E	<i>Terreni con caratteristiche e valori di velocità equivalente riconducibili a quelle definite per le categorie C o D, con profondità del substrato non superiore a 30 m.</i>

Eros Aiello CGT- unisi

**In dettaglio**

## Categoria

## Descrizione

**A**

***Ammassi rocciosi affioranti o terreni molto rigidi***  
caratterizzati da valori di velocità delle onde di taglio superiori a 800 m/s, eventualmente comprendenti in superficie terreni di caratteristiche meccaniche più scadenti con spessore massimo pari a 3 m.

**B**

***Rocce tenere e depositi di terreni a grana grossa molto addensati o terreni a grana fina molto consistenti,***  
caratterizzati da un miglioramento delle proprietà meccaniche con la profondità e da valori di velocità equivalente compresi tra 360 m/s e 800 m/s.

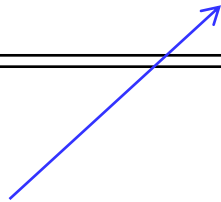

**Eliminato il vincolo degli spessori > 30m, è stato introdotto il termine “miglioramento .....con la profondità” che sostituisce, dunque, il “graduale miglioramento” .**  
**Questo vale anche per le categorie C e D.**

**Eliminati SPT e cu.**

**C**

***Depositi di terreni a grana grossa mediamente addensati o terreni a grana fina mediamente consistenti con profondità del substrato superiori a 30 m, caratterizzati da un miglioramento delle proprietà meccaniche con la profondità e da valori di velocità equivalente compresi tra 180 m/s e 360 m/s.***

**D**

***Depositi di terreni a grana grossa scarsamente addensati o di terreni a grana fina scarsamente consistenti, con profondità del substrato superiori a 30 m, caratterizzati da un miglioramento delle proprietà meccaniche con la profondità e da valori di velocità equivalente compresi tra 100 e 180 m/s.***

**Bedrock a profondità > 30 m, ma proprietà degli strati assunte fino a 30 m**

$$V_{s,eq} = V_{s,30}$$

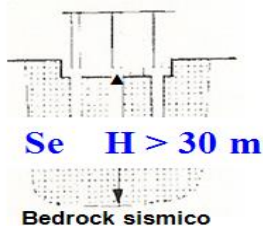

$$\longrightarrow V_{s,eq} = V_{s,30}$$

$$V_{s30} = \frac{30}{\sum_{i=1,N} \frac{h_i}{V_i}}$$

$h_i$  = Spessore in metri dello strato i-esimo

$V_i$  = Velocità dell'onda di taglio i-esima

$N$  = Numero di strati

E

**Terreni con caratteristiche e valori di velocità equivalente** riconducibili a quelle definite per le categorie C o D, con **profondità del substrato non superiore a 30 m.**  $V_{S, eq} = 100 \div 360$  m/s

**Lo spessore di riferimento è 30 m e non più 20 m.**

## Categoria E

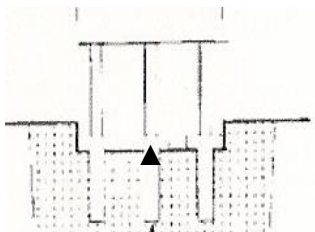

$H \leq 30$  m  $\longrightarrow$   $V_{S, eq}$



### LACUNE IN NTC 2008

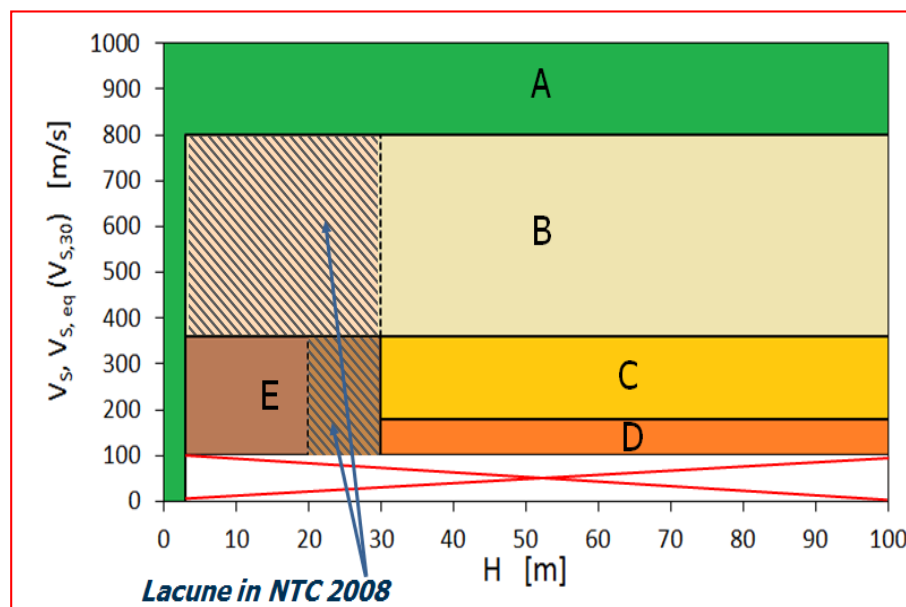

## NTC 2008

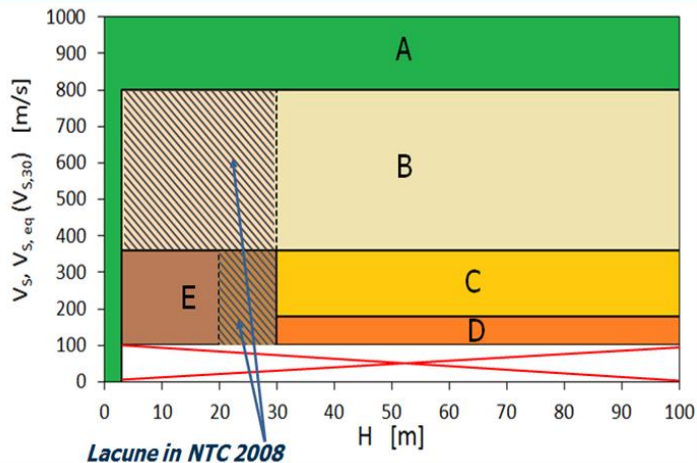

$V_{s,30}$  [m/s]

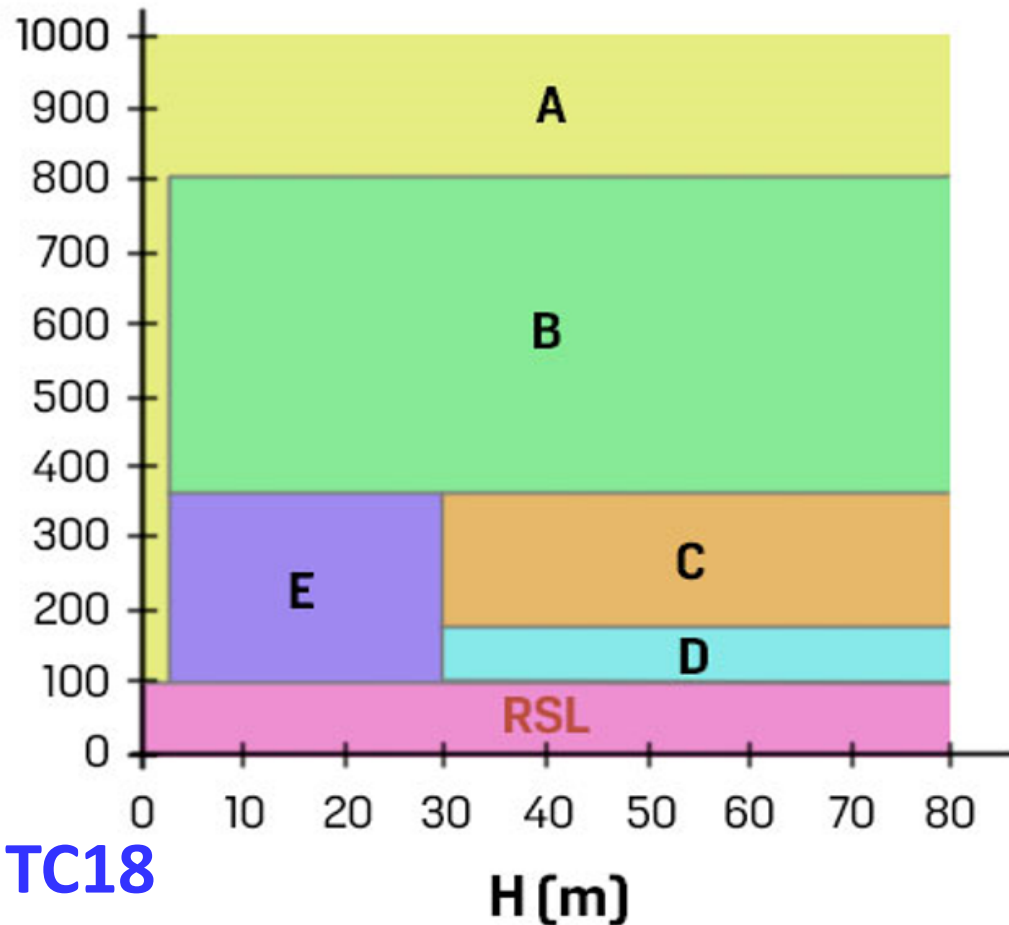

NTC18

Per tutti i terreni che non rientrano nelle categorie di sottosuolo è necessario effettuare l'analisi di **Risposta Sismica Locale (RSL)**.

Per B ed E la semplificazione è accettabile se non si rilevano contrasti di impedenza significativi. In caso contrario analisi di RSL, che presuppongono una conoscenza adeguata delle proprietà geotecniche dei terreni e delle relazioni sforzi-deformazioni in campo ciclico ottenute con specifiche indagini e prove. (v. oltre).

## Condizioni topografiche

Per condizioni topografiche complesse è necessario predisporre specifiche analisi di risposta sismica locale (RSL).

Per configurazioni superficiali semplici si può adottare la seguente classificazione :

Tab. 3.2.III – *Categorie topografiche*

Categoria	Caratteristiche della superficie topografica
T1	Superficie pianeggiante, pendii e rilievi isolati con inclinazione media $i \leq 15^\circ$
T2	Pendii con inclinazione media $i > 15^\circ$
T3	Rilievi con larghezza in cresta molto minore che alla base e inclinazione media $15^\circ \leq i \leq 30^\circ$
T4	Rilievi con larghezza in cresta molto minore che alla base e inclinazione media $i > 30^\circ$

Le susposte categorie topografiche si riferiscono a configurazioni geometriche prevalentemente bidimensionali, creste o dorsali allungate, e devono essere considerate nella definizione dell'azione sismica se di altezza maggiore di 30 m.

**Da considerare solo se di altezza  $H > 30$  m**



(a)

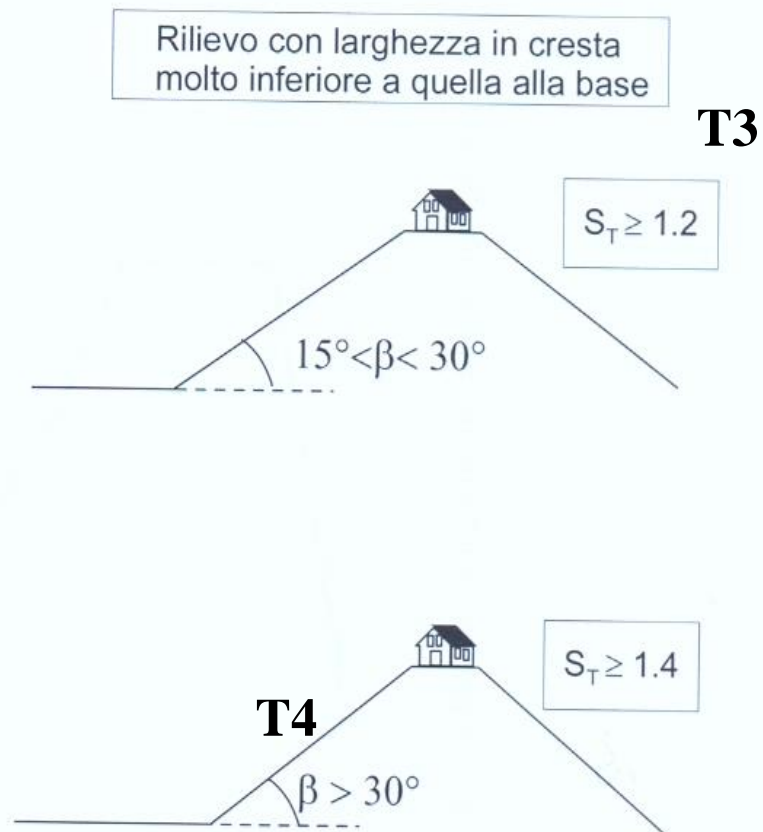

(b)

Valori del fattore di amplificazione topografica  $S_T$  secondo EC8 per (a) – Pendii e rilievi isolati e (b) rilievi con larghezza in cresta notevolmente minore di quella alla base.

# Considerazioni sulla $V_{S_{eq}}$

Le NTC18 riconfermano che l'impiego del metodo semplificato ( $V_{S_{eq}}$ ) per classificare il sottosuolo a fini sismici non è la scelta prioritaria.

Le categorie di sottosuolo delle NTC18 e le azioni sismiche corrispondenti tengono conto soltanto delle amplificazioni stratigrafiche (1D) nei primi 30 m di sottosuolo. **In molti casi (ad es., contrasti di impedenza\*, inversioni di velocità\*\*, depositi di elevato spessore, etc.) la stima degli effetti di sito mediante la  $V_{S_{eq}}$  risulta affetta da incertezze.**

**La revisione operata dalle NTC 18 non consente di colmare, nonostante qualche aggiustamento, le lacune presenti nella classificazione del sottosuolo delle NTC 08.**

\* **Impedenza:** prodotto della densità del terreno per la velocità delle onde sismiche. Varia fra strati differenti di terreno ed è comunemente indicata con **Z**. Il contrasto di impedenza sismica fra strati di roccia adiacenti influisce sulle modalità di propagazione dell'energia sismica da un mezzo all'altro.

\*\* **inversione di velocità:** situazioni litostratigrafiche dove si verificano contemporaneamente 4 condizioni (indicazioni sperimentali ICMS):

- un terreno rigido che in profondità sovrasta un terreno soffice con un rapporto  $V_s$  rig. /  $V_s$  sof. superiore a 1.5;
- la differenza tra le  $V_s$  dei due terreni è maggiore di 200 m/s;
- lo spessore dello strato a velocità minore è maggiore di 5 m;
- la  $V_s$  dello strato più rigido è maggiore o uguale a 500 m/s.

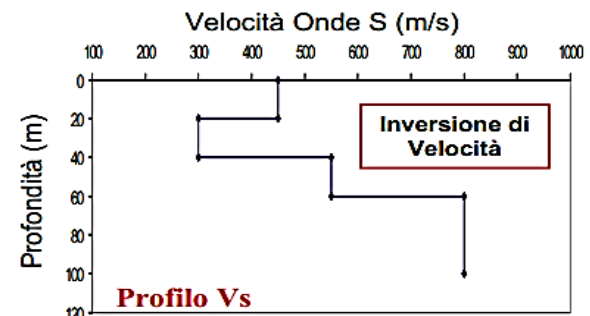



### 3.2.3. VALUTAZIONE DELL'AZIONE SISMICA

#### 3.2.3.1 DESCRIZIONE DEL MOTO SISMICO IN SUPERFICIE E SUL PIANO DI FONDAZIONE

Ai fini delle presenti norme **l'azione sismica è caratterizzata da 3 componenti traslazionali, due orizzontali contrassegnate da X ed Y ed una verticale contrassegnata da Z, da considerare tra di loro indipendenti.** Salvo quanto specificato nel § 7.11 **per le opere e i sistemi geotecnici, la componente verticale verrà considerata ove espressamente specificato (Capitolo 7) e purché il sito nel quale sorge la costruzione sia caratterizzato da un'accelerazione al suolo, così come definita nel seguente §3.2.3.2, pari ad  $a_g \geq 0,15g$ .**

**Le componenti possono essere descritte,** in funzione del tipo di analisi adottata, **mediante** una delle seguenti rappresentazioni:

- **accelerazione massima in superficie;**
- **accelerazione massima e relativo spettro di risposta in superficie;**
- **storia temporale del moto del terreno.**

**$a_{max}$**

**$a_{max}$  e  $S_e(T)$**

Sulla base di apposite analisi di risposta sismica locale si può poi passare dai valori in superficie ai valori sui piani di riferimento definiti nel § 3.2.2; in assenza di tali analisi l'azione in superficie può essere assunta come agente su tali piani.

**Le due componenti ortogonali indipendenti che descrivono il moto orizzontale sono caratterizzate dallo stesso spettro di risposta** o dalle due componenti accelerometriche orizzontali del moto sismico.

**La componente** che descrive il **moto verticale** é caratterizzata dal suo **spettro di risposta** o dalla componente accelerometrica verticale.

In mancanza di documentata informazione specifica, in via semplificata l'accelerazione massima e lo spettro di risposta della componente verticale attesa in superficie possono essere determinati sulla base dell'accelerazione massima e dello spettro di risposta delle due componenti orizzontali. La componente accelerometrica verticale può essere correlata alle componenti accelerometriche orizzontali del moto sismico.

Quale che sia la probabilità di superamento PVR nel periodo di riferimento VR, la definizione degli spettri di risposta elastici, degli spettri di risposta di progetto e delle storie temporali del moto del terreno e fornita ai paragrafi successivi.

### **3.2.3.2 SPETTRO DI RISPOSTA ELASTICO IN ACCELERAZIONE**

*Lo spettro di risposta elastico in accelerazione è espresso da una forma spettrale (spettro normalizzato) riferita ad uno smorzamento convenzionale del 5%, moltiplicata per il valore della accelerazione orizzontale massima  $a_g$  su sito di riferimento rigido orizzontale.* Sia la forma spettrale che il valore di  $a_g$  variano al variare della probabilità di superamento nel periodo di riferimento PVR (vedi § 2.4 e § 3.2.1).

**Gli spettri così definiti possono essere utilizzati per strutture con periodo fondamentale minore o uguale a 4,0 s.** *Per strutture con periodi fondamentali superiori lo spettro deve essere definito da apposite analisi ovvero l'azione sismica deve essere descritta mediante storie temporali del moto del terreno.*

### 3.2.3.2.1 *Spettro di risposta elastico in accelerazione delle componenti orizzontali*

Lo spettro di risposta elastico in accelerazione della componente orizzontale del moto sismico, **Se**, è definito dalle espressioni seguenti:

$0 \leq T < T_B$	$S_e(T) = a_g \cdot S \cdot \eta \cdot F_0 \cdot \left[ \frac{T}{T_B} + \frac{1}{\eta \cdot F_0} \left( 1 - \frac{T}{T_B} \right) \right]$
$T_B \leq T < T_C$	$S_e(T) = a_g \cdot S \cdot \eta \cdot F_0$
$T_C \leq T < T_D$	$S_e(T) = a_g \cdot S \cdot \eta \cdot F_0 \cdot \left( \frac{T_C}{T} \right)$
$T_D \leq T$	$S_e(T) = a_g \cdot S \cdot \eta \cdot F_0 \cdot \left( \frac{T_C T_D}{T^2} \right)$

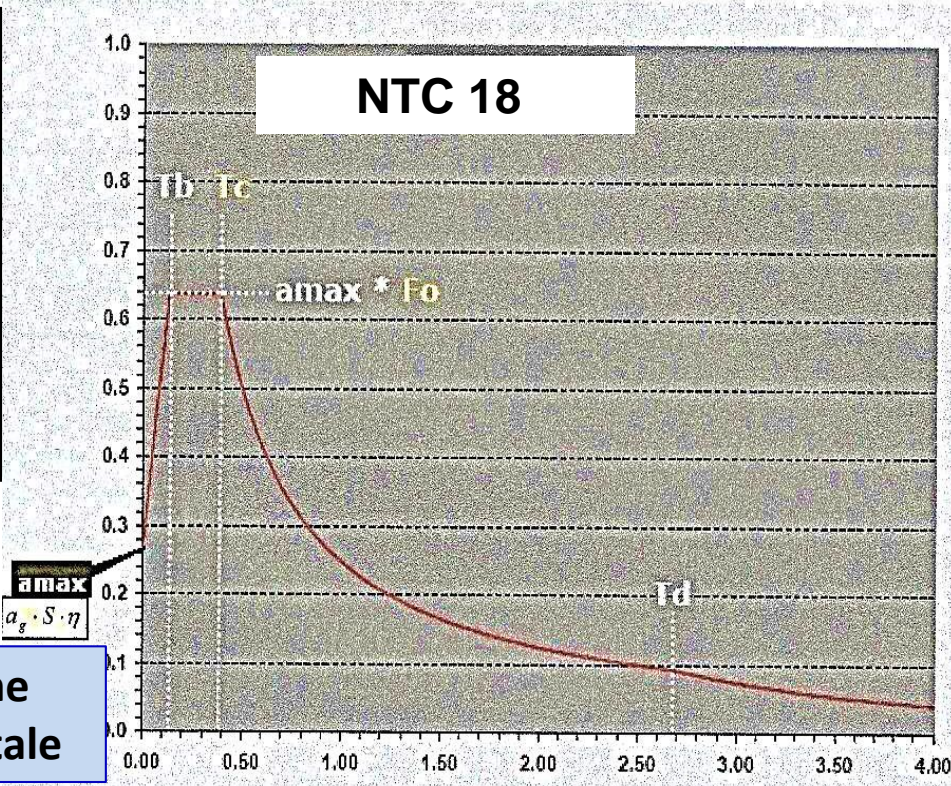

**Se** = accelerazione  
spettrale orizzontale

nelle quali **T** e **Se** sono, rispettivamente, periodo di vibrazione ed accelerazione spettrale orizzontale .

η è il fattore che altera lo spettro elastico per coefficienti di smorzamento viscosi convenzionali ξ ≠ 5%

# Spettri di risposta elastici – componente ORIZZONTALE

**NTC 2018**

Amplificazione dovuta alle caratteristiche geotecniche e topografiche del sito

$$S_e(T) = a_g \cdot S \cdot \eta \cdot F_0 \cdot \left[ \frac{T}{T_B} + \frac{1}{\eta \cdot F_0} \left( 1 - \frac{T}{T_B} \right) \right]$$

$$S = S_S \cdot S_T$$

Smorzamento diverso da quello base del 5%

$$\eta = \sqrt{10 / (5 + \xi)} \geq 0,55$$

Tc Periodo corrispondente inizio tratto a velocità costante  
Tb tratto ad accelerazione costante

$$T_B = T_C / 3$$

$$S_e(T) = a_g \cdot S \cdot \eta \cdot F_0$$

T\*c periodo inizio tratto a vel. costante dello spettro in accelerazione orizzontale

$$T_C = C_C \cdot T_C^*$$

amax \* Fo

$$T_D = 4,0 \cdot \frac{a_g}{g} + 1,6$$

Se(T) accelerazione  
spettrale orizzontale

F0 Fattore che quantifica l'amplificazione spettrale massima, su sito di riferimento rigido orizzontale, ed ha valore minimo pari a 2,2

$$S_e(T) = a_g \cdot S \cdot \eta \cdot F_0 \cdot \left( \frac{T_C}{T} \right)$$

F0

amax

$$a_g \cdot S \cdot \eta$$

Td Periodo inizio tratto a spostamento costante

$$S_e(T) = a_g \cdot S \cdot \eta \cdot F_0 \cdot \left( \frac{T_C \cdot T_D}{T^2} \right)$$

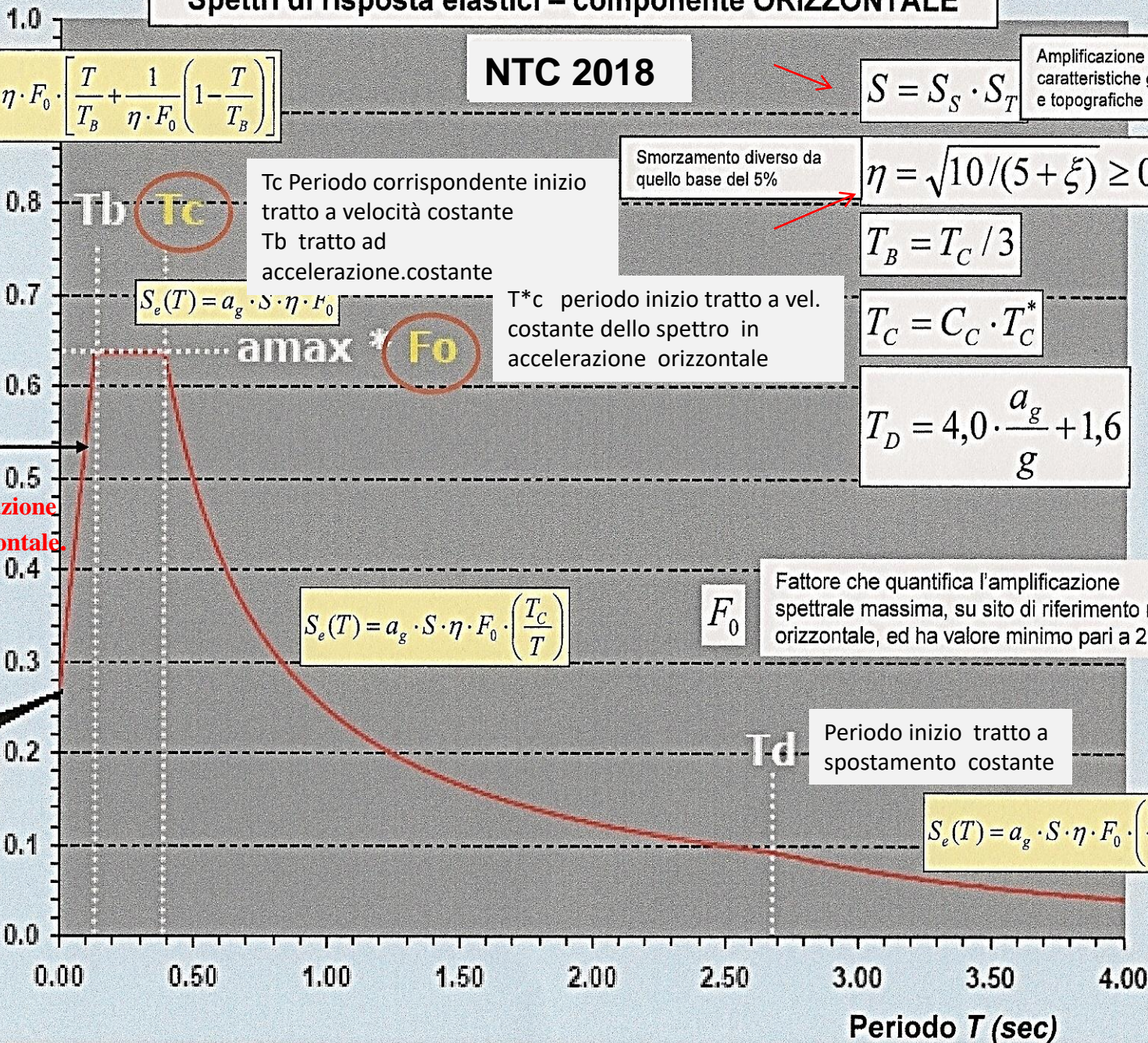

Nelle (3.2.2) inoltre:

**S è il coefficiente che tiene conto della categoria di sottosuolo e delle condizioni topografiche mediante la relazione seguente**

$$S = S_s \times S_T \quad (3.2.3)$$

essendo  $S_s$  il coefficiente di amplificazione stratigrafica (vedi Tab. 3.2.V) e  $S_T$  il coefficiente di amplificazione topografica (vedi Tab. 3.2.VI);

$\eta$  è il fattore che altera lo spettro elastico per coefficienti di smorzamento viscosi convenzionali  $\xi$  diversi dal 5%, mediante la relazione

$$\eta = \sqrt{10/(5 + \xi)^3} \geq 0,55 \quad (3.2.4)$$

dove  $\xi$  (espresso in percentuale) è valutato sulla base di materiali, tipologia strutturale e terreno di fondazione;

**Fo è il fattore di amplificazione spettrale massima**, su sito di riferimento rigido orizzontale, ed ha valore minimo pari a 2,2;

**T<sub>c</sub>** è il periodo corrispondente all'inizio del tratto a velocità costante dello spettro, dato da

$$T_c = CC \times T^*C \quad (3.2.5)$$

dove

**T<sup>\*C</sup>** (**Tratto Spettrale a Periodo Costante per un Periodo di Ritorno determinato**) è definito al paragrafo 3.2 ;

**CC** è un coefficiente funzione della categoria di sottosuolo (vedi Tab. 3.2.V), utilizzato per definire il Periodo di inizio del tratto costante dello Spettro di Risposta Elastico;

**T<sub>B</sub>** è il periodo corrispondente all'inizio del tratto dello spettro ad accelerazione costante,

$$T_B = T_C / 3 \quad (3.2.6)$$

**T<sub>D</sub>** è il periodo corrispondente all'inizio del tratto a spostamento costante dello spettro, espresso in secondi mediante la relazione:

$$T_D = 4,0 \cdot \frac{a_g}{g} + 1,6. \quad (3.2.7)$$

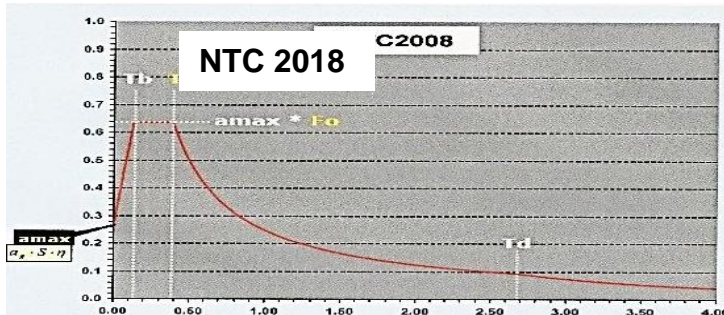

# Spettri di risposta elastici NTC 2018

$$0 \leq T < T_B \quad S_e(T) = a_g \cdot S \cdot \eta \cdot F_0 \cdot \left[ \frac{T}{T_B} + \frac{1}{\eta \cdot F_0} \left( 1 - \frac{T}{T_B} \right) \right]$$

$$T_B \leq T < T_C \quad S_e(T) = a_g \cdot S \cdot \eta \cdot F_0$$

$$T_C \leq T < T_D \quad S_e(T) = a_g \cdot S \cdot \eta \cdot F_0 \cdot \left( \frac{T_C}{T} \right)$$

$$T_D \leq T \quad S_e(T) = a_g \cdot S \cdot \eta \cdot F_0 \cdot \left( \frac{T_C \cdot T_D}{T^2} \right)$$



Tabella 3.2.V - Espressioni di  $S_s$  e di  $C_c$

Categoria sottosuolo	$S_s$	$C_c$
A	1,00	1,00
B	$1,00 \leq 1,40 - 0,40 \cdot F_0 \cdot \frac{a_g}{g} \leq 1,20$	$1,10 \cdot (T_C^*)^{-0,20}$
C	$1,00 \leq 1,70 - 0,60 \cdot F_0 \cdot \frac{a_g}{g} \leq 1,50$	$1,25 \cdot (T_C^*)^{-0,33}$
D	$0,90 \leq 2,40 - 1,50 \cdot F_0 \cdot \frac{a_g}{g} \leq 1,80$	$1,05 \cdot (T_C^*)^{-0,50}$
E	$1,00 \leq 2,00 - 1,10 \cdot F_0 \cdot \frac{a_g}{g} \leq 1,60$	$1,15 \cdot (T_C^*)^{-0,40}$

Tabella 3.2.VI - Valori massimi del coefficiente di amplificazione topografica  $S_T$

Categoria topografica	Ubicazione dell'opera o dell'intervento	$S_T$
T1	-	1,0
T2	In corrispondenza della sommità del pendio	1,2
T3	In corrispondenza della cresta del rilievo	1,2
T4	In corrispondenza della cresta del rilievo	1,4

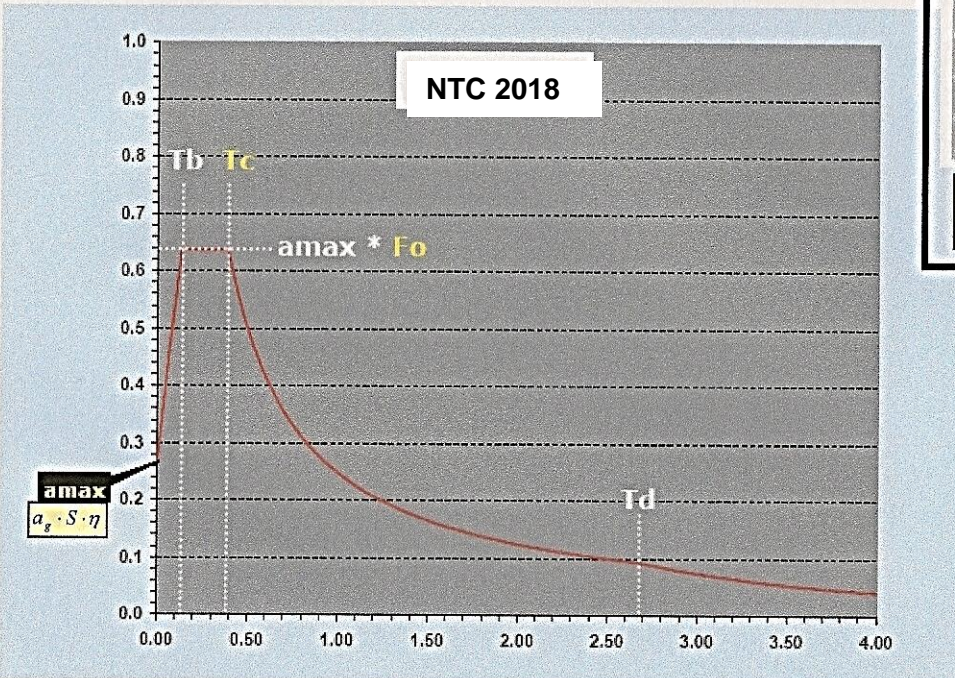
$$S = S_S \cdot S_T$$

$$\eta = \sqrt{10 / (5 + \xi)} \geq 0,55$$

$$T_B = T_C / 3$$

$$T_C = C_c \cdot T_C^*$$

$$T_D = 4,0 \cdot \frac{a_g}{g} + 1,6$$

**S<sub>s</sub>**

**C<sub>c</sub>**

Per determinati sistemi geotecnici o se si intenda aumentare il grado di accuratezza nella previsione dei fenomeni di amplificazione, le azioni sismiche da considerare nella progettazione possono essere determinate mediante più rigorose analisi di risposta sismica locale.



**[RSL mediante analisi numerica]**

Queste analisi presuppongono un'adeguata conoscenza delle proprietà geotecniche dei terreni e, in particolare, delle relazioni sforzi-deformazioni in campo ciclico, da determinare mediante specifiche indagini e prove.

In mancanza di tali determinazioni per le componenti orizzontali del moto e per le categorie di sottosuolo di fondazione definite nel § 3.2.2, la forma spettrale su sottosuolo di categoria A è modificata attraverso il **coefficiente stratigrafico  $S_s$** , il **coefficiente topografico  $S_T$**  e il **coefficiente  $C_c$**  che modifica il valore del periodo  $T_c$  °.

° (Tc è il periodo corrispondente all'inizio del tratto a velocità costante dello spettro).



## Amplificazione stratigrafica $S_s$

Per sottosuolo di categoria **A** i coefficienti  $S_s$  e  $C_c$  valgono 1.

Per le categorie di sottosuolo **B**, **C**, **D** ed **E** i coefficienti  $S_s$  e  $C_c$  possono essere calcolati, in funzione dei valori di  $F_o$  e  $T^*C$  relativi al sottosuolo di categoria **A**, mediante le espressioni fornite nella Tab. 3.2.IV, nelle quali  $g$  è l'accelerazione di gravità ed il tempo è espresso in secondi.

Tab. 3.2.IV – Espressioni di  $S_s$  e di  $C_c$

Categoria sottosuolo	$S_s$	$C_c$
A	1,00	1,00
B	$1,00 \leq 1,40 - 0,40 \cdot F_o \cdot \frac{a_g}{g} \leq 1,20$	$1,10 \cdot (T_C^*)^{-0,20}$
C	$1,00 \leq 1,70 - 0,60 \cdot F_o \cdot \frac{a_g}{g} \leq 1,50$	$1,05 \cdot (T_C^*)^{-0,33}$
D	$0,90 \leq 2,40 - 1,50 \cdot F_o \cdot \frac{a_g}{g} \leq 1,80$	$1,25 \cdot (T_C^*)^{-0,50}$
E	$1,00 \leq 2,00 - 1,10 \cdot F_o \cdot \frac{a_g}{g} \leq 1,60$	$1,15 \cdot (T_C^*)^{-0,40}$

## Amplificazione topografica $S_T$

Per tener conto delle condizioni topografiche e *in assenza di specifiche analisi di risposta sismica locale*, si utilizzano i valori del **coefficiente topografico  $S_T$**  riportati nella Tab. 3.2.V, in funzione delle categorie topografiche definite in § 3.2.2 e dell'ubicazione dell'opera o dell'intervento.

Tab. 3.2.V – Valori massimi del coefficiente di amplificazione topografica  $S_T$

Categoria topografica	Ubicazione dell'opera o dell'intervento	$S_T$
T1	-	1,0
T2	In corrispondenza della sommità del pendio	1,2
T3	In corrispondenza della cresta di un rilievo con pendenza media minore o uguale di 30°	1,2
T4	In corrispondenza della cresta di un rilievo con pendenza media maggiore di 30°	1,4

**La variazione spaziale del coefficiente di amplificazione topografica è definita da un decremento lineare con l'altezza del pendio o rilievo, dalla sommità o cresta fino alla base, dove  $S_T$  assume valore unitario.  $S_T$  si utilizza solo se  $H > 30$  m.**

**T2**

Pendii o rilievi isolati

$S_T \geq 1.2$

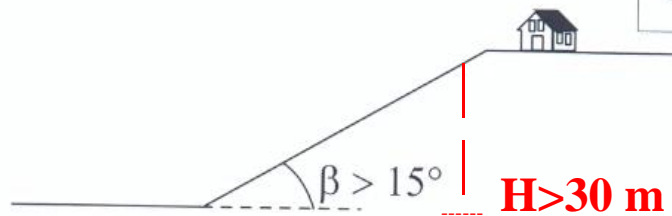

(a)

**T3**

Rilievo con larghezza in cresta molto inferiore a quella alla base

$S_T \geq 1.2$

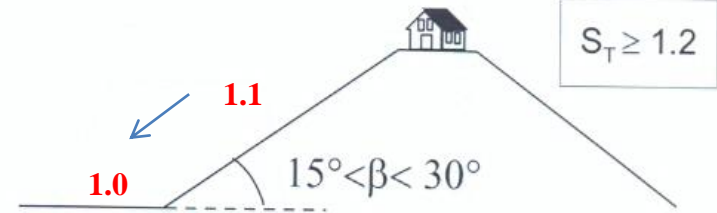

**T4**

$S_T \geq 1.4$

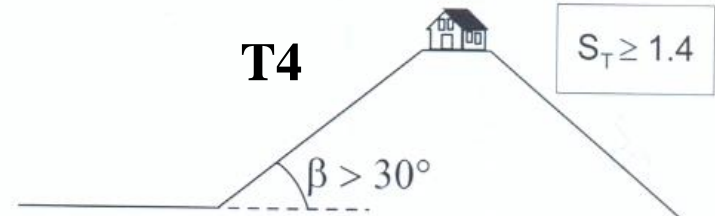

(b)

– Valori del fattore di amplificazione topografica  $S_T$  secondo l'EC8 per (a) pendii e rilievi isolati e (b) rilievi con larghezza in cresta molto minore di quella alla base.

### 3.2.3.2 Spettro di risposta elastico in accelerazione della componente verticale

Lo spettro di risposta elastico in accelerazione della componente verticale è definito dalle espressioni seguenti:

$$\begin{aligned} 0 \leq T < T_B & \quad S_{ve}(T) = a_g \cdot S \cdot \eta \cdot F_v \cdot \left[ \frac{T}{T_B} + \frac{1}{\eta \cdot F_o} \left( 1 - \frac{T}{T_B} \right) \right] \\ T_B \leq T < T_C & \quad S_{ve}(T) = a_g \cdot S \cdot \eta \cdot F_v \\ T_C \leq T < T_D & \quad S_{ve}(T) = a_g \cdot S \cdot \eta \cdot F_v \cdot \left( \frac{T_C}{T} \right) \\ T_D \leq T & \quad S_{ve}(T) = a_g \cdot S \cdot \eta \cdot F_v \cdot \left( \frac{T_C \cdot T_D}{T^2} \right) \end{aligned} \quad [3.2.8]$$

nelle quali  $T$  e  $S_{ve}$  sono, rispettivamente, periodo di vibrazione ed accelerazione spettrale verticale e  $F_v$  è il fattore che quantifica l'amplificazione spettrale massima, in termini di accelerazione orizzontale massima del terreno  $a_g$  su sito di riferimento rigido orizzontale, mediante la relazione:

$$F_T = 1,35 \cdot F_o \cdot \left( \frac{a_E}{g} \right)^{0,5} \quad [3.2.9]$$

I valori di  $a_g$ ,  $F_o$ ,  $S$ ,  $\eta$  sono definiti nel § 3.2.3.2.1 per le componenti orizzontali; i valori di  $SS$ ,  $T_B$ ,  $T_C$  e  $T_D$ , salvo più accurate determinazioni, sono quelli riportati nella seguente Tab. 3.2.VI.

Categoria di sottosuolo	$S_S$	$T_B$	$T_C$	$T_D$
A, B, C, D, E	1,0	0,05 s	0,15 s	1,0 s

Per tenere conto delle condizioni topografiche, in assenza di specifiche analisi si utilizzano i valori del coefficiente topografico  $ST$  riportati in Tab. 3.2.V.

### 3.2.3.2.3 Spettro di risposta elastico in spostamento delle componenti orizzontali

Lo spettro di risposta elastico in spostamento delle componenti orizzontali  $S_{De}(T)$  si ricava dalla corrispondente risposta in accelerazione  $S_e(T)$  mediante la seguente espressione:

$$S_{De}(T) = S_e(T) \times \left(\frac{T}{2\pi}\right)^2 \quad [3.2.10]$$

purché il periodo di vibrazione  $T$  non ecceda i valori  $T_E$  indicati in Tab. 3.2.VII.

**\* $S_e(T)$  = accelerazione spettrale orizzontale**

Tab. 3.2.VII – Valori dei parametri  $T_E$  e  $T_F$

Categoria sottosuolo	$T_E$ [s]	$T_F$ [s]
A	4,5	10,0
B	5,0	10,0
C, D, E	6,0	10,0

### 3.2.3.3 Spostamento orizzontale e velocità orizzontale del terreno

I valori dello spostamento orizzontale  $d_g$  e della velocità orizzontale  $v_g$  massimi del terreno sono dati dalle seguenti espressioni:

$$\begin{aligned} d_g &= 0,025 \cdot a_g \cdot S \cdot T_C \cdot T_D \\ v_g &= 0,16 \cdot a_g \cdot S \cdot T_C \end{aligned} \quad [3.2.12]$$

dove  $a_g$ ,  $S$ ,  $T_C$ ,  $T_D$  assumono i valori già utilizzati al § 3.2.3.2.1.

Per tutti gli Stati Limite, nel caso di analisi lineare, statica o dinamica, eccetto (SLO), Spettri elastici  $\neq$  da Spettri di risposta di progetto

Si utilizza lo spettro di risposta elastico corrispondente riferito a PVR con le ordinate ridotte sostituendo  $\eta^*$  con  $1/q$

— Spettro Elastico — Spettro di Progetto

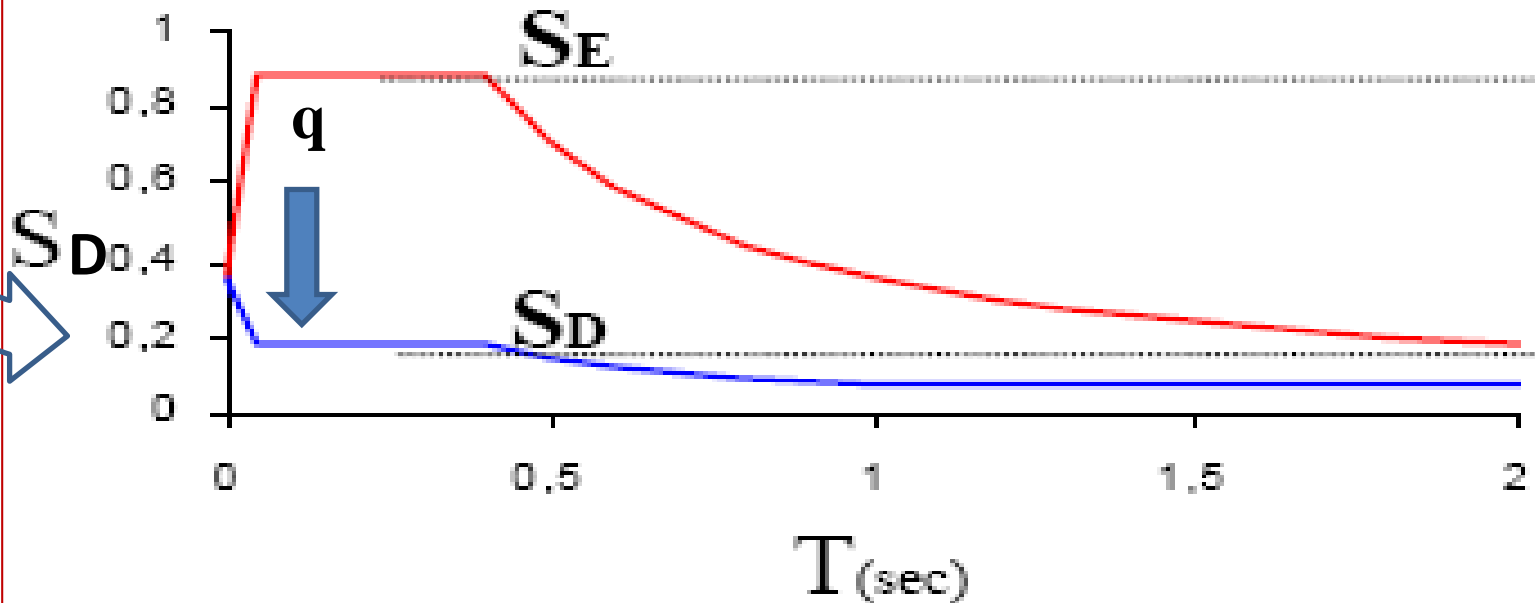

\*  $\eta$  smorzamento diverso da quello base del 5%

**OBBLIGATORIO:**

**$S_D(T) \geq 0,2a_g$**

$$0 \leq T < T_B$$

$$S_e(T) = a_g \cdot S \cdot \eta \cdot F_o \cdot \left[ \frac{T}{T_B} + \frac{1}{\eta \cdot F_o} \left( 1 - \frac{T}{T_B} \right) \right]$$

$$T_B \leq T < T_C$$

$$S_e(T) = a_g \cdot S \cdot \eta \cdot F_o$$

$$T_C \leq T < T_D$$

$$S_e(T) = a_g \cdot S \cdot \eta \cdot F_o \cdot \left( \frac{T_C}{T} \right)$$

$$T_D \leq T$$

$$S_e(T) = a_g \cdot S \cdot \eta \cdot F_o \cdot \left( \frac{T_C T_D}{T^2} \right)$$

# FATTORE DI COMPORTAMENTO $q_{lim}$ allo SLV

$$q = q_{lim} \cdot K_R$$



## Fattore di regolarità $K_R$

Gli edifici devono avere quanto più possibile caratteristiche di semplicità, simmetria, iperstaticità e regolarità. ....

Si definisce regolare un edificio che rispetti sia i criteri di regolarità in pianta sia i criteri di regolarità in altezza.

- $K_R=1.0$  Edifici regolari in altezza
- $K_R=0.8$  Edifici irregolari in altezza

Per costruzioni civili o industriali che non superino i 40 m di altezza e la cui massa sia distribuita in modo approssimativamente uniforme lungo l'altezza,  $T_1$  (in secondi) può essere stimato, in assenza di calcoli più dettagliati, utilizzando la formula seguente:

$$T_1 = 2\sqrt{d} \quad [7.3.6]$$

dove  $d$  è lo spostamento laterale elastico del punto più alto dell'edificio, espresso in metri,

(eliminata la  $T_1 = C_1 \times h^{3/4}$  delle NTC08)



## SPETTRO DI RISPOSTA ELASTICO

Fornisce le forze sismiche che sarebbe necessario applicare per garantire un comportamento indefinitamente elastico.

Poiché nella verifica allo SLU si considera un'azione sismica corrispondente ad un elevato periodo di ritorno, 475 anni, si ritiene accettabile una controllata fuoriuscita dal campo elastico, che non comporti il collasso strutturale, potendo in tal modo progettare con forze sismiche ridotte attraverso il **fattore di struttura  $q$ , detto ora fattore di comportamento.**

## SPETTRO DI PROGETTO

Fornisce le forze sismiche di progetto ridotte corrispondenti ad un livello di plasticizzazione (richiesta di duttilità) compatibile con la sopravvivenza della struttura:

**DUTTILITÀ RICHIESTA < DUTTILITÀ DISPONIBILE**

(Ridis. con modifiche da M. De Stefano, 2009)

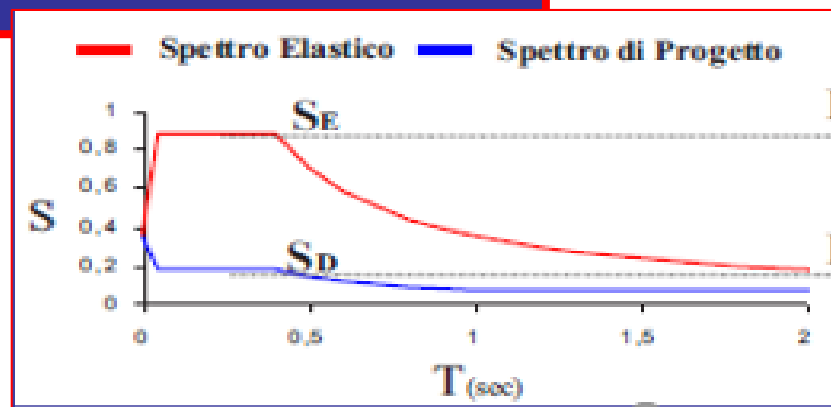

# VERIFICA ALLO STATO LIMITE ULTIMO -SLU

Per motivi di carattere economico, in occasione di eventi sismici violenti, con elevato periodo di ritorno, vengono accettate significative plasticizzazioni (ed il conseguente danneggiamento), purchè esse non comportino il collasso della struttura

La verifica consiste nel controllare che il sistema strutturale abbia specifiche caratteristiche di resistenza e di capacità di dissipazione energetica. Il bilancio fra resistenza e capacità dissipativa (duttilità) avviene operativamente mediante il cosiddetto *fattore di struttura*  $q$ , che riduce le ordinate dello spettro di risposta elastico  $S_E$ , dando luogo allo spettro di progetto  $S_D$

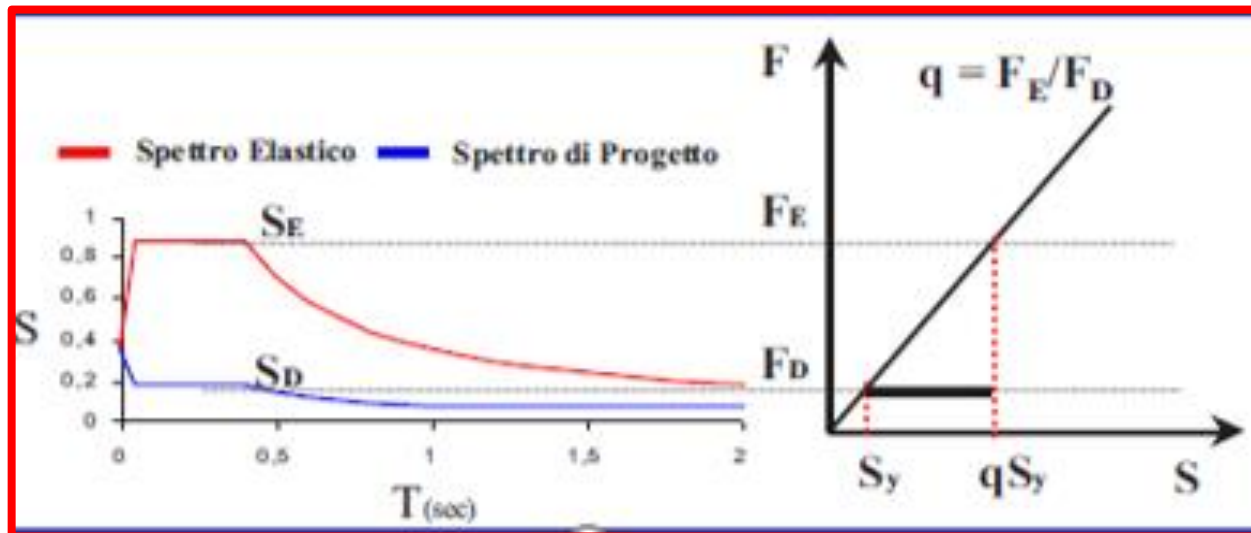

# COMPORTAMENTO ELASTICO - DUTTILE - FRAGILE

risposta elastica

piccole deformazioni  
poco dissipative

risposta duttile

ampie deformazioni  
plastiche  
molto dissipative

risposta fragile

rottura improvvisa  
priva di dissipazione

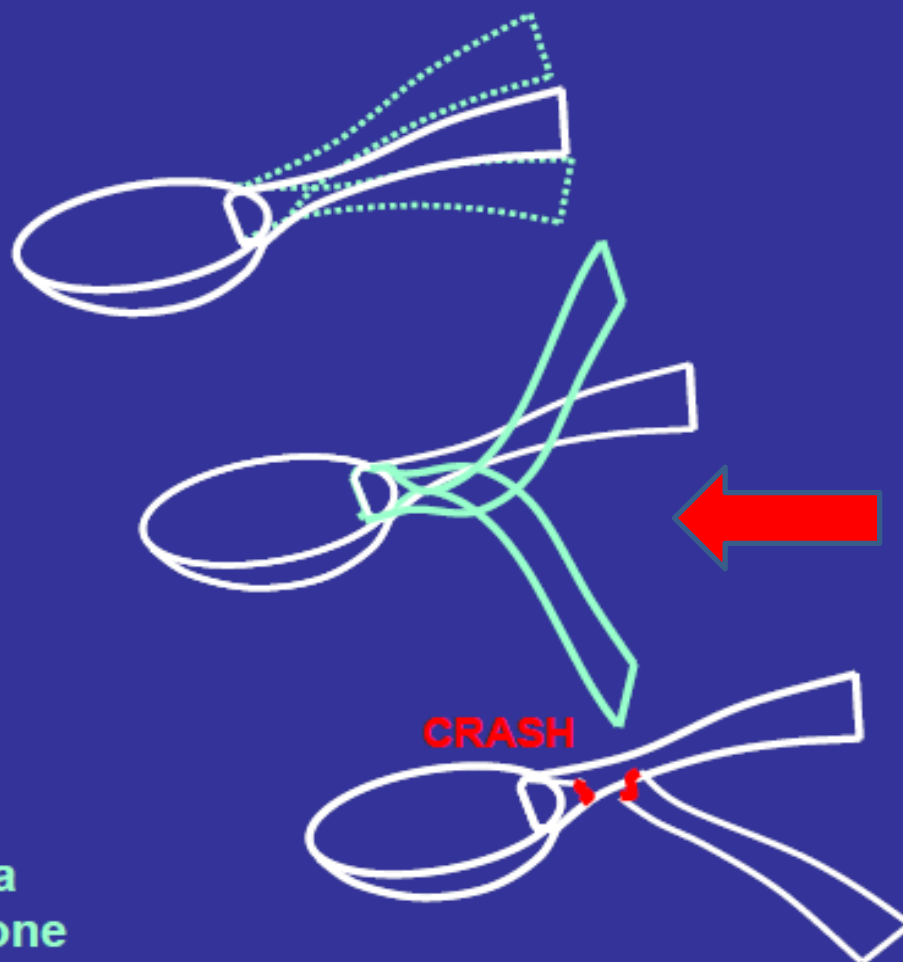

## Duttilità

rapporto tra spostamento massimo e spostamento al collasso

**LA RIDUZIONE DELLE FORZE SISMICHE**

**MEDIANTE IL FATTORE DI COMPORTAMENTO  $q$  E'**

**POSSIBILE SOLO SE LA STRUTTURA POSSIEDE**

**ADEGUATE RISORSE IN TERMINI DI DUTTILITA'**

**RESISTENZA  $\longleftrightarrow$  DUTTILITA'**

**Duttilità = bilancio tra resistenza e capacità dissipativa**

**Ndr:**

## Analisi statica lineare

Rappresenta una semplificazione dell'analisi dinamica lineare (modale), e consiste nell'applicare alla struttura delle forze statiche equivalenti a quelle che produce l'azione sismica (dinamiche).

## Analisi non lineare

In alternativa ai metodi lineari si possono utilizzare i metodi di analisi di tipo non lineare, in cui il calcolo delle sollecitazioni è fatto considerando la reale risposta non lineare dei materiali che compongono la struttura.

L'analisi statica non lineare è comunemente chiamata *pushover* (= andare oltre), perché porta ad esplorare quello che succede dopo il comportamento elastico.

### 3.2.3.4 Spettri di risposta di progetto per lo stato limite di operatività(SLO)

Per lo **stato limite di operatività (SLO)** lo **spettro di risposta di progetto**  $S_d(T)$  da utilizzare, sia per le componenti orizzontali che per la componente verticale, è lo **spettro di risposta elastico corrispondente**, riferito alla probabilità di superamento nel periodo di riferimento  $P_{VR}$  considerata (v. §§ 2.4 e 3.2.1).



Negli **SLE** solo per **(SLO)** **spettro elastico = spettro di progetto**

Spettro di risposta elastico in accelerazione delle componenti orizzontali

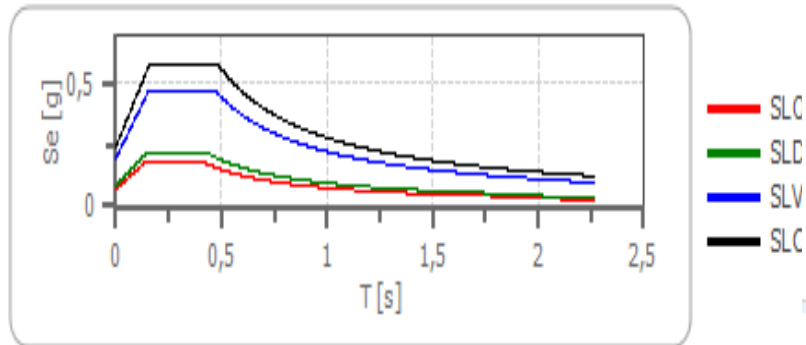

(Software Geostru PS)

Spettro di progetto delle componenti orizzontali

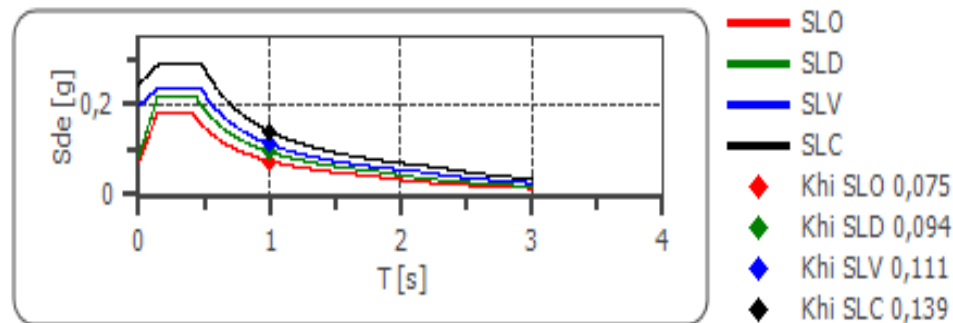

↑  
new

### 3.2.3.5 Spettri di risposta di progetto per gli stati limite di danno (SLD), di salvaguardia della vita (SLV) e di prevenzione al collasso (SLC).

Qualora le verifiche agli stati limite di danno, di salvaguardia della vita e di prevenzione del collasso non vengano effettuate tramite l'uso di opportuni accelerogrammi ed analisi non lineari dinamiche al passo, ai fini del progetto o della verifica delle strutture **le capacità dissipative delle strutture possono essere messe in conto attraverso una riduzione delle forze elastiche, che tiene conto in modo semplificato della capacità dissipativa anelastica della struttura, della sua sovraresistenza, dell'incremento del suo periodo proprio a seguito delle plasticizzazioni.** In tal caso, lo **spettro di progetto SD(T)** da utilizzare, sia per le componenti orizzontali, sia per la componente verticale, è lo spettro di **risposta elastico** corrispondente riferito alla probabilità di superamento nel periodo di riferimento P<sub>VR</sub> considerata (v. §§ 2.4 e 3.2.1).

**Per valutare la domanda verrà utilizzato tale spettro:**

η smorzamento diverso da quello base del 5%

**-nel caso di analisi non lineare statica ponendo η = 1**

**-nel caso di analisi lineare, statica o dinamica con le ordinate ridotte** sostituendo nelle formule [3.2.2] (per le componenti orizzontali) e nelle formule [3.2.8] (per le componenti verticali) η con 1/q, dove q è il **fattore di comportamento (ex fattore di struttura) definito nel Capitolo 7.**

$0 \leq T < T_B$	$S_e(T) = a_g \cdot S \cdot \eta \cdot F_0 \cdot \left[ \frac{T}{T_B} + \frac{1}{\eta \cdot F_0} \left( 1 - \frac{T}{T_B} \right) \right]$
$T_B \leq T < T_C$	$S_e(T) = a_g \cdot S \cdot \eta \cdot F_0$
$T_C \leq T < T_D$	$S_e(T) = a_g \cdot S \cdot \eta \cdot F_0 \cdot \left( \frac{T_C}{T} \right)$
$T_D \leq T$	$S_e(T) = a_g \cdot S \cdot \eta \cdot F_0 \cdot \left( \frac{T_C T_D}{T^2} \right)$

[3.2.2]

\*SD(T) = ordinata dello spettro di progetto

In ogni caso:

**SD(T) ≥ 0,2ag**

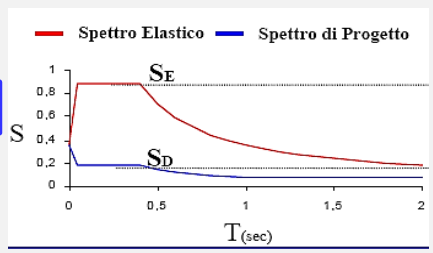
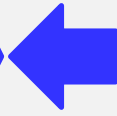

### 3.2.3.6. IMPIEGO DI STORIE TEMPORALI DEL MOTO DEL TERRENO

Gli SLU e gli SLE possono essere verificati mediante l'uso di storie temporali del moto del terreno artificiali o naturali. Ciascuna storia temporale descrive una componente, orizzontale o verticale, dell'azione sismica; l'insieme delle tre componenti (due orizzontali, tra loro ortogonali ed una verticale) costituisce un gruppo di storie temporali del moto del terreno.

La durata delle storie temporali artificiali del moto del terreno deve essere stabilita sulla base della magnitudo e degli altri parametri fisici che determinano la scelta del valore di  $a_g$  e di  $S_s$ . In assenza di studi specifici, la parte pseudo-stazionaria dell'accelerogramma associato alla storia deve avere durata di almeno 10 s e deve essere preceduta e seguita da tratti di ampiezza crescente da zero e decrescente a zero, in modo che la durata complessiva dell'accelerogramma sia non inferiore a 25 s.

**L'uso di storie temporali del moto del terreno artificiali non è ammesso nelle analisi dinamiche di opere e sistemi geotecnici.** ←

L'uso di storie temporali del moto del terreno generate mediante simulazione del meccanismo di sorgente e della propagazione è ammesso a condizione che siano adeguatamente giustificate le ipotesi relative alle caratteristiche sismogenetiche della sorgente e del mezzo di propagazione.



**L'uso di storie temporali del moto del terreno naturali o registrate è ammesso, a condizione che la loro scelta sia rappresentativa della sismicità del sito e sia adeguatamente giustificata in base alle caratteristiche sismogenetiche della sorgente, alle condizioni del sito di registrazione, alla magnitudo, alla distanza dalla sorgente e alla massima accelerazione orizzontale attesa al sito.**

Le storie temporali del moto del terreno registrate devono essere selezionate e scalate in modo da approssimare gli spettri di risposta nel campo di periodi di interesse per il problema in esame.

Nello specifico la compatibilità con lo spettro di risposta elastico deve essere verificata in base alla media delle ordinate spettrali ottenute con i diversi accelerogrammi associati alle storie per un coefficiente di smorzamento viscoso equivalente  $\xi$  del 5%.

L'ordinata spettrale media non deve presentare uno scarto in difetto superiore al 10% ed uno scarto in eccesso superiore al 30%, rispetto alla corrispondente componente dello spettro elastico in alcun punto dell'intervallo dei periodi propri di vibrazione di interesse per l'opera in esame per i diversi stati limite.

### 3.2.4. EFFETTI DELLA VARIABILITÀ SPAZIALE DEL MOTO

#### 3.2.4.1 VARIABILITÀ SPAZIALE DEL MOTO

Nei punti di contatto con il terreno di opere con sviluppo planimetrico significativo, il moto sismico può avere caratteristiche differenti, a causa del carattere asincrono del fenomeno di propagazione, delle disomogeneità e delle discontinuità eventualmente presenti, e della diversa risposta locale del terreno. Degli effetti sopra indicati deve tenersi conto quando essi possono essere significativi e in ogni caso quando le condizioni di sottosuolo siano così variabili lungo lo sviluppo dell'opera da richiedere l'uso di accelerogrammi o di spettri di risposta diversi. In assenza di modelli fisicamente più accurati e adeguatamente documentati, un criterio di prima approssimazione per tener conto della variabilità spaziale del moto sismico consiste nel sovrapporre agli effetti dinamici, valutati ad esempio con lo spettro di risposta, gli effetti pseudo-statici indotti dagli spostamenti relativi. Nel dimensionamento delle strutture in elevazione tali effetti possono essere trascurati quando il sistema fondazione-terreno sia sufficientemente rigido da rendere minimi gli spostamenti relativi. Negli edifici ciò avviene, ad esempio, quando si collegano in modo opportuno i plinti di fondazione. Gli effetti dinamici possono essere valutati adottando un'unica azione sismica, corrispondente alla categoria di sottosuolo che induce le sollecitazioni più severe. Qualora l'opera sia suddivisa in porzioni, ciascuna fondata su sottosuolo di caratteristiche ragionevolmente omogenee, per ciascuna di esse si adotterà l'appropriata azione sismica.

### 3.2.4.2 SPOSTAMENTO ASSOLUTO E RELATIVO DEL TERRENO

Il valore dello spostamento assoluto orizzontale massimo del suolo ( $d_g$ ) può ottenersi utilizzando l'espressione [3.2.12].

Nel caso in cui sia necessario valutare gli effetti della variabilità spaziale del moto richiamati nel paragrafo precedente, il valore dello spostamento relativo tra due punti  $i$  e  $j$  caratterizzati dalle proprietà stratigrafiche del rispettivo sottosuolo ed il cui moto possa considerarsi indipendente, può essere stimato secondo l'espressione seguente:

$$d_{ij\max} = 1,25 \sqrt{d_{gi}^2 + d_{gj}^2} \quad [3.2.13]$$

dove  $d_{gi}$  e  $d_{gj}$  sono rispettivamente gli spostamenti massimi del suolo nei punti  $i$  e  $j$ , calcolati con riferimento alle caratteristiche locali del sottosuolo.

Il moto di due punti del terreno può considerarsi indipendente per punti posti a distanze notevoli, in relazione al tipo di sottosuolo; il moto è reso indipendente anche dalla presenza di forti variabilità orografiche tra i punti.

In assenza di forti discontinuità orografiche, lo spostamento relativo tra punti a distanza  $x$  (in m) si può valutare con l'espressione:

$$d_{ij}(x) = d_{ij0} + (d_{ij\max} - d_{ij0}) \left[ 1 - e^{-1,25(x/v_s)^{0,75}} \right] \quad [3.2.14]$$

dove  $v_s$  è la velocità di propagazione delle onde di taglio in m/s e  $d_{ij0}$  è dato dall'espressione

$$d_{ij0} = 1,25 |d_{gi} - d_{gj}| \quad [3.2.15]$$

Per punti che ricadano su sottosuoli differenti a distanza inferiore a 20 m, lo spostamento relativo è rappresentato da  $d_{ij0}$ ; se i punti ricadono su sottosuolo dello stesso tipo, lo spostamento relativo può essere stimato, anziché con l'espressione [3.2.14], con le espressioni

$$\begin{aligned} d_{ij}(x) &= \frac{d_{ij\max}}{v_s} \cdot 2,3x \quad \text{per sottosuolo tipo D,} \\ d_{ij}(x) &= \frac{d_{ij\max}}{v_s} \cdot 3,0x \quad \text{per sottosuolo di tipo diverso da D.} \end{aligned} \quad [3.2.16]$$

Per la determinazione delle sollecitazioni indotte nei ponti dagli spostamenti relativi del terreno, si possono utilizzare criteri riportati in documenti di comprovata validità.

# Norme Tecniche per le Costruzioni – NTC 18

PREMESSA

1 OGGETTO

2 SICUREZZA E PRESTAZIONI ATTESE

3 AZIONI SULLE COSTRUZIONI

4 COSTRUZIONI CIVILI E INDUSTRIALI

5 PONTI

Ponti stradali  
Ponti ferroviari

6 PROGETTAZIONE GEOTECNICA

7 PROGETTAZIONE PER AZIONI SISMICHE

8 COSTRUZIONI ESISTENTI

9 COLLAUDO STATICO

10 REDAZIONE DEI PROGETTI ESECUTIVI E DELLE RELAZIONI DI CALCOLO

11 MATERIALI E PRODOTTI PER USO STRUTTURALE

12 RIFERIMENTI TECNICI

Principi fondamentali  
Stati Limite  
Valutazione della sicurezza  
Vita Nominale – Classi d'uso – Periodo di riferimento  
Azioni sulle costruzioni  
Azioni nelle verifiche agli St. Limite  
Verifiche alle Tensioni Ammissibili

Azione sismica  
Vento  
Neve  
Temperatura  
Az. Eccezionali

Costruzioni in calcestruzzo  
in acciaio  
miste acciaio-calcestruzzo  
in legno  
in muratura  
in altri materiali

Disposizioni generali  
Articolazione del progetto  
Stabilità dei pendii naturali  
Opere di fondazione  
Opere di sostegno  
Tiranti di ancoraggio  
Opere in mat. Sciolti e fronti di scavo  
Miglioramento e rinforzo dei terreni  
Consolidamento geotecnico di op. esistenti  
Discariche e depositi di inerti  
Fattibilità di opere su grandi aree

Requisiti nei confronti degli St. Limite  
Criteri generali di progettazione e modellazione  
Metodi di analisi e verifica  
Costruzioni in calcestruzzo  
in acciaio  
miste acciaio-calcestruzzo  
in legno  
in muratura  
in altri materiali

Ponti  
Strutture con isolamento o dissipazione  
Opere e sistemi geotecnici

# Capitolo 6.

## PROGETTAZIONE GEOTECNICA

Modifiche introdotte dalle **NTC18** rispetto alle **NTC08**

### *Precisazioni su studio geologico e studio geotecnico*

Nel percorso progettuale vengono introdotte separatamente la **modellazione geologica** del sito e la **modellazione geotecnica** che contiene anche la **modellazione sismica**. I metodi ed i risultati delle indagini della prima devono essere esposti e commentati in una relazione geologica, mentre *quelli della modellazione geotecnica e della modellazione sismica devono essere esposti e commentati in una apposita relazione geotecnica, basata su specifiche indagini.*

È volutamente e fortemente ribadita una chiara distinzione e la complementarità tra studio (e Relazione) geologico e studio (e Relazione) geotecnico, precisandone i contenuti (§ 6.2.1)

Progettazione Geotecnica – Parte Generale	6.2.3	Nell'ambito della progettazione geotecnica, è stato aggiunto il paragrafo riguardante le "Fasi e modalità costruttiva".
	6.2.4.1	Riorganizzate le verifiche agli stati limite ultimi delle opere geotecniche nei riguardi dello stato limite EQU.
	6.2.4.1.1	Nella tabella dei coefficienti parziali delle azioni è stato specificato che per le spinte del terreno deve essere utilizzato $\gamma_{G1}$ .
	6.4.2.1	Per le fondazioni superficiali, è stata introdotta la semplificazione dell'utilizzo del solo Approccio 2.
	6.4.3.1	Come per le fondazioni superficiali, per le fondazioni su pali, è stata introdotta la semplificazione dell'utilizzo del solo Approccio 2.
	6.4.3.1.1.1	Per le palificate è stato introdotto l'effetto di gruppo in funzione delle caratteristiche del terreno e della disposizione dei pali.
	6.5.2.2	Per <b>paratie</b> di contenimento, è stata aggiunta una <b>riduzione della quota di valle</b> in funzione sia dell'altezza del terreno contenuto che della parte infissa nel suolo.
	6.5.3.1.1	Per i <b>muri di sostegno</b> le verifiche sono state riorganizzate ridefinendole di tipo GEO e specificando per quali è possibile seguire il solo Approccio 2.

**Utilizzo del solo Approccio 2 (A1+M1+R3) per fondazioni dirette, su pali e miste**

# 6.1. DISPOSIZIONI GENERALI

## 6.1.1. OGGETTO DELLE NORME

Il presente capitolo riguarda gli **aspetti geotecnici della progettazione e della esecuzione di opere ed interventi che interagiscono con il terreno**

ed in particolare tratta di :

- opere di fondazione;
- opere di sostegno;
- opere in sotterraneo;
- opere e manufatti di materiali sciolti naturali;
- fronti di scavo;
- consolidamento
- miglioramento e rinforzo dei terreni e degli ammassi rocciosi;
- consolidamento di opere esistenti.

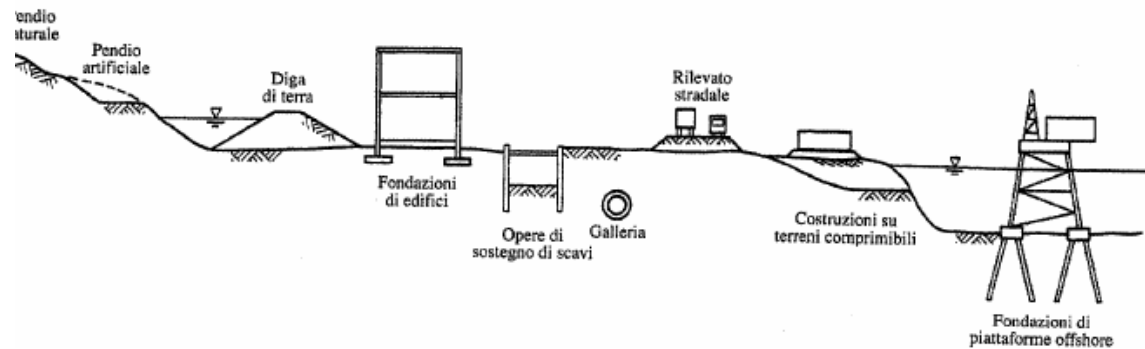

***• Il presente capitolo riguarda, altresì, la sicurezza dei pendii naturali e la fattibilità di interventi che hanno riflessi su grandi aree.***

# Circolare: C6 PROGETTAZIONE GEOTECNICA

La caratterizzazione e modellazione geologica del sito è propedeutica all'impostazione della progettazione geotecnica, soprattutto quando si tratti di opere infrastrutturali a grande sviluppo lineare o che investano aree molto estese; esse derivano da studi geologici, basati anche sugli esiti di specifiche indagini.

La prima fase della progettazione geotecnica riguarda le scelte tipologiche (ad esempio il sistema di fondazione) e la pianificazione delle indagini e delle prove per la caratterizzazione meccanica di terreni o rocce compresi nel volume significativo, definito nel § 3.2.2 delle NTC; indagini geotecniche, stati limite e metodi di analisi sono intrinsecamente connessi.

La caratterizzazione meccanica dei terreni deve infatti tenere conto del loro carattere tipicamente non lineare, anche a piccole deformazioni, del possibile comportamento fragile, della dipendenza dai percorsi tensionali, degli effetti di scala così come delle fasi costruttive e delle modalità esecutive. È dunque compito e responsabilità del progettista definire il piano delle indagini geotecniche e, sulla base dei risultati ottenuti, individuare i modelli geotecnici di sottosuolo più appropriati alla tipologia di opera e/o intervento, tenendo conto delle tecnologie e delle modalità costruttive previste.

In definitiva, **alla luce degli studi geologici**, il progettista definisce le scelte tipologiche dell'opera, i materiali da costruzione, le modalità e le fasi esecutive, programma le indagini geotecniche per stabilire i modelli geotecnici di sottosuolo ed effettua le verifiche agli stati limite; se ritenuti necessari a questi fini può richiedere approfondimenti dello studio geologico con ulteriori indagini e accertamenti che concorrano a una migliore definizione del modello geologico.

Pur concorrendo entrambe alla progettazione di un'opera, **le indagini per la definizione del modello geologico e le indagini geotecniche sono concettualmente diverse tra loro** sia perché interessano generalmente aree e volumi diversi, sia perché hanno finalità diverse.

**Le prime**, infatti, riguardano aree e volumi di sottosuolo più ampi e sono finalizzate alla definizione del modello geologico.

**Le seconde** interessano generalmente aree e volumi più ridotti (i volumi significativi) e sono finalizzate alla definizione dei modelli geotecnici di sottosuolo specifici per la singola opera e/o per parti di essa, che comprendono l'identificazione e la valutazione quantitativa dei parametri geotecnici necessari alle relative verifiche agli stati limite ultimi e di esercizio. **Definito il quadro geologico di riferimento**, le indagini geotecniche, logicamente consequenziali, sono programmate dal progettista sulla base della conoscenza dell'opera e dei suoi possibili stati limite ?. Le indicazioni e le prescrizioni riportate in questo capitolo devono intendersi come integrative delle analoghe indicazioni e prescrizioni che si riferiscono alla progettazione geotecnica in condizioni sismiche di cui ai §§3.2 e 7.11.



## 6.1.2. PRESCRIZIONI GENERALI

Le scelte progettuali devono tenere conto delle **prestazioni** attese delle opere, **dei caratteri geologici del sito** e delle condizioni ambientali. I risultati dello studio rivolto alla caratterizzazione e modellazione geologica, di cui al § 6.2.1 devono essere esposti in una **specifica relazione geologica**.

**Le analisi di progetto devono essere basate su modelli geotecnici dedotti da specifiche indagini e prove definite dal progettista in base alla tipologia dell'opera o dell'intervento e alle previste modalità esecutive.**

*Le scelte progettuali, il programma e i risultati delle indagini, la caratterizzazione e la modellazione geotecnica di cui al § 6.2.2, unitamente alle analisi per il dimensionamento geotecnico delle opere e alla descrizione delle fasi e modalità costruttive, devono essere illustrati in una specifica relazione geotecnica.*

## 6.2. ARTICOLAZIONE DEL PROGETTO

(Ndr: Check list degli ing. geotecnici)

Il progetto delle opere e degli interventi si articola nelle seguenti fasi:

1. **caratterizzazione e modellazione geologica del sito**
2. **scelta del tipo di opera e di intervento (ndr., Ingegneria; ma è in larga parte una fase prematura, «letteraria», che serve solo come diaframma strumentale interposto ad usum delphini tra Geologia e Geotecnica) e programmazione delle indagini geotecniche (ndr: Geotecnica);**
3. **caratterizzazione fisico-meccanica dei materiali presenti nel volume significativo e definizione dei modelli geotecnici di sottosuolo (ndr: Geotecnica);(cfr. § 3.2.2);**
4. **definizione delle fasi e delle modalità costruttive (ndr: Ingegneria.);**
5. **verifiche della sicurezza e delle prestazioni (ndr: Geotecnica/Ingegneria);**
6. **programmazione delle attività di controllo e monitoraggio (ndr: Geologia/Geotecnica).**

## 6.2.1. CARATTERIZZAZIONE E MODELLAZIONE GEOLOGICA DEL SITO

Il **modello geologico di riferimento** è la ricostruzione concettuale :

- della storia evolutiva dell'area di studio, attraverso la descrizione delle peculiarità genetiche dei diversi terreni presenti
- delle dinamiche dei diversi termini litologici
- dei rapporti di giustapposizione reciproca
- delle vicende tettoniche subite e dell'azione dei diversi agenti morfogenetici.

La caratterizzazione e la modellazione geologica del sito deve comprendere la ricostruzione dei:

- caratteri litologici
- stratigrafici
- strutturali
- idrogeologici
- geomorfologici e, più in generale,
- di pericolosità geologica del territorio

descritti e sintetizzati dal Modello Geologico di Riferimento (MGR).

*In funzione del tipo di opera, di intervento e della complessità del contesto geologico nel quale si inserisce l'opera, specifiche indagini saranno finalizzate alla documentata ricostruzione del modello geologico.*

Il **modello geologico** deve essere sviluppato in modo da costituire elemento di riferimento per il progettista per inquadrare i problemi geotecnici e per definire il programma delle indagini geotecniche. La caratterizzazione e la modellazione geologica del sito devono essere esaurientemente esposte e commentate in una **relazione geologica**, **che è parte integrante del progetto** (Ndr: dunque atto progettuale)

Tale relazione comprende, sulla base di specifici rilievi ed indagini:

- la **identificazione delle formazioni presenti nel sito;**
- lo studio dei **tipi litologici**, della **struttura del sottosuolo** e dei **caratteri fisici degli ammassi;**
- definisce il **modello geologico del sottosuolo;**
- illustra e caratterizza gli **aspetti stratigrafici**, **strutturali**, **idrogeologici**, **geomorfologici**, nonché i conseguenti livelli delle **pericolosità geologiche.**

## **Circolare : C6.2.1 CARATTERIZZAZIONE E MODELLAZIONE GEOLOGICA DEL SITO**

La **relazione geologica**, estesa ad un ambito significativo e modulata in relazione al livello progettuale, alle caratteristiche dell'opera e del contesto in cui questa si inserisce, descrive il **modello geologico**, definito sulla base di specifiche indagini e prove. Tale relazione, che comprende quanto previsto al § 6.2.1 delle NTC, **tiene conto dei seguenti aspetti:**

- caratteristiche geologiche e successione stratigrafica locale (assetti litostrutturali e stratigrafici, stato di alterazione e fessurazione, distribuzione spaziale e rapporti tra i vari corpi geologici);
- caratteristiche geo-strutturali dell'area di studio e principali elementi tettonici presenti;
- processi morfo-evolutivi e principali fenomeni geomorfologici presenti, con particolare riferimento a quelli di frana, individuandone stato e tipo di attività, di erosione e di alluvionamento;
- caratteristiche idrogeologiche del sito e schema di circolazione idrica superficiale e sotterranea;
- **risultati dello studio sismo-tettonico;**
- **assetti geologici finalizzati alla valutazione degli effetti di sito sismoindotti.**

La **relazione geologica** sarà corredata dai relativi elaborati grafici, quali: *carte geologiche, idrogeologiche (con eventuale schema di circolazione idrica sotterranea) e geomorfologiche, sezioni geologiche, planimetrie e profili utili a rappresentare in dettaglio aspetti significativi, schema geologico di dettaglio alla scala dell'opera, carte dei vincoli geologico-ambientali e rapporto tecnico sulle indagini pregresse ed eseguite, corredate da una planimetria con la loro ubicazione. Il piano delle indagini nell'area di interesse deve essere definito ed attuato sulla base dell'inquadramento geologico della zona e in funzione dei dati che è necessario acquisire per pervenire ad una ricostruzione geologica adeguata ed utile per la caratterizzazione e la modellazione geotecnica del sottosuolo. Gli studi svolti devono condurre ad una valutazione delle pericolosità geologiche presenti e devono essere finalizzati alla definizione della compatibilità geologica con le peculiarità dell'opera da realizzare.*

Le indagini geotecniche devono essere programmate in funzione del tipo di opera e/o di intervento e devono riguardare il volume significativo <sup>o</sup>, e in presenza di azioni sismiche, devono essere conformi a quanto prescritto ai §§ 3.2.2 e 7.11.2. Le indagini devono permettere la definizione dei modelli geotecnici di sottosuolo necessari alla progettazione. Della definizione del piano delle indagini, della caratterizzazione e della modellazione geotecnica è responsabile il progettista.

### MODELLO GEOTECNICO

Ai fini dell'analisi quantitativa di uno specifico problema, per **modello geotecnico di sottosuolo** si intende uno schema rappresentativo del **volume significativo di terreno**, suddiviso in unità omogenee sotto il profilo fisico-meccanico, che devono essere caratterizzate con riferimento allo specifico problema geotecnico. **Nel modello geotecnico** di sottosuolo devono essere definiti *il regime delle pressioni interstiziali e i valori caratteristici dei parametri geotecnici*.

---

<sup>o</sup> *parte di sottosuolo influenzata, direttamente o indirettamente, dalla costruzione del manufatto e che influenza il manufatto stesso.*

## Il punto di partenza

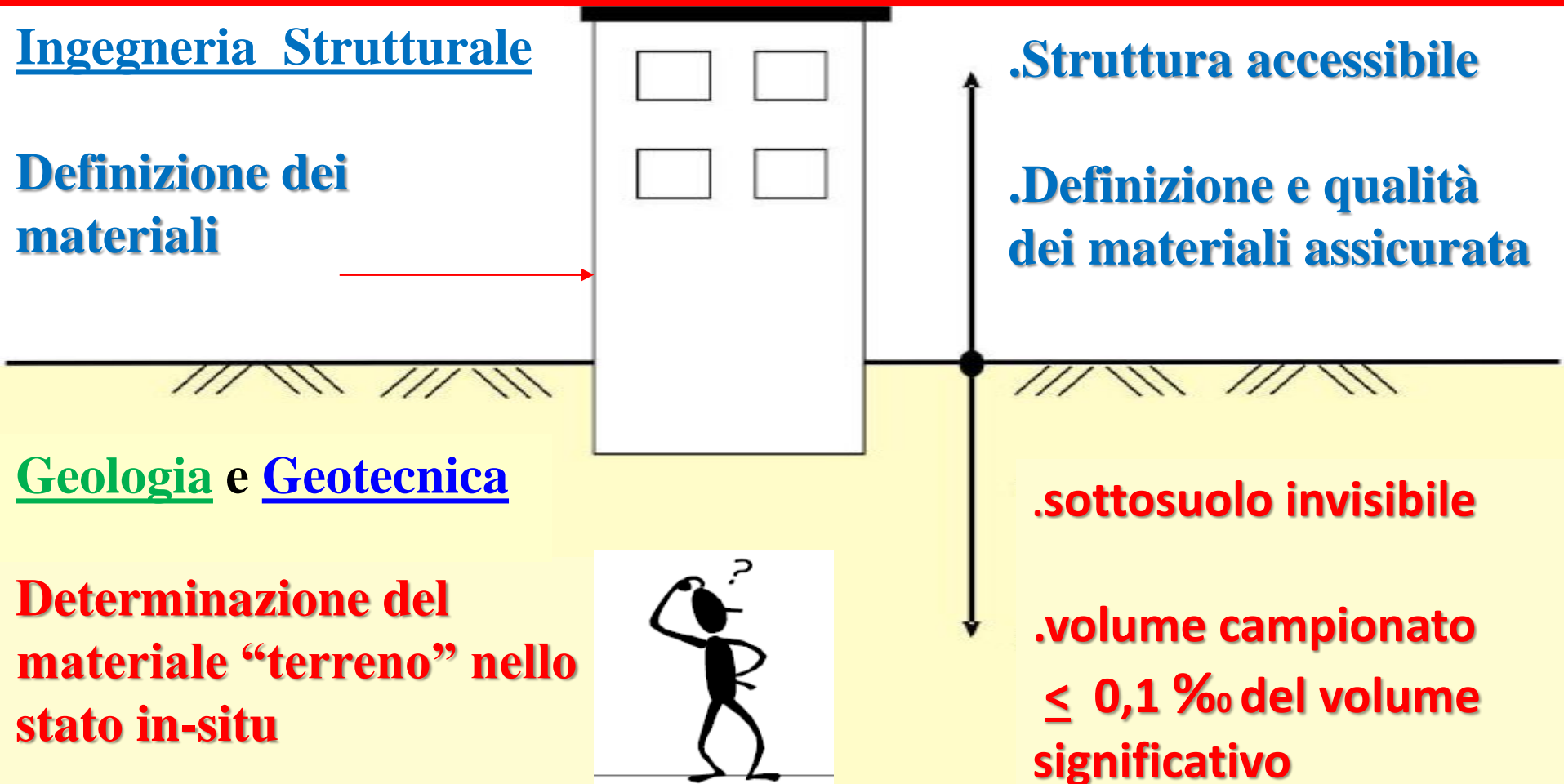

## **RAPPRESENTATIVITA' STATISTICA DELLE INDAGINI GEOTECNICHE CORRENTI**

**Indagine tradizionale con sondaggi:  
1 m<sup>3</sup> di terreno investigato ogni 150 000 m<sup>3</sup>**

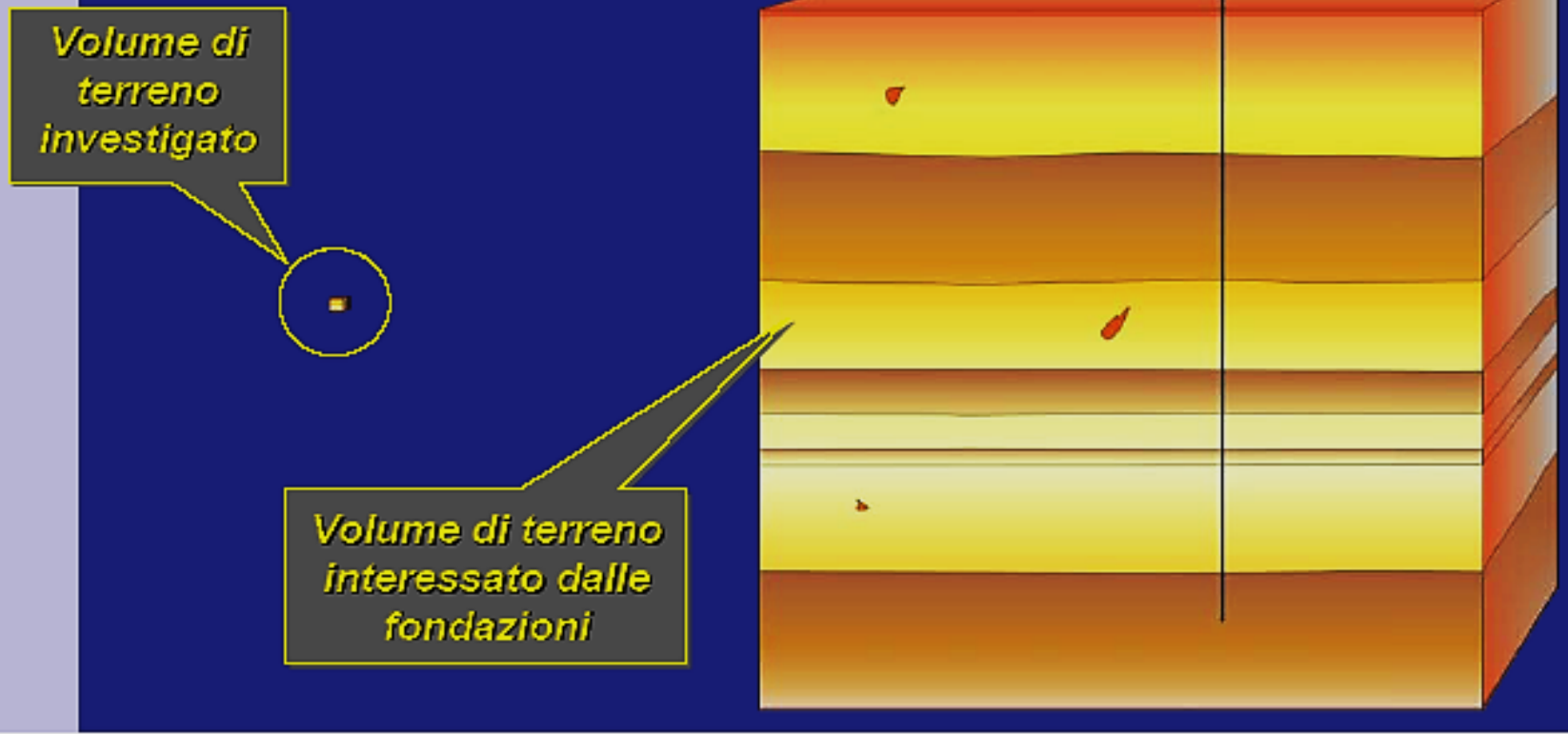

**In generale solo una piccolissima frazione del volume significativo, normalmente meno dello 0,01‰, viene indagata direttamente!**



# Estensione spaziale della campagna di indagini

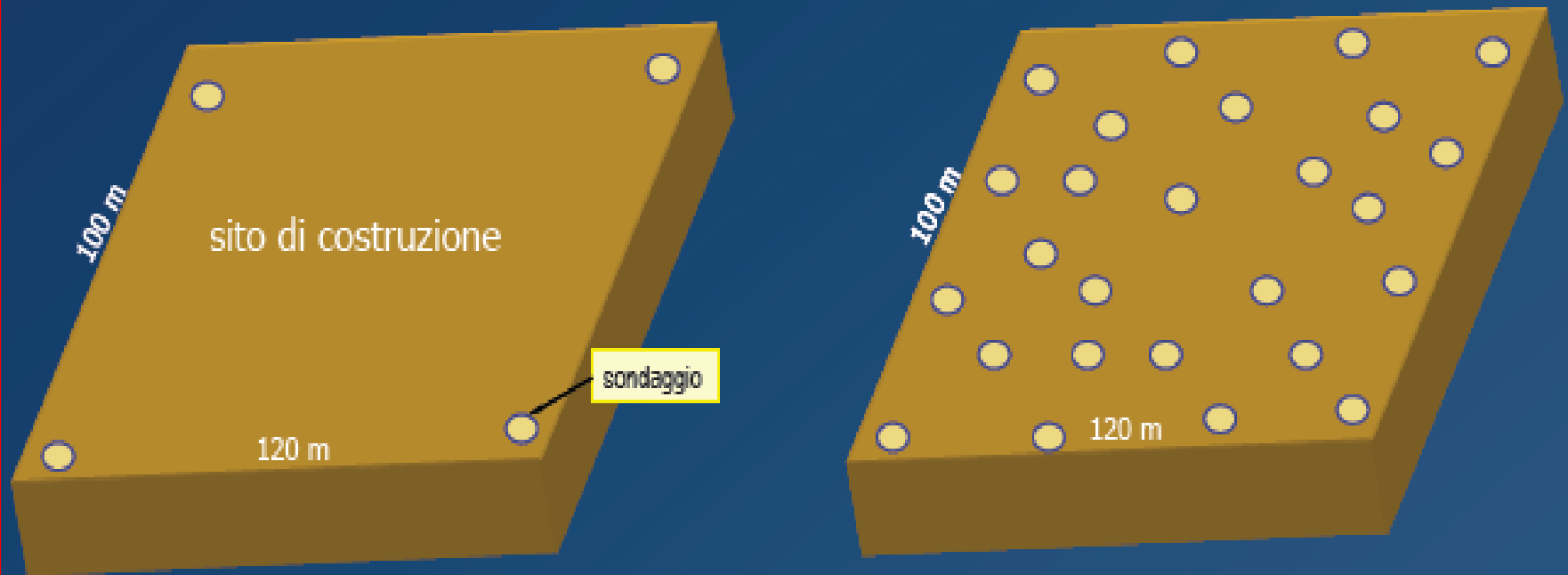

NUMERO SONDAGGI/PROVE GEOTECNICHE DIPENDE DA:

- complessità geologica/geomorfológica del sito e dalla variabilità spaziale
- tipo e importanza del progetto

# PROFONDITA' DI INDAGINE

## Estensione volume da indagare FONDAZIONI

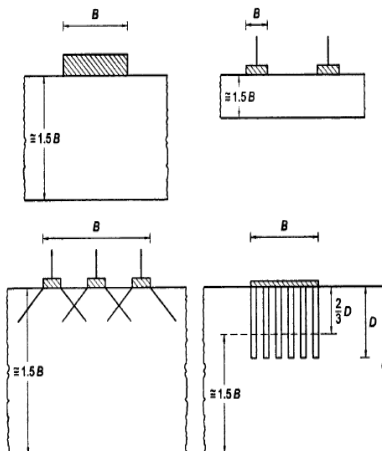

(da Lancellotta-Calavera, Fondazioni, 1999)

56

## Estensione volume da indagare SCAVI e OPERE DI SOSTEGNO

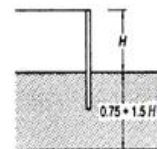

opere di sostegno

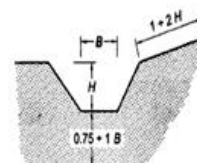

scavo o trincea

(da Lancellotta-Calavera, Fondazioni, 1999)

La profondità di indagine dipende dall' ampiezza dello scavo **B**;  
L'estensione laterale dipende dall' altezza dello scavo **H**

57

## Estensione volume da indagare RILEVATI e ARGINI

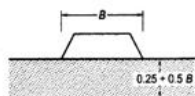

(da Lancellotta-Calavera, Fondazioni, 1999)

58

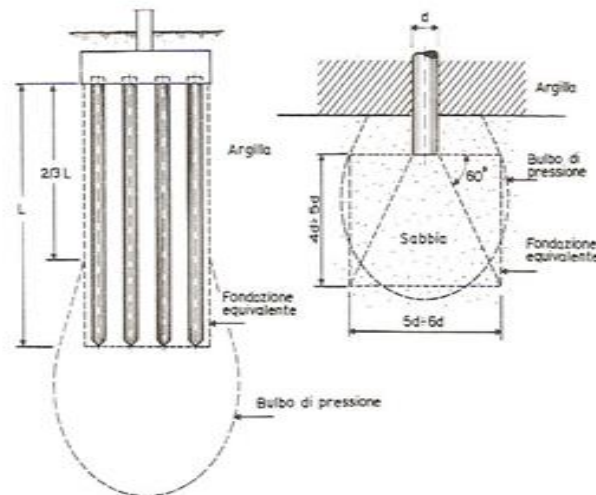

Per valore caratteristico di un parametro geotecnico deve intendersi una stima ragionata e cautelativa del valore del parametro *per ogni stato limite considerato*.

I valori caratteristici delle proprietà fisiche e meccaniche da attribuire ai terreni devono essere *dedotti dall'interpretazione dei risultati di* **specifiche prove di laboratorio su campioni rappresentativi di terreno** e di prove e misure in sito.

### PARAMETRI CARATTERISTICI k

*Valore prossimo al valore medio , volumi elevati , comportamento duttile*

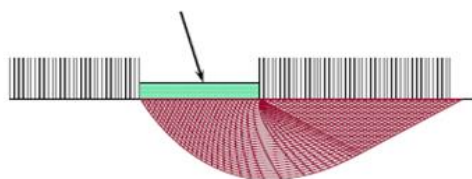

*Valore prossimo al valore minimo, volumi piccoli, comportamento fragile*

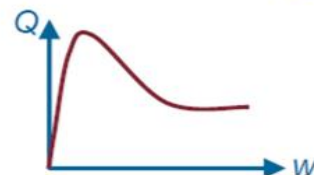

**(Prossimo = a meno della deviazione standard)**

**Prossimi ai valori medi :**

- terreno di sedime di fondazioni superficiali
- pali per la portata laterale
- pendii (coltre di frana) e fronti di scavo
- opere di contenimento di notevole altezza
- struttura rigida

**Prossimi ai valori minimi:**

- terreno di base di un palo
- verifica a scorrimento di un muro
- plinti e travi non collegati
- fronti di scavo di modesta ampiezza e muri di H contenuta
- struttura con insufficiente rigidezza

Esempio di **grande volume** e di **piccolo volume** di terreno - **NTC 2018**

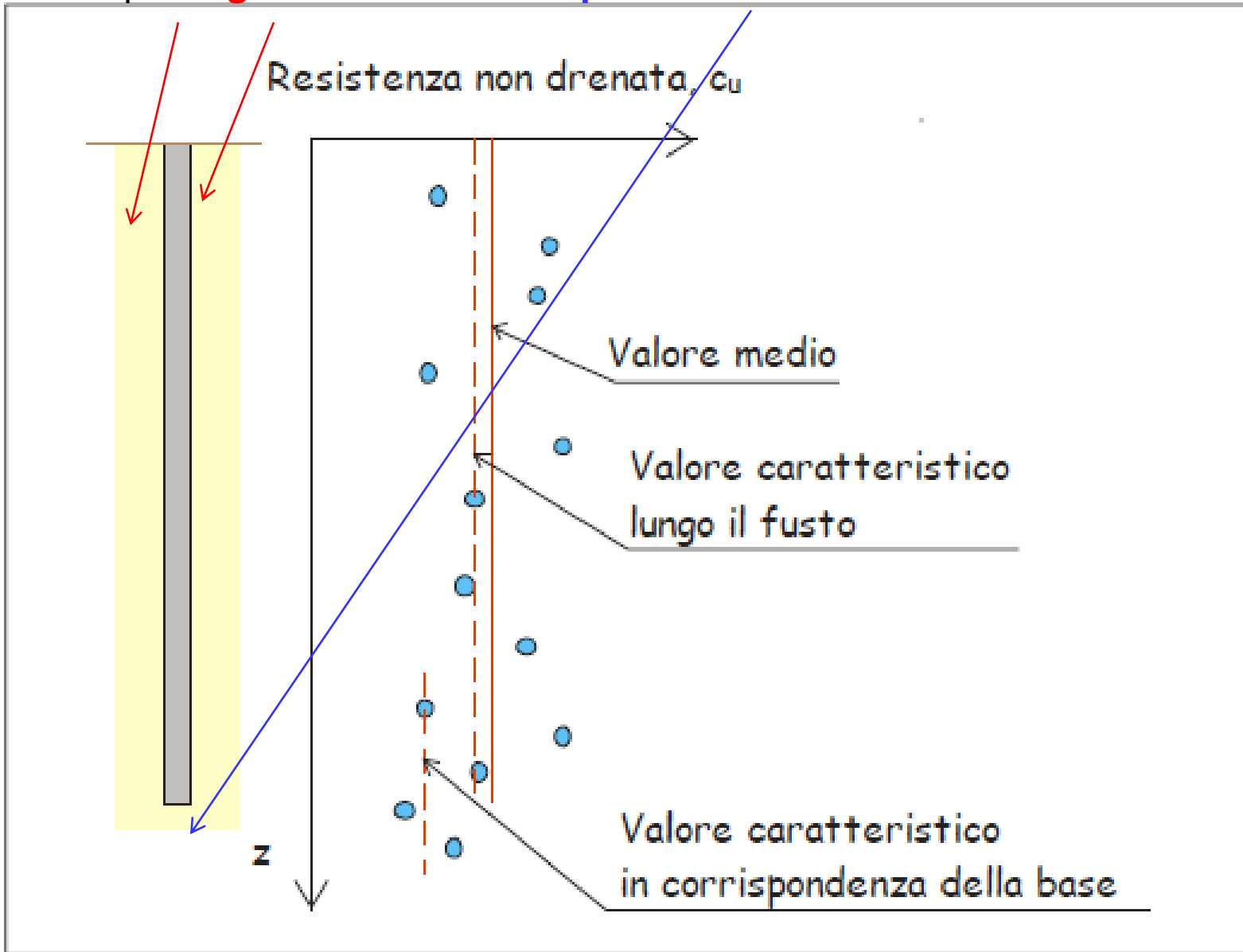

**Valori caratteristici**

**Per gli ammassi rocciosi e per le formazioni complesse**, nella valutazione della **resistenza caratteristica** occorre tener conto della ***natura e delle caratteristiche geometriche e di resistenza delle discontinuità***.

**Deve inoltre essere specificato se la resistenza caratteristica si riferisce alle discontinuità o all'ammasso roccioso.** ←

Per la verifica delle condizioni di sicurezza e delle prestazioni di cui al successivo § 6.2.4, **la scelta dei valori caratteristici delle quote piezometriche e delle pressioni interstiziali deve tenere conto della loro variabilità spaziale e temporale.**

**•Le indagini, il prelievo di campioni e le prove in sito ed in laboratorio, sulle terre e sulle rocce, devono essere eseguite e certificate dai laboratori di prova di cui all'art. 59 del DPR 6 giugno 2001, n. 380. I laboratori su indicati fanno parte dell'elenco depositato presso il Servizio Tecnico Centrale del Consiglio Superiore dei Lavori Pubblici.**

**•Nel caso di *costruzioni* o di interventi *di modesta rilevanza*, che ricadano in zone ben conosciute dal punto di vista geotecnico, la progettazione può essere basata su esperienza e conoscenze documentate, ferma restando la piena responsabilità del progettista su ipotesi e scelte progettuali.** ← (***Ndr: La Relazione Geologica è sempre obbligatoria;*** art. 94 del DPR 380/01. **Fanno eccezione gli interventi di manutenzione ordinaria**).

## **Circolare: C6.2.2 INDAGINI, CARATTERIZZAZIONE E MODELLAZIONE GEOTECNICA**

**Stabilito il volume significativo** di terreno coinvolto dall'opera in progetto (definito nel § 6.2.2 delle NTC), **l'obiettivo delle indagini è di giungere alla definizione del modello geotecnico** ovvero a uno schema rappresentativo del volume significativo stesso, suddiviso in unità omogenee sotto il profilo fisico-meccanico. **A tal fine devono essere definiti la successione stratigrafica (???), il regime delle pressioni interstiziali e gli altri elementi significativi del sottosuolo**, nonché i valori caratteristici dei parametri geotecnici; questi ultimi da intendersi come stime cautelative dei singoli parametri per ogni stato limite considerato. Per le costruzioni di opere in materiali sciolti devono essere definite le proprietà dei materiali da impiegare per la costruzione. **La caratterizzazione geomeccanica degli ammassi rocciosi richiede inoltre l'individuazione delle famiglie (o dei sistemi) di discontinuità presenti e la definizione della loro giacitura (orientazione) e spaziatura. Sono anche descritte le seguenti caratteristiche delle discontinuità: forma, apertura, estensione, scabrezza, riempimento. Le indagini sono estese ed approfondite in modo da risultare adeguate a tutte le diverse fasi di sviluppo del progetto e comprendono quanto necessario per la definizione dell'azione e l'analisi delle opere in condizioni sismiche secondo quanto prescritto ai §§3.2.2 e 7.11.2.** Opere che interessino grandi aree e che incidano profondamente sul territorio richiedono l'accertamento della fattibilità secondo i criteri di cui al § 6.12 delle NTC.

**Nel caso di opere di notevole rilevanza e complessità o che interessino terreni dalle caratteristiche meccaniche scadenti è opportuno effettuare il controllo del comportamento dell'opera durante e dopo la costruzione, predisponendo un programma di osservazioni e misure commisurato all'importanza dell'opera e alla complessità della situazione.**

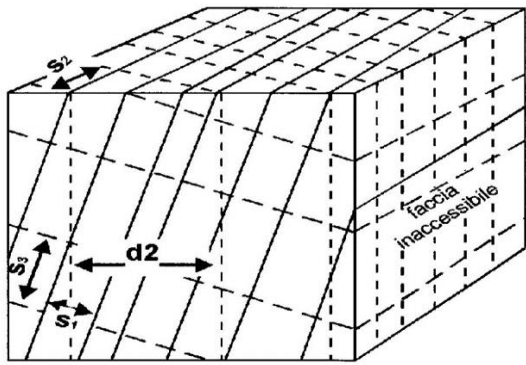

– **Persistenza lineare media** di una famiglia di discontinuità  
 – **Persistenza areale**  
 – **Volume Roccioso Unitario (V.R.U.) =  $8 / [1 / (S1 \times S2 \times S3)]$** ;  
 con S: spaziature delle tre principali famiglie di discontinuità

– P < 50%  
 – 50% < P < 90%  
 – P > 90%

– Misura della spaziatura dei giunti sulle superfici esposte (S1, S2, S3) e dell'intercetta orizzontale (d2)

**JRC = (a - jr) / log(JCS / sn)**; indice della scabrezza

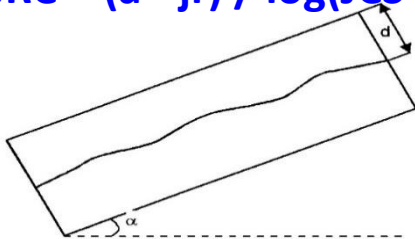

a = angolo di incipiente scorrimento

jr = angolo di attrito residuo

sn (MPa) = g x d x cos a , sforzo normale

con : d = spessore del blocco superiore

g = peso di volume della roccia (MN/mc)

**log(JCS) = (8.8 x 10<sup>-4</sup>) x g x r + 1.01**

**JCS = Joint Compression Strength**, resistenza alla compressione delle pareti della discontinuità

r = indice di Schmidt (valore del rimbalzo)

**Misura dell'apertura e del riempimento delle discontinuità**

**Indice RQD (Rock Quality Designation)**

CLASSE	PROFILO DI SCABREZZA	JRC
1		0-2
2		2-4
3		4-6
4		6-8
5		8-10
6		10-12
7		12-14
8		14-16
9		16-18
10		18-20

– Classificazione dei profili di scabrezza secondo Barton e corrispettivi valori di JRC

**Elementi per la caratterizzazione geomeccanica**

## Circolare C6.2.2.1 INDAGINI E PROVE GEOTECNICHE IN SITO

Nel rispetto delle indicazioni generali innanzi precisate, a titolo indicativo e non esaustivo, nella Tabella C6.2.I si elencano i mezzi di indagine e le prove geotecniche in sito di più frequente uso.

**Tabella C6.2.I - Mezzi di indagine e prove geotecniche in sito**

<u>Stratigrafia</u>		<u>Trincee</u> <u>Pozzi</u> <u>Curicoli</u> <u>Sondaggi a carotaggio continuo</u> <u>Prove penetrometriche</u> <u>Indagini di tipo geofisico (*)</u>
<u>Proprietà fisiche e meccaniche</u>	<u>Terreni a grana fine</u>	<u>Prove penetrometriche</u> <u>Prove scissometriche</u> <u>Prove dilatometriche</u> <u>Prove pressiometriche</u> <u>Prove di carico su piastra</u> <u>Prove di laboratorio</u> <u>Prove di tipo geofisico (*)</u>
	<u>Terreni a grana grossa</u>	<u>Prove penetrometriche</u> <u>Prove di carico su piastra</u> <u>Prove di laboratorio</u> <u>Prove di tipo geofisico (*)</u>
	<u>Rocce</u>	<u>Prove speciali in sito (prove di taglio)</u> <u>Prove di carico su piastra</u> <u>Prove di laboratorio</u> <u>Prove di tipo geofisico (*)</u>
<u>Misure di pressione interstiziale</u>	<u>Terreni di qualsiasi tipo</u>	<u>Piezometri</u>
<u>Permeabilità</u>	<u>Terreni a grana fine</u>	<u>Misure piezometriche</u> <u>Prove di laboratorio</u>
	<u>Terreni a grana grossa</u>	<u>Prove idrauliche in fori di sondaggio</u> <u>Prove di emungimento da pozzi</u>

<u>Verifica di procedimenti tecnologici</u>	<u>Palificate</u>	<u>Prove di carico su pali singoli</u> <u>Prove di carico su gruppi di pali</u>
	<u>Impermeabilizzazioni</u>	<u>Prove di permeabilità in sito e misura di altezza piezometrica prima e dopo l'intervento</u>
	<u>Consolidamenti</u>	<u>Determinazione delle proprietà meccaniche in sito prima e dopo l'intervento</u> <u>Prove di laboratorio</u>
<u>(*) Indagini di tipo geofisico</u>	<u>In foro con strumentazione in profondità</u>	<u>Cross hole</u> <u>Down hole</u>
	<u>Senza esecuzioni di fori con strumentazione in profondità</u>	<u>Penetrometro sismico</u> <u>Dilatometro sismico</u>
	<u>Con strumentazione in superficie</u>	<u>Prove SASW o MASW</u> <u>Prove di rifrazione sismica</u> <u>Prove di riflessione sismica</u>



### Circolare C6.2.2.3 CARATTERIZZAZIONE E MODELLAZIONE GEOTECNICA

I risultati delle indagini e delle prove geotecniche, eseguite in sito e in laboratorio, sono interpretati dal progettista che, sulla base dei risultati acquisiti, della tipologia di opera e/o intervento, delle tecnologie previste e delle modalità costruttive, **deve individuare i valori caratteristici dei parametri geotecnici** per le analisi e le verifiche nei riguardi degli stati limite ultimi e di esercizio. ←

**Circolare C6.2.2.4 VALORI CARATTERISTICI DEI PARAMETRI GEOTECNICI** La scelta dei valori caratteristici dei parametri geotecnici avviene in due fasi. La prima fase comporta l'identificazione dei parametri geotecnici appropriati ai fini progettuali. Tale scelta richiede una valutazione specifica da parte del progettista, per il necessario riferimento alle diverse verifiche da effettuare (ad esempio, ai diversi tipi di meccanismi di collasso del terreno nel caso di verifiche SLU). A titolo di esempio, **nel valutare la stabilità di un muro di sostegno** è opportuno che **la verifica allo scorrimento della fondazione del muro sia effettuata con riferimento al valore dell'angolo di resistenza al taglio a volume costante (stato critico)**, poiché il *meccanismo di scorrimento*, che coinvolge spessori molto modesti di terreno, e l'inevitabile disturbo connesso con la preparazione del piano di posa della fondazione, implicano il *rimaneggiamento del terreno*. Per questo stesso motivo, **nelle analisi svolte in termini di tensioni efficaci, è opportuno trascurare ogni contributo della coesione nelle verifiche allo scorrimento**. Considerazioni diverse, invece, devono essere svolte con riferimento al calcolo della **capacità portante della fondazione del muro** che, per l'elevato volume di terreno indisturbato coinvolto, comporta il riferimento alla **resistenza al taglio del terreno intatto, considerando**, quando appropriato, **anche il contributo della coesione efficace**.

Identificati i parametri geotecnici appropriati, la seconda fase del processo decisionale riguarda la valutazione dei valori caratteristici degli stessi parametri. *Nelle valutazioni che il progettista deve svolgere per pervenire ad una scelta corretta dei valori caratteristici, appare giustificato il riferimento a valori prossimi ai valori medi quando nello stato limite considerato è coinvolto un elevato volume di terreno, con possibile compensazione delle eterogeneità o quando la struttura a contatto con il terreno è dotata di rigidità sufficiente a trasferire le azioni dalle zone meno resistenti a quelle più resistenti.* Al contrario, valori caratteristici prossimi ai valori minimi dei parametri geotecnici appaiono più giustificati nel caso in cui siano coinvolti modesti volumi di terreno, con concentrazione delle deformazioni fino alla formazione di superfici di rottura nelle porzioni di terreno meno resistenti del volume significativo, o nel caso in cui la struttura a contatto con il terreno non sia in grado di trasferire forze dalle zone meno resistenti a quelle più resistenti a causa della sua insufficiente rigidità. **La scelta di valori caratteristici prossimi ai valori minimi dei parametri geotecnici può essere dettata anche solo dalle caratteristiche dei terreni; basti pensare, ad esempio, all'effetto delle discontinuità sul valore operativo della resistenza non drenata.** *Una migliore approssimazione nella valutazione dei valori caratteristici può essere ottenuta operando le opportune medie dei valori dei parametri geotecnici nell'ambito di piccoli volumi di terreno, quando questi assumano importanza per lo stato limite considerato. È questo il caso, ad esempio, delle verifiche SLU dei pali in condizioni non drenate, in termini di tensioni totali, nelle quali per la determinazione del contributo di resistenza alla punta è appropriata la valutazione del valore caratteristico della resistenza non drenata mediante una media locale effettuata nel volume di terreno interessato dal meccanismo di collasso indotto dalla punta stessa.*

### 6.2.3. FASI E MODALITA' COSTRUTTIVE

Nel progetto devono essere individuare le diverse fasi esecutive per definire eventuali specifiche condizioni geotecniche anche a carattere temporaneo che possono verificarsi nel corso dei lavori. Queste fasi dovranno essere oggetto di specifiche analisi da condurre con i criteri e le procedure riportati nelle presenti norme.

### 6.2.4 VERIFICHE DELLA SICUREZZA E DELLE PRESTAZIONI

Le verifiche di sicurezza relative **agli stati limite ultimi (SLU)** e le analisi relative alle **condizioni di esercizio (SLE)** devono essere effettuate nel rispetto dei principi e delle procedure indicati al § 2.6 .\*

§ 2.6\*

- lo stato limite di equilibrio come corpo rigido:	EQU
- lo stato limite di resistenza della struttura compresi gli elementi di fondazione:	STR
- lo stato limite di resistenza del terreno:	GEO
UPL: (S.L. "di Sollevamento") perdita di equilibrio dovuta al sollevamento causato dalla pressione dell'acqua o da altre azioni verticali.	
HYD: (S.L. "per Gradienti Idraulici") collasso dovuto a gradienti idraulici.	

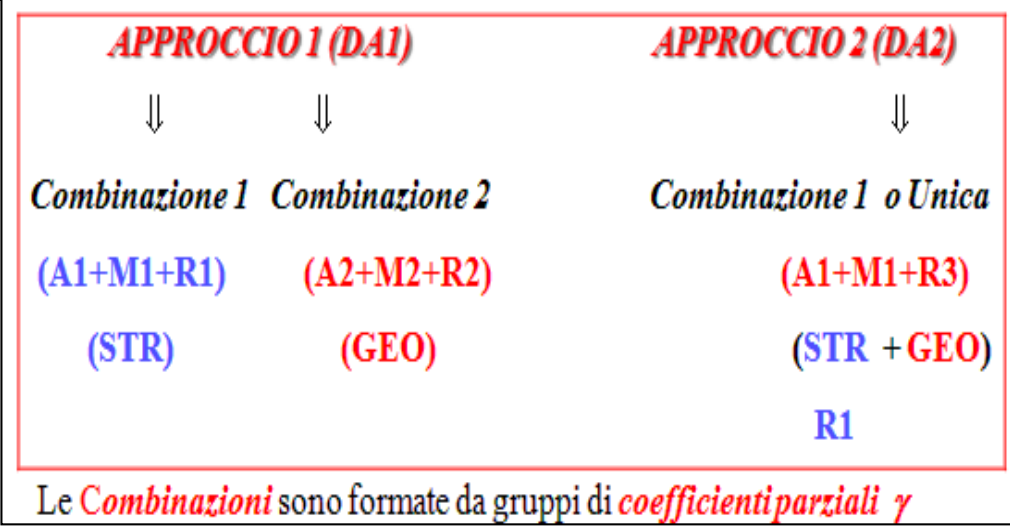

### 6.2.4.1 Verifiche nei confronti degli stati limite ultimi (SLU) - EQU

Per ogni stato limite per perdita di equilibrio (**della struttura fuori terra**)(EQU), come definito al §2.6.1, deve essere rispettata la condizione:

$$E_{inst,d} \leq E_{stb,d}$$

dove **E<sub>inst,d</sub>** é il valore di progetto dell'azione instabilizzante  
**E<sub>stb,d</sub>** é il valore di progetto dell'azione stabilizzante.

Tab. 2.6.I - Coefficienti parziali per le azioni o per l'effetto delle azioni nelle verifiche SLU

		Coefficiente $\gamma_F$	EQU	A1	A2
Carichi permanenti $G_1$	Favorevoli	$\gamma_{G1}$	0,9	1,0	1,0
	Sfavorevoli		1,1	1,3	1,0
Carichi permanenti non strutturali $G_2^{(1)}$	Favorevoli	$\gamma_{G2}$	0,8	0,8	0,8
	Sfavorevoli		1,5	1,5	1,3
Azioni variabili Q	Favorevoli	$\gamma_Q$	0,0	0,0	0,0
	Sfavorevoli		1,5	1,5	1,3

**(Ndr: EQU - ribaltamento di strutture fuori terra quali ciminiere, cartelloni pubblicitari, torri, ecc. rispetto ad una estremità della fondazione)**



La verifica della suddetta condizione deve essere eseguita impiegando come fattori parziali per le azioni i valori  $\gamma_F$  riportati **nella colonna EQU** della tabella 6.2.1.

Per ogni stato limite ultimo che preveda il raggiungimento della resistenza di un elemento strutturale (**STR**) o del terreno (**GEO**), come definiti al § 2.6.1, deve essere rispettata la condizione:

$$E_d \leq R_d \quad [6.2.1]$$

essendo **E<sub>d</sub>** il valore di progetto dell'azione o dell'effetto dell'azione  
**R<sub>d</sub>** il valore di progetto della resistenza del sistema geotecnico.

$$E_d = E \left[ \gamma_F F_k; \frac{X_k}{\gamma_M}; a_d \right] \quad [6.2.2a]$$

$$E_d = \gamma_E \cdot E \left[ F_k; \frac{X_k}{\gamma_M}; a_d \right] \quad [6.2.2b]$$

$$R_d = \frac{1}{\gamma_R} R \left[ \gamma_F F_k; \frac{X_k}{\gamma_M}; a_d \right] \quad [6.2.3]$$

In accordo a quanto stabilito al §2.6.1, la verifica della condizione [6.2.1] deve essere effettuata impiegando diverse **combinazioni di gruppi di coefficienti parziali**, rispettivamente definiti per le **azioni (A1 e A2)**, per i **parametri geotecnici (M1 e M2)** e per le **resistenze (R1, R2 e R3)**.

**I diversi gruppi di coefficienti di sicurezza parziali sono scelti nell'ambito di due approcci progettuali distinti e alternativi.**

### **(Approccio 1)**

Nel primo approccio progettuale le verifiche si eseguono **con due diverse combinazioni di gruppi di coefficienti** ognuna delle quali può essere critica per differenti aspetti dello stesso progetto.

**Combinazione 1 (DA1.1) A1+M1+R1**

**Combinazione 2 (DA1.2) A2+M2+R2**

### **(Approccio 2)**

Nel secondo approccio progettuale le verifiche si eseguono **con un'unica combinazione di gruppi di coefficienti**.

**Combinazione unica (DA2) A1+M1+R3**

**Per le verifiche nei confronti di **stati limite ultimi (SLU)** non espressamente trattati nei successivi paragrafi, da 6.3 a 6.11, si utilizza l'Approccio 1 con le due combinazioni (A1+M1+R1) e (A2+M2+R2). I fattori parziali per il gruppo R1 sono sempre unitari; quelli del gruppo R2 possono essere maggiori o uguali all'unità e, in assenza di indicazioni specifiche per lo stato limite ultimo considerato, devono essere scelti dal progettista in relazione alle incertezze connesse con i procedimenti adottati.**

**Circolare: C6.2.4.1 VERIFICHE NEI CONFRONTI DEGLI STATI LIMITE ULTIMI (SLU)** Si considerano cinque stati limite ultimi che, mantenendo la denominazione abbreviata delle EN 1990:2002, sono così identificati: **EQU** perdita di equilibrio della struttura fuori terra, del terreno o dell'insieme terreno struttura, considerati come corpi rigidi; **STR** raggiungimento della resistenza degli elementi strutturali, compresi gli elementi di fondazione e tutti gli altri elementi strutturali che eventualmente interagiscono con il terreno; **GEO** raggiungimento della resistenza del terreno interagente con la struttura con sviluppo di meccanismi di collasso dell'insieme terreno-struttura; **UPL** perdita di equilibrio della struttura o del terreno, dovuta alla spinta dell'acqua (sollevamento per galleggiamento); **HYD** erosione e sifonamento del terreno dovuta a gradienti idraulici.

**Nelle verifiche di sicurezza rispetto agli stati limite ultimi strutturale e geotecnico, la Norma non richiede al progettista la scelta, per una stessa opera e con riferimento allo stesso stato limite ultimo, tra i due approcci progettuali, Approccio 1(DA1) ed Approccio 2(DA2), privilegiando per quanto possibile il secondo**, anche per la semplificazione conseguente all'impiego di una sola combinazione di coefficienti di sicurezza parziali, così come riportato nella Norma stessa.

NOTA: **Il riferimento all'approccio progettuale DA1 è stato tuttavia mantenuto in quei casi per i quali può manifestarsi qualche ambiguità, non risolvibile a priori, sugli effetti delle azioni permanenti nelle verifiche di tipo geotecnico.** Per consentire l'impiego più appropriato del DA1, è opportuno richiamare i due presupposti fondamentali sui quali sono basate le verifiche rispetto a SLU di tipo geotecnico e di tipo strutturale in entrambi gli approcci progettuali: 1) le verifiche SLU di tipo geotecnico hanno lo scopo di controllare che l'opera sia dimensionata in modo da garantire un adeguato margine di sicurezza nei riguardi della formazione di uno o più meccanismi di collasso del terreno, che eventualmente possono coinvolgere anche gli elementi strutturali. Il controllo si esercita mediante la fattorizzazione

delle azioni e delle resistenze nell'approccio DA2 e delle sole azioni variabili e dei parametri di resistenza nell'approccio DA1-C2; 2) le verifiche SLU di tipo strutturale fanno sempre riferimento al raggiungimento locale della resistenza di progetto e, per questo motivo, richiedono la verifica delle singole sezioni. Una verifica di questo genere, per opere che interagiscano con il terreno, non può che scaturire da un'analisi d'interazione del sistema terreno-struttura, in cui svolge un ruolo preminente la rigidità di entrambi i componenti del sistema. Nello studio dell'interazione terreno-struttura effettuata con modelli costitutivi non lineari dei terreni, spesso utilizzati nelle analisi numeriche geotecniche, la rigidità del terreno dipende anche dalle caratteristiche di resistenza e sarebbe alterata in presenza di una loro fattorizzazione con coefficienti parziali. Inoltre, in tali analisi, la fattorizzazione dei soli parametri di resistenza modificherebbe il rapporto rigidità-resistenza del terreno alterando la distribuzione delle tensioni di contatto. Per queste ragioni le analisi d'interazione devono pertanto essere effettuate senza alcuna fattorizzazione di questi parametri, impiegando quindi i loro valori caratteristici. Anche la fattorizzazione dei carichi non è possibile in queste analisi poiché comporterebbe un'artificiosa alterazione delle condizioni di plasticizzazione del terreno e, conseguentemente, una irrealistica redistribuzione delle tensioni di contatto. Le analisi d'interazione devono essere svolte impiegando i valori caratteristici anche delle azioni. Il margine di sicurezza è poi introdotto fattorizzando opportunamente le sollecitazioni risultanti dall'analisi d'interazione. Poiché nelle verifiche strutturali si adottano R, che fattorizzano la resistenza, questo procedimento è comune sia al DA1-C1 sia al DA2.2

***La Combinazione 2 del DA1 è la sola che deve essere utilizzata per le verifiche di stabilità globale della parte di sottosuolo su cui insistono le opere di fondazione e di sostegno, nonché per le verifiche della stabilità dei fronti di scavo e dei paramenti delle opere di materiali sciolti. (A2+M2+R2)***

***Lo stato limite di ribaltamento dei muri di sostegno è compreso nelle verifiche GEO, da condurre con l'approccio progettuale DA2***, diversamente da quanto previsto nelle NTC08 nelle quali era trattato come uno stato limite di equilibrio di corpo rigido (EQU). Questa scelta è stata effettuata per evitare che la verifica a ribaltamento richieda una differente determinazione della spinta rispetto a quella da utilizzare per le verifiche a scorrimento e a carico limite. Le verifiche EQU, ai fini geotecnici, sono limitate al ribaltamento di strutture fuori terra, quali ciminiera, cartelloni pubblicitari, torri, ecc., rispetto ad una estremità della fondazione.

## COME SI UTILIZZANO (A + M + R)

### 6.2.4.1.1 Azioni (A)

I coefficienti parziali  $\gamma_F$  relativi alle **azioni (G1, G2, Qk)** sono indicati nella Tab. 6.2.I. Ad essi deve essere fatto riferimento **con le precisazioni riportate nel § 2.6.1. Si deve comunque intendere che il terreno e l'acqua costituiscono carichi permanenti (strutturali) quando, nella modellazione utilizzata, contribuiscono al comportamento dell'opera con le loro caratteristiche di peso, resistenza e rigidità.** Nella valutazione della combinazione delle azioni i coefficienti di combinazione  $\psi_{ij}$  devono essere assunti come specificato nel Capitolo 2.

Tab. 6.2.I – Coefficienti parziali per le azioni o per l'effetto delle azioni

	Effetto	Coefficiente Parziale $\gamma_F$ (o $\gamma_E$ )	EQU	(A1)	(A2)
Carichi permanenti G <sub>1</sub>	Favorevole	$\gamma_{G1}$	0,9	1,0	1,0
	Sfavorevole		1,1	1,3	1,0
Carichi permanenti G <sub>2</sub> <sup>(1)</sup>	Favorevole	$\gamma_{G2}$	0,8	0,8	0,8
	Sfavorevole		1,5	1,5	1,3
Azioni variabili Q	Favorevole	$\gamma_Q$	0,0	0,0	0,0
	Sfavorevole		1,5	1,5	1,3

<sup>(1)</sup> Per i carichi permanenti G<sub>2</sub> si applica quanto indicato alla Tabella 2.6.I. Per la spinta delle terre si fa riferimento ai coefficienti  $\gamma_G$ .



Per le verifiche nei confronti dello stato limite ultimo di equilibrio come corpo rigido (EQU) si utilizzano i coefficienti  $\gamma_F$  riportati nella colonna EQU della Tabella 2.6.I. Per la progettazione di componenti strutturali che non coinvolgano azioni di tipo geotecnico, le verifiche nei confronti degli stati limite ultimi strutturali (STR) si eseguono adottando i coefficienti  $\gamma_F$  riportati nella colonna A1 della Tabella 2.6.I. Per la progettazione di elementi strutturali che coinvolgano azioni di tipo geotecnico (plinti, platee, pali, muri di sostegno, ...) le verifiche nei confronti degli stati limite ultimi strutturali (STR) e geotecnici (GEO) si eseguono adottando due possibili approcci progettuali, fra loro alternativi.



**\*Ndr:**

Il **terreno** e l'**acqua** costituiscono **carichi permanenti** (*strutturali*) **G1** quando, nella modellazione utilizzata, contribuiscono al comportamento dell'opera con le loro caratteristiche di peso, resistenza e rigidezza (v. 6.2.4.1.1).



**Terreno e acqua = G1**

sono

*Carichi permanenti  
favorevoli o sfavorevoli*



se determinano il comportamento dell'opera

# COME SI UTILIZZANO (A + M + R) → A

Tab. 2.6.I - Coefficienti parziali per le azioni o per l'effetto delle azioni nelle verifiche SLU

Esempio <b>A</b> ( <b>A1</b> +M1+R3) <b>Azioni</b> :		Coefficiente $\gamma_F$	EQU	<b>A1</b>	A2
Carichi permanenti $G_1$	Favorevoli	$\gamma_{G1}$	0,9	1,0	1,0
	Sfavorevoli		1,1	<b>1,3</b>	1,0
Carichi permanenti non strutturali $G_2^{(1)}$	Favorevoli	$\gamma_{G2}$	0,8	0,8	0,8
	Sfavorevoli		1,5	<b>1,5</b>	1,3
Azioni variabili Q	Favorevoli	$\gamma_{Qi}$	0,0	0,0	0,0
	Sfavorevoli		1,5	<b>1,5</b>	1,3

Nella Tab 2.6.I il significato dei simboli è il seguente:

$\gamma_{G1}$  coefficiente parziale del **peso proprio della struttura, nonché del peso proprio del terreno e dell'acqua, quando pertinenti;**

$\gamma_{G2}$  coefficiente parziale dei **pesi propri degli elementi non strutturali;**

$\gamma_{Qi}$  coefficiente parziale delle **azioni variabili.**

Nel caso in cui l'azione sia **costituita dalla spinta del terreno**, per la scelta dei coefficienti parziali di sicurezza valgono le indicazioni riportate nel Cap.6 (ndr. **"Progettazione Geotecnica"** ).

**Il coefficiente parziale della precompressione si assume pari a  $\gamma_P = 1,0$  .**

Altri valori di coefficienti parziali sono riportati nei capitoli successivi con riferimento a particolari azioni specifiche..

# COME SI UTILIZZANO (A + M + R) → M

## 6.2.4.1.2 Resistenze ( $R_d$ ) [ $R_d \geq E_d$ ]

Il valore di progetto della resistenza  $R_d$  può essere determinato:

- a) in modo analitico, con riferimento al **valore caratteristico dei parametri geotecnici del terreno, diviso per il valore del coefficiente parziale  $\gamma_M$**  specificato nella successiva Tab. 6.2. Il e tenendo conto, ove necessario, dei coefficienti parziali  $\gamma_R$  specificati nei paragrafi relativi a ciascun tipo di opera;
- b) in modo analitico, con riferimento **a correlazioni con i risultati di prove in sito**, tenendo conto dei coefficienti parziali  $\gamma_R$  riportati nelle tabelle contenute nei paragrafi relativi a ciascun tipo di opera;
- c) sulla base di misure dirette su prototipi, tenendo conto dei coefficienti parziali  $\gamma_R$  riportati nelle tabelle contenute nei paragrafi relativi a ciascun tipo di opera.

Tab. 6.2.II – Coefficienti parziali per i parametri geotecnici del terreno

Parametro	Grandezza alla quale applicare il coefficiente parziale	Coefficiente parziale $\gamma_M$	(M1)	(M2)
Tangente dell'angolo di resistenza al taglio	$\tan \varphi'_k$	$\gamma_{\varphi'}$	1,0	1,25
Coesione efficace	$c'_k$	$\gamma_{c'}$	1,0	1,25
Resistenza non drenata	$c_{uk}$	$\gamma_{cu}$	1,0	1,4
Peso dell'unità di volume	$\gamma_\gamma$	$\gamma_\gamma$	1,0	1,0

**Per gli ammassi rocciosi e per i terreni a struttura complessa**, nella valutazione della resistenza caratteristica occorre tener conto della natura e delle caratteristiche geometriche e di resistenza delle *discontinuità strutturali*. **Il valore di progetto della resistenza si ottiene, per il caso (a), applicando al valore caratteristico della resistenza unitaria al taglio  $\tau_R$  un coefficiente parziale  $\gamma_{\tau R} = 1,0$  (M1) e  $\gamma_{\tau R} = 1,25$  (M2) ovvero procedendo come previsto ai punti b) e c) di cui sopra.**



**M**

**(A + M + R)**

DA1.1 (A1+M1+R1) DA1.2 (A2+M2+R2); DA2(A1+M1+R3)

Tabella 6.2.II – Coefficienti parziali per i parametri geotecnici del terreno

PARAMETRO	GRANDEZZA ALLA QUALE APPLICARE IL COEFFICIENTE PARZIALE	COEFFICIENTE PARZIALE $\gamma_M$	(M1)	(M2)
Tangente dell'angolo di resistenza al taglio	$\tan \phi'_k$	$\gamma_\phi$	1,0	1,25
Coesione efficace	$c'_k$	$\gamma_c$	1,0	1,25
Resistenza non drenata	$c_{uk}$	$\gamma_{cu}$	1,0	1,4
Peso dell'unità di volume	$\gamma$	$\gamma_r$	1,0	1,0
<b>Resistenza unitaria al taglio</b>	$\tau_R$	$\gamma\tau_R$	1,0	1,25

**new**

La resistenza al taglio in una direzione è la massima tensione tangenziale,  $\tau_R$ , che può essere applicata alla struttura del terreno, in quella direzione, prima che si verifichi la "rottura", ovvero quella condizione in cui le deformazioni sono inaccettabilmente elevate.

Scomparsa la resistenza a compressione qu

## COME SI UTILIZZANO (A + M + R) → R

**Coefficienti parziali  $\gamma_R$**  definiti per le **resistenze (R1, R2 e R3)**.

I fattori parziali per il gruppo **R1** sono sempre **unitari**;  
quelli del gruppo **R2** possono essere maggiori o uguali all'unità  
e, in assenza di indicazioni specifiche per lo stato limite ultimo considerato, devono essere scelti dal progettista in relazione alle incertezze connesse con i procedimenti adottati.

I coefficienti parziali  $\gamma_R$  per **R3** sono riportati nelle tabelle contenute nei paragrafi relativi a ciascun tipo di opera.

### 6.2.4.1.3. Verifiche strutturali con l'analisi di interazione terreno-struttura (A1+M1+R1)

Le analisi finalizzate al **dimensionamento strutturale (STR)** nelle quali si consideri l'interazione terreno-struttura si eseguono con i **valori caratteristici dei parametri geotecnici**, amplificando l'effetto delle azioni con i coefficienti parziali del gruppo **A1**. (Ndr: Per il dimensionamento strutturale (STRU), dunque, **sempre A1**, come nelle NTC 08).

Tab. 6.2.I – Coefficienti parziali per le azioni o per l'effetto delle azioni

	Effetto	Coefficiente Parziale $\gamma_F$ (o $\gamma_E$ )	EQU	(A1)	(A2)
Carichi permanenti $G_1$	Favorevole	$\gamma_{G1}$	0,9	1,0	1,0
	Sfavorevole		1,1	1,3	1,0
Carichi permanenti $G_2^{(1)}$	Favorevole	$\gamma_{G2}$	0,8	0,8	0,8
	Sfavorevole		1,5	1,5	1,3
Azioni variabili Q	Favorevole	$\gamma_Q$	0,0	0,0	0,0
	Sfavorevole		1,5	1,5	1,3

<sup>(1)</sup> Per i carichi permanenti  $G_2$  si applica quanto indicato alla Tabella 2.6.I. Per la spinta delle terre si fa riferimento ai coefficienti  $\gamma_{s0}$ .

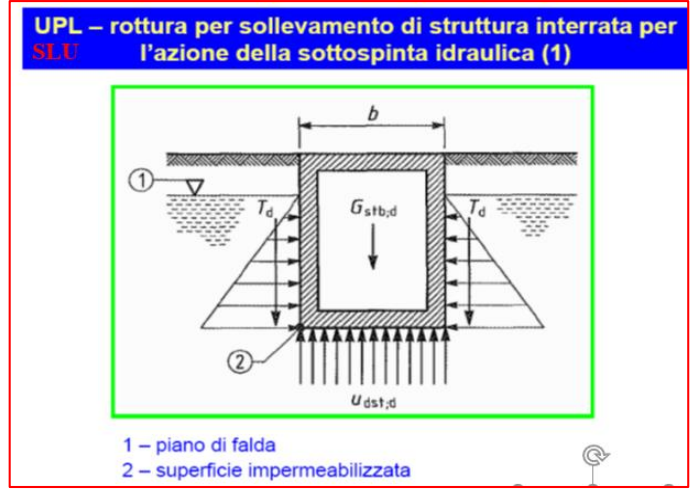

### 6.2.4.2 VERIFICHE NEI CONFRONTI DEGLI STATI LIMITE ULTIMI IDRAULICI

Le opere geotecniche devono essere verificate nei confronti dei possibili **stati limite di sollevamento (UPL)** o di sifonamento (**HYD**).

A tal fine, nella valutazione delle pressioni interstiziali e delle quote piezometriche caratteristiche, **si devono assumere le condizioni più sfavorevoli**, considerando i possibili effetti delle condizioni stratigrafiche.

Per la **stabilità al sollevamento (uplift)** deve risultare che **il valore di progetto dell'azione instabilizzante  $V_{inst,d}$** , ovvero la risultante delle pressioni idrauliche ottenuta considerando separatamente la parte permanente ( $G_{inst,d}$ ) e quella variabile ( $Q_{inst,d}$ ), **sia non maggiore della combinazione dei valori di progetto delle azioni stabilizzanti ( $G_{stb,d}$ ) e delle resistenze ( $R_d$ ):**

$$V_{inst,d} \leq G_{stb,d} + R_d \quad [6.2.4]$$

dove  $V_{inst,d} = G_{inst,d} + Q_{inst,d}$  [6.2.5]

$$s \leq p$$

Per le verifiche di stabilità al sollevamento, i **relativi coefficienti parziali sulle azioni** sono indicati nella Tab. 6.2.III.

Al fine del calcolo della resistenza di progetto  $R_d$ , **tali coefficienti devono essere combinati in modo opportuno con quelli relativi ai parametri geotecnici (M2)**. Ove necessario, il calcolo della resistenza va eseguito in accordo a quanto indicato nei successivi paragrafi per le fondazioni su pali e per gli ancoraggi.

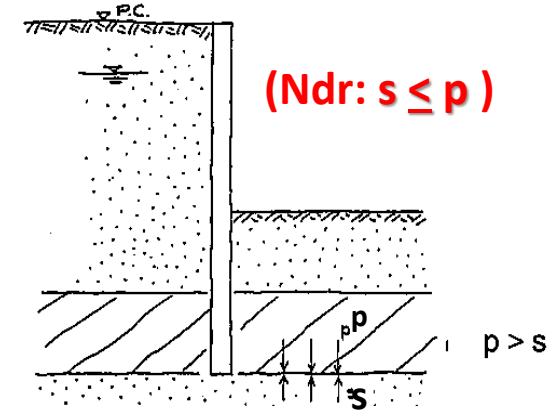

Tab. 6.2.III - Coefficienti parziali sulle azioni per le verifiche nei confronti di stati limite di sollevamento

	Effetto	Coefficiente Parziale $\gamma_F$ (o $\gamma_E$ )	Sollevamento (UPL)
Carichi permanenti $G_1$	Favorevole	$\gamma_{G1}$	0,9
	Sfavorevole		1,1
Carichi permanenti $G_2^{(1)}$	Favorevole	$\gamma_{G2}$	0,8
	Sfavorevole		1,5
Azioni variabili Q	Favorevole	$\gamma_{Qi}$	0,0
	Sfavorevole		1,5

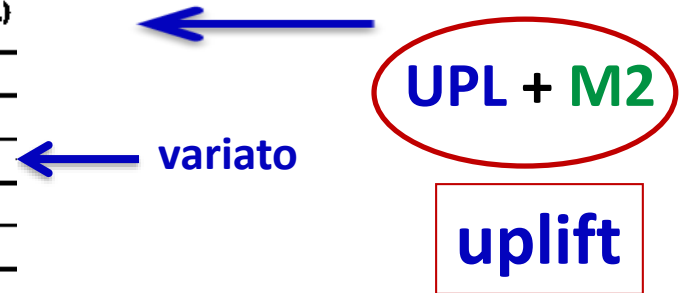

<sup>(1)</sup> Per i carichi permanenti  $G_2$  si applica quanto indicato alla Tabella 2.6.I. Per la spinta delle terre si fa riferimento ai coefficienti  $\gamma_c$

**(Ndr: Stabilità al sifonamento – (HYD) In condizioni di flusso prevalentemente verticale:**

**a) nel caso di frontiera di efflusso libera, la verifica a sifonamento** si esegue controllando che il **gradiente idraulico  $i$**  risulti non superiore al **gradiente idraulico critico  $i_c$**  diviso per un coefficiente parziale  $\gamma_R = 3$ , se si assume come effetto delle azioni il **gradiente idraulico medio  $i_m$**

$$i \leq i_c / \gamma_R$$

$$i_m \leq i_c / 3$$

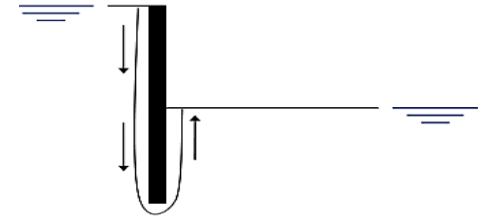

con

$$i_c = \gamma' / \gamma_w \approx 1$$

e per un coefficiente parziale  $\gamma_R = 2$  nel caso in cui si consideri il **gradiente idraulico di efflusso  $i_e$** ;

$$i_e \leq i_c / 2$$

**b) in presenza di un carico imposto sulla frontiera di efflusso, la verifica** si esegue controllando che **la pressione interstiziale in eccesso** rispetto alla condizione idrostatica **risulti non superiore alla tensione verticale efficace calcolata in assenza di filtrazione**, divisa per un coefficiente parziale  $\gamma_R = 2$ . In tutti gli altri casi il progettista deve valutare gli effetti delle forze di filtrazione e garantire adeguati livelli di sicurezza, da prefissare e giustificare esplicitamente.

$$(\Delta u_{inst,d} = 1,3 \cdot \gamma_w \cdot H_c < (\sigma'_v)_{stab,d} / \gamma_R)$$

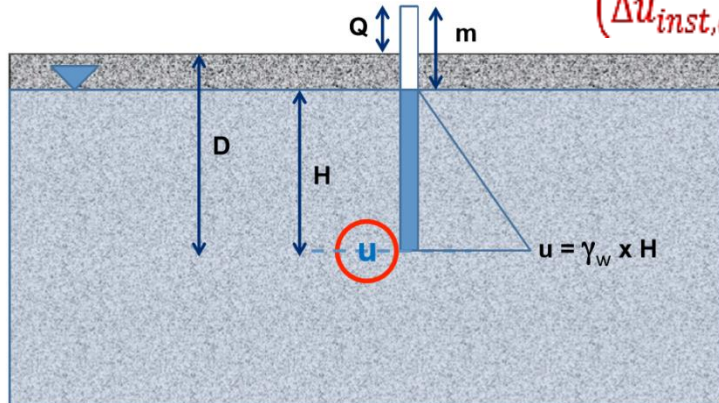

New

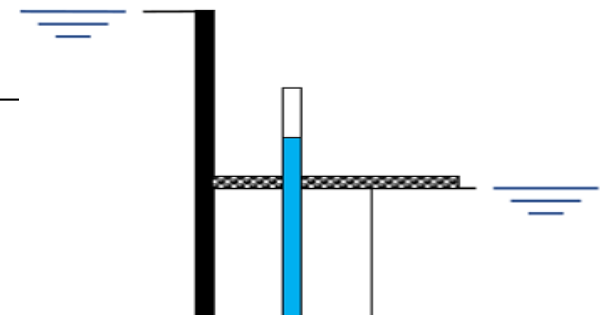



Si fa salvo, comunque, quanto previsto nel **Decreto del Ministro delle Infrastrutture e dei Trasporti del 26 giugno 2014 recante "Norme tecniche per la progettazione e la costruzione degli sbarramenti di ritenuta (dighe e traverse)"**, ove applicabile, con estensione agli argini:

### E.5.1. Verifiche nei confronti degli stati limite ultimi (SLU).

L'analisi deve proporsi di individuare le superfici di potenziale scorrimento più prossime all'instabilità, sia all'interno del rilevato, sia nell'insieme costituito dal rilevato e dai terreni di fondazione. Le relative verifiche possono essere svolte con il solo Approccio 1, con riferimento alla Combinazione 2 dei coefficienti di sicurezza parziali previsti dalle NTC; nelle verifiche si deve porre  $\gamma_R = 1.1$  nelle fasi costruttive e nelle condizioni di svaso rapido, e  $\gamma_R = 1.2$  nelle condizioni di serbatoio pieno.

#### Scavo in un mezzo di spessore infinito

Per una più precisa determinazione del *gradiente di efflusso*,  $i_E$ , e considerato che in genere la perdita di carico non è lineare con la profondità (in particolare segue andamenti differenti nel tratto discendente e ascendente) si può ricorrere ad uno dei seguenti diagrammi:

#### Scavo a nastro in un mezzo di spessore infinito

#### Trincea in un mezzo di spessore limitato

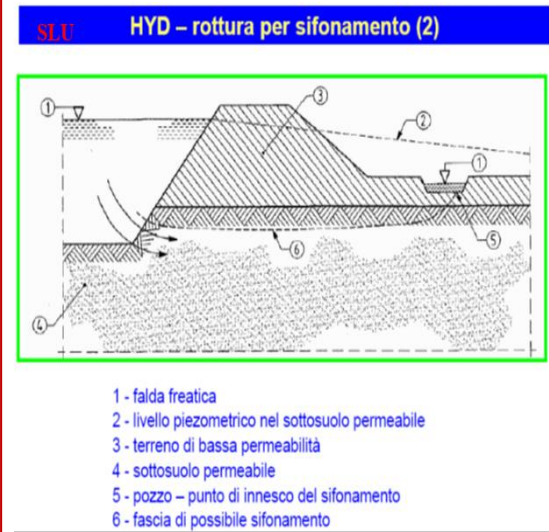
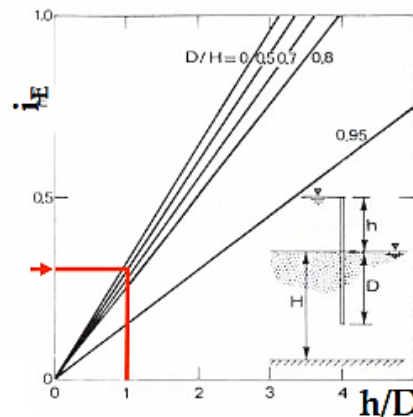
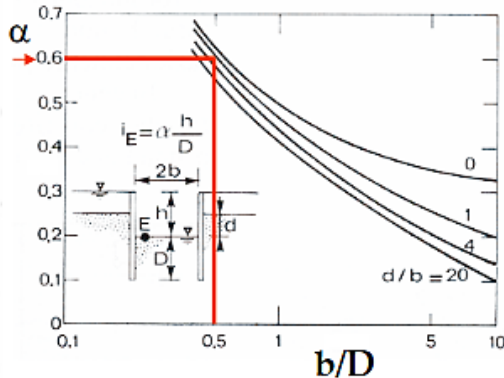

# **ESEMPIO DI VERIFICA UPL**

# UPL - Sollevamento della costruzione o del terreno per sottopressioni idrauliche

Il valore di progetto  $V_{dst,d}$  della combinazione delle azioni verticali destabilizzanti permanenti e variabili deve soddisfare la seguente condizione:

$$V_{dst,d} \leq G_{stb,d} \qquad V_{dst,d} = G_{dst,d} + Q_{dst,d} \leq G_{stb,d}$$

$G_{dst,d}$ ,  $Q_{dst,d}$ ,  $G_{stb,d}$  = azioni verticali - valori di progetto

$G_{dst,d}$  permanenti destabilizzanti,  $Q_{dst,d}$  variabili destabilizzanti,  
 $G_{stb,d}$  permanenti stabilizzanti per la verifica al sollevamento.

Tab. 6.2.III - Coefficienti parziali sulle azioni per le verifiche nei confronti di stati limite di sollevamento

	Effetto	Coefficiente Parziale $\gamma_F$ (o $\gamma_E$ )	Sollevamento (UPL)
Carichi permanenti $G_1$	Favorevole	$\gamma_{G1}$	0,9
	Sfavorevole		1,1
Carichi permanenti $G_2^{(a)}$	Favorevole	$\gamma_{G2}$	0,8
	Sfavorevole		1,5
Azioni variabili Q	Favorevole	$\gamma_{Qi}$	0,0
	Sfavorevole		1,5

# UPL

$$V_{dst,d} = G_{dst,d} + Q_{dst,d} \leq G_{stb,d}$$

$$FS_{globale} = \frac{1,1}{0,9} = 1,22$$

AZIONE	SIMBOLO	VALORE
<b>Permanente</b>		
Non favorevole <sup>1</sup>	$\gamma_{G,dst}$	1,1
Favorevole <sup>2</sup>	$\gamma_{G,stb}$	0,9
<b>Variabile</b>		
Non favorevole <sup>1</sup>	$\gamma_{Q,dst}$	1,5
<sup>1</sup> destabilizzante		
<sup>2</sup> stabilizzante		

PARAMETRI TERRENO	SIMBOLO	VALORE
Angolo resistenza taglio <sup>1</sup>	$\gamma_{\phi'}$	1,25
Coesione efficace	$\gamma_{c'}$	1,25
Resistenza non drenata	$\gamma_{cu}$	1,40
<sup>1</sup> fattore applicato a $\tan \phi'$		

UPL

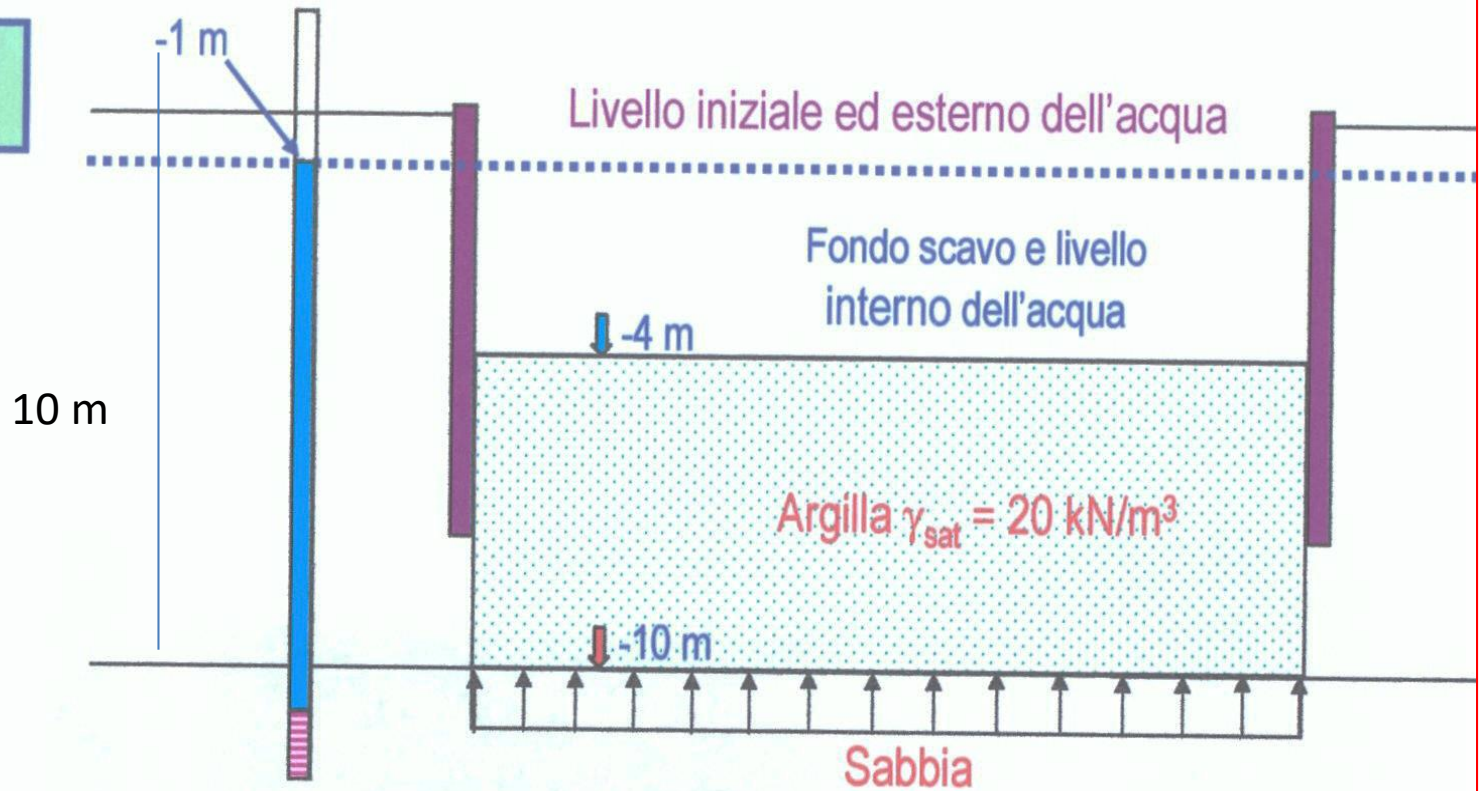

$$G_{dst,d} \leq G_{stb,d}$$

$$10 \text{ kN/mc} * (10-1)\text{m} * 1,1 < 20 \text{ kN/mc} * (10-4)\text{m} * 0,9$$

azione destabilizzante

99 < 108

azione stabilizzante

VERIFICATO

#### **Circolare : C6.2.4.2 VERIFICHE NEI CONFRONTI DEGLI STATI LIMITE ULTIMI IDRAULICI**

**Gli stati limite UPL e HYD si riferiscono a stati limite ultimi di tipo idraulico (§ 6.2.3.2 NTC). Ad esempio, gli stati limite di sollevamento per galleggiamento di strutture interrate (parcheggi sotterranei, stazioni metropolitane, ecc.) o di opere marittime devono essere trattati come stati limite di equilibrio UPL (UPL + M2).**

**Al contrario, gli stati limite di sifonamento, ai quali corrisponde l'annullamento delle tensioni efficaci e che possono essere prodotti da moti di filtrazione diretti dal basso verso l'alto, devo essere trattati come stati limite HYD. *Gli stati limite HYD sono stati trattati diversamente rispetto alle precedenti norme tecniche, semplificando il procedimento nelle situazioni più frequenti di frontiera di efflusso libera o con un carico imposto.***

#### **Circolare: C6.2.4.3 VERIFICHE NEI CONFRONTI DEGLI STATI LIMITE DI ESERCIZIO (SLE)**

Per le opere e i sistemi geotecnici, gli stati limite di esercizio si riferiscono generalmente al raggiungimento di valori critici di spostamenti e rotazioni, assoluti e/o relativi, e distorsioni che possano compromettere la funzionalità dell'opera. È quindi necessario valutare, utilizzando i valori caratteristici delle azioni e delle resistenze dei materiali, gli spostamenti e le rotazioni delle opere, nonché il loro andamento nel tempo.

### 6.2.4.3 VERIFICHE NEI CONFRONTI DEGLI STATI LIMITE DI ESERCIZIO (SLE)

Le opere e i sistemi geotecnici di cui al § 6.1.1 devono essere verificati nei confronti degli **stati limite di esercizio (SLE)**. A tale scopo, il progetto deve esplicitare le prescrizioni relative agli spostamenti compatibili (Cd) e le prestazioni attese.

*La verifica* agli stati limite di esercizio *implica l'analisi del problema di interazione terreno - struttura*, al termine della costruzione e nel tempo, secondo quanto disposto al paragrafo § 2.2.2. Il grado di approfondimento dell'analisi di interazione terreno-struttura è funzione dell'importanza dell'opera.

Per ciascun stato limite di esercizio deve essere rispettata la condizione:

$$E_d \leq C_d \quad [6.2.7]$$

dove

**Ed** è il valore di progetto dell'**effetto delle azioni** nelle combinazioni di carico per gli SLE specificate al §2.5.3 (**il cedimento da noi calcolato in funzione delle azioni di progetto**)

**Cd** è il prescritto valore limite dell'effetto delle azioni (**fornito dallo strutturista**).

*Quest'ultimo deve essere stabilito in funzione del comportamento della struttura in elevazione e di tutte le costruzioni che interagiscono con le opere geotecniche in progetto, tenendo conto della durata dei carichi applicati.*

## 6.2.5. IMPIEGO DEL METODO OSSERVAZIONALE (come NTC08)

La progettazione può fare ricorso anche al **metodo osservazionale**, *nei casi in cui a causa della particolare complessità della situazione geologica e geotecnica e dell'importanza e impegno dell'opera, dopo estese ed approfondite indagini permangano documentate ragioni di incertezza risolvibili solo in fase di esecuzione dell'opera.*

Nell'applicazione di tale metodo si deve utilizzare il seguente procedimento:

- devono essere stabiliti i limiti di accettabilità dei valori di alcune grandezze rappresentative del comportamento del complesso manufatto-terreno;
- si deve dimostrare che la soluzione prescelta è accettabile in rapporto a tali limiti;
- devono essere previste soluzioni alternative, congruenti con il progetto, e definiti i relativi oneri economici;
- deve essere istituito un adeguato sistema di monitoraggio in corso d'opera, con i relativi piani di controllo, tale da consentire tempestivamente l'adozione di una delle soluzioni alternative previste, qualora i limiti indicati siano raggiunti.



Giustificazione per l'utilizzo :  
**incertezze**  
**risolvibili solo**  
**durante la fase**  
**esecutiva**

## METODO OSSERVAZIONALE



Modalità :

1. Si devono **individuare** alcune **grandezze significative**
2. Definire i **limiti di accettabilità** di tali grandezze
3. **Accettabilità della soluzione prevista** in relazione ai limiti del punto 2
4. **Monitoraggio** in corso d'opera.

## Limiti di accettabilità

I **Limiti di accettabilità** si riferiscono ai valori di alcune grandezze rappresentative del comportamento del complesso struttura-terreno

## 6.2.6. MONITORAGGIO DEL COMPLESSO OPERA-TERRENO

Il monitoraggio del complesso opera-terreno e degli interventi consiste nella:

- installazione di un'appropriata strumentazione;
- misura di grandezze fisiche significative quali spostamenti, tensioni, forze e pressioni interstiziali - prima, durante e/o dopo la costruzione del manufatto.

**Il monitoraggio ha lo scopo di verificare la corrispondenza tra le ipotesi progettuali e i comportamenti osservati e di controllare la funzionalità dei manufatti nel tempo.**

Nell'ambito del **metodo osservazionale**, il **monitoraggio** ha lo scopo di confermare la validità della soluzione progettuale adottata o, in caso contrario, di individuare la più idonea tra le altre soluzioni previste in progetto.

**Se previsto, il *programma di monitoraggio* deve essere definito e illustrato nella *relazione geotecnica*.**

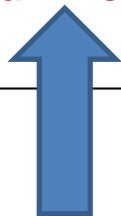

## 6.3 STABILITÀ DEI PENDII NATURALI

Le presenti norme si applicano allo studio delle condizioni di stabilità dei **pendii naturali**, anche in presenza di azioni sismiche (§ 7.11.3.5) e *al progetto, alla esecuzione e al controllo degli interventi di stabilizzazione.*



### PENDIO NATURALE

**Analisi di stabilità utilizzando metodi classici, con l'uso dei parametri caratteristici  $k$**

**ma senza adozione di approcci DA1 o DA2**

### 6.3.1. PRESCRIZIONI GENERALI

*Lo studio della stabilità dei pendii naturali richiede osservazioni e rilievi di superficie, raccolta di notizie storiche sull'evoluzione dello stato del pendio e su eventuali danni subiti dalle strutture o infrastrutture esistenti, la constatazione di movimenti eventualmente in atto e dei loro caratteri geometrici e cinematici, la raccolta dei dati sulle precipitazioni meteoriche, sui caratteri idrogeologici della zona e sui precedenti interventi di consolidamento. **Le verifiche di sicurezza, anche in relazione alle opere da eseguire, devono essere basate su dati acquisiti con specifiche indagini geotecniche.***

#### **Circolare: C6.3.1 PRESCRIZIONI GENERALI**

Nel caso della stabilità dei **pendii naturali** che siano **interessati da movimenti franosi**, potenziali o in atto, la cui scala di riferimento sia quella del singolo pendio, vale quanto nel seguito riportato.

**Nello studio delle condizioni di stabilità dei pendii naturali sono presi in considerazione almeno i seguenti fattori:** – caratteristiche geologiche; – caratteristiche morfologiche; – proprietà fisiche e meccaniche dei terreni costituenti il pendio; – regime delle pressioni interstiziali e delle pressioni dell'acqua nelle discontinuità eventualmente presenti; – peso proprio e azioni applicate sul pendio; – regime delle precipitazioni atmosferiche; – sismicità della zona. A tal fine sono presi in considerazione i seguenti fattori (aspetti principali): – le caratteristiche geologiche e gli assetti geologico-strutturali del sito; – gli assetti geomorfologici e l'evoluzione morfologica; – la sismicità dell'area e le evidenze di fenomeni di instabilità pregressi sismo-indotti; – le condizioni climatiche ed in particolare la distribuzione nel tempo degli eventi meteorici significativi; – gli assetti idrogeologici; – il regime idrico superficiale; – le caratteristiche geometriche del pendio – le caratteristiche cinematiche della frana; – il regime delle pressioni interstiziali; – le proprietà fisiche e meccaniche dei terreni e delle rocce costituenti il pendio e quelle che caratterizzano le discontinuità. **A questo fine deve essere predisposta una serie di indagini, anche distribuite nel tempo, per identificare, come verrà più dettagliatamente illustrato nel seguito, il modello geologico di riferimento e i modelli geotecnici necessari per le verifiche di sicurezza e per la progettazione degli interventi.**

La sequenza delle indagini e la scelta della relativa strumentazione di indagine e di controllo devono conseguire da osservazioni e rilievi di carattere preliminare che permettano di definire il tipo di frana, in atto o potenziale, e il suo stato attuale. A questo fine è utile acquisire innanzitutto i dati già disponibili, qualora esistano, riguardanti l'evoluzione della frana e gli eventuali effetti sui manufatti esistenti.

Le indagini e gli accertamenti devono essere rivolti dapprima all'individuazione dei caratteri geometrici e cinematici della frana, con scelte calibrate in base al tipo di fenomeno e al suo stato. Devono essere inoltre finalizzati anche alla ricostruzione litostratigrafica del versante e alla caratterizzazione geotecnica dei terreni e degli ammassi rocciosi coinvolti nel fenomeno franoso. **Tra le indagini assumono interesse preminente, per la marcata influenza che tale aspetto ha spesso sulle condizioni di stabilità, quelle finalizzate alla ricostruzione del regime delle pressioni interstiziali, da perseguire alla luce dell'inquadramento idrogeologico del sito, con strumentazione adatta a misure puntuali e all'impiego nei terreni in studio. La stabilità di un versante è infatti spesso controllata dal regime delle pressioni interstiziali e dalle sue variazioni nel tempo; tali variazioni non richiedono necessariamente la presenza di flussi di acqua significativi.**

### **6.3.2. MODELLAZIONE GEOLOGICA DEL PENDIO**

Il modello geologico di riferimento (MGR) deve rappresentare le caratteristiche geologiche, geomorfologiche, geologico-strutturali e idrogeologiche, con particolare riguardo alla genesi delle forme e dei processi, dei diversi litotipi, dell'ambiente deposizionale, del metamorfismo delle rocce, degli stili tettonici e geologico-strutturali dell'area; deve riconoscere e descrivere le criticità di natura geologica in relazione ai possibili processi di instabilità.

***(ndr.:L'aspetto geologico nella Norma si esaurisce in cinque righe. Si recupera nella Circolare )***

## **Circolare: C6.3.2 MODELLAZIONE GEOLOGICA DEL PENDIO**

**Lo studio geologico di un pendio naturale, finalizzato alla valutazione delle condizioni di stabilità, consiste nella definizione dell'assetto lito-strutturale, geomorfologico e idrogeologico del versante al fine di identificare i meccanismi e i cinematismi di rottura attuali o potenziali, nonché le possibili cause.**

Con tali riferimenti viene definito l'ambito geomorfologico significativo che corrisponde a quella porzione di territorio identificabile cartograficamente sul terreno e delimitabile anche in profondità, nella quale sussistano assetti predisponenti ad una specifica tipologia di movimento franoso ed in cui i processi morfo-evolutivi di versante/fondovalle possano interferire direttamente o indirettamente con l'area d'interesse.

L'obiettivo dello studio geologico di un versante è, pertanto, quello di costruire un modello geologico finalizzato, oltre che alla illustrazione dei predetti assetti, anche alla conoscenza delle condizioni evolutive che hanno prodotto l'attuale assetto lito- strutturale, idrogeologico e geomorfologico, con connessa analisi dettagliata dello stato e tipo di attività delle eventuali instabilità presenti. La ricostruzione dell'assetto litostratigrafico e strutturale del versante deve integrare, in una specifica modellazione, sia rilievi di superficie sia indagini specifiche del sottosuolo. L'evoluzione di un versante naturale, e di conseguenza anche la sua stabilità, può essere condizionata da situazioni geologiche locali non riportate nella cartografia geologica o non visibili in superficie, che richiedono, quindi, una caratterizzazione geologica di dettaglio. Pertanto, dovrà essere posta **particolare attenzione**:

- **alla presenza di specifici assetti che inducono condizioni di suscettibilità a movimenti franosi;**
- **alla presenza e alla giacitura di intercalazioni anche sottili di litotipi a minore resistenza;**
- **alla sovrapposizione stratigrafica o tettonica di litotipi con differenti caratteristiche litologiche, idrogeologiche e geostrutturali;**
- **al grado di alterazione degli ammassi rocciosi;**
- **all'esistenza di discontinuità ad elevata persistenza ed all'eventuale materiale di riempimento.**

*Nel caso di presenza di eventi di frana nell'area di specifico interesse, i dati scaturenti dalle attività di indagine, sia di superficie sia in profondità, dovranno condurre ad una dettagliata ricostruzione dell'evento nelle tre dimensioni attraverso specifiche planimetrie (carta della frana) e sezioni illustrative.*

**Soprattutto quando si è in presenza di eventi attivi può essere necessario integrare i dati dei rilievi con misure di spostamento superficiale o profondo del pendio e con i dati di monitoraggio più in generale, al fine di validare il modello geologico.**

### 6.3.3. MODELLAZIONE GEOTECNICA DEL PENDIO (Ndr: il geotecnico non geologo produce la stratigrafia!)

*Tenendo conto del **modello geologico ed evolutivo del versante**, devono essere programmate specifiche indagini per la caratterizzazione geotecnica dei terreni e dell'ammasso roccioso, finalizzate alla definizione del modello geotecnico sulla base del quale effettuare lo studio delle condizioni di stabilità nonché al progetto di eventuali interventi di stabilizzazione.*

Le indagini devono effettuarsi secondo i seguenti criteri:

- la superficie del pendio deve essere definita attraverso un **rilievo plano-altimetrico in scala adeguata ed esteso ad una zona sufficientemente ampia a monte e valle** del pendio stesso;
- **lo studio geotecnico deve definire la successione stratigrafica** e le caratteristiche fisico-meccaniche dei terreni e degli ammassi rocciosi, l'entità e la distribuzione delle pressioni interstiziali nel terreno e nelle discontinuità, degli eventuali spostamenti plano-altimetrici di punti in superficie e in profondità.

La scelta delle tipologie di indagine e misura, dell'ubicazione del numero di verticali da esplorare, della posizione e del numero dei campioni di terreno da prelevare e sottoporre a prove di laboratorio dipende dall'estensione dell'area, dalla disponibilità di informazioni provenienti da precedenti indagini e dalla complessità delle condizioni idrogeologiche e stratigrafiche del sito in esame.

**Il numero minimo di verticali di indagine e misura deve essere tale da permettere una descrizione accurata della successione stratigrafica dei terreni interessati da cinematismi di collasso effettivi e potenziali e, in caso di pendii in frana, deve consentire di accertare forma e posizione della superficie o delle superfici di scorrimento esistenti e definire i caratteri cinematici della frana.**

La profondità e l'estensione delle indagini devono essere fissate in relazione alle caratteristiche geometriche del pendio, ai risultati dei rilievi di superficie, nonché alla più probabile posizione della eventuale superficie di scorrimento.

Tutti gli elementi raccolti devono permettere la definizione di un **modello geotecnico di sottosuolo** (vedi § 6.2.2) che tenga conto della **complessità geologica**, della **situazione stratigrafica** e **geotecnica**, della presenza di discontinuità e dell'evidenza di movimenti pregressi e al quale fare riferimento per le verifiche di stabilità e per il progetto degli eventuali interventi di stabilizzazione.

## Esempio di complessità geologica, geomeccanica e strutturale

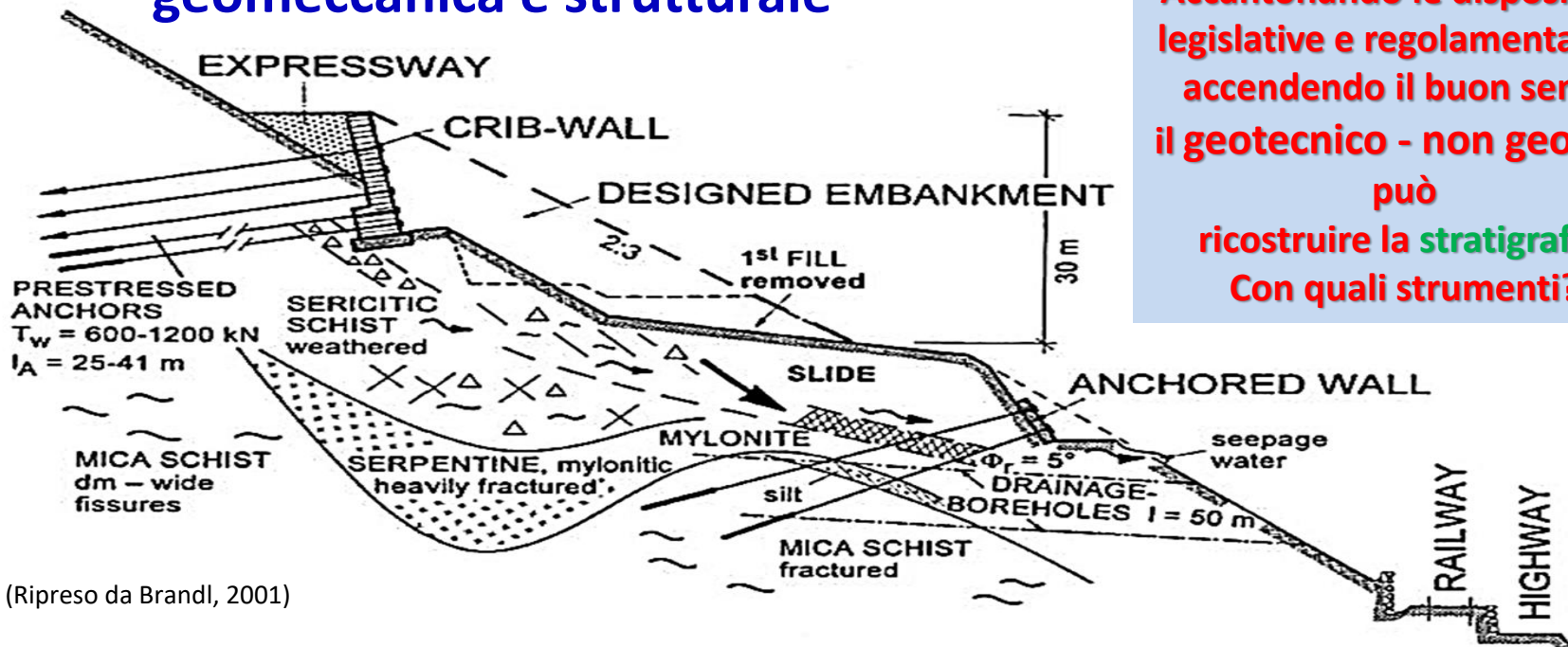

Accantonando le disposizioni legislative e regolamentari ed accendendo il buon senso, il geotecnico - non geologo può ricostruire la stratigrafia? Con quali strumenti?

(Ripreso da Brandl, 2001)



### **Circolare: C6.3.3 MODELLAZIONE GEOTECNICA DEL PENDIO**

**Tenendo conto del modello geologico di riferimento, lo studio geotecnico di un pendio è finalizzato all'identificazione del suo modello geotecnico ed implica:**

- la definizione dei caratteri geometrici e cinematici dell'eventuale corpo di frana che possa interferire con opere esistenti o in progetto;
- l'acquisizione dei dati necessari alle analisi, quali le caratteristiche meccaniche e idrauliche dei terreni o delle rocce presenti;

- la valutazione del comportamento delle discontinuità e del regime delle pressioni interstiziali. Ricostruito il modello geotecnico del pendio, lo studio geotecnico si completa con la valutazione delle condizioni di stabilità attuali e future, in relazione alla realizzazione di nuovi manufatti e in base anche alle possibili evoluzioni delle condizioni climatiche e ambientali, con il dimensionamento degli eventuali interventi di stabilizzazione e la programmazione del piano di monitoraggio. Nel caso di pendii costituiti da terreni, le verticali di indagine devono essere preferibilmente allineate lungo una o più sezioni longitudinali del pendio ed essere opportunamente spaziate per ottenere informazioni sufficienti lungo tutta l'estensione del pendio e nell'ambito delle profondità significative per il fenomeno in atto o potenziale. Per i pendii in frana attiva, le indagini devono definire la posizione e la forma della superficie di scorrimento. A tal fine si deve provvedere alla misura degli spostamenti in superficie e in profondità. Queste misure devono permettere la determinazione dell'entità degli spostamenti e del loro andamento nel tempo, da porre eventualmente in relazione al regime delle pressioni interstiziali e a quello delle precipitazioni atmosferiche. Gli spostamenti in profondità devono essere riferiti a quelli misurati in superficie, avendo cura, ad esempio, di eseguire il rilievo topografico della testa degli inclinometri ogni volta che si effettuino le corrispondenti misure.

La caratterizzazione geotecnica del pendio richiede la determinazione sperimentale delle proprietà meccaniche e idrauliche dei terreni attraverso prove in situ e in laboratorio. In presenza di terreni a grana fina, le prove di laboratorio sono soprattutto necessarie per la determinazione dei parametri di resistenza. **La definizione del modello geotecnico può essere utilmente orientata a seconda che si sia in presenza di una frana o di un pendio naturale del quale occorra valutarne la stabilità. Nel primo caso, il riconoscimento della superficie di scorrimento fornisce indicazioni essenziali per l'ubicazione dei piezometri. Inoltre, poiché il fenomeno in atto comporta il valore unitario del coefficiente di sicurezza, tramite delle analisi a ritroso è possibile calibrare i valori dei parametri di resistenza del terreno compreso nella fascia di scorrimento. Nel secondo caso,** invece, questa calibrazione non è possibile, essendo incognito il coefficiente di sicurezza, e **la scelta dei valori dei parametri di resistenza non può che scaturire dall'interpretazione dei risultati delle prove di laboratorio e di quelle in situ.** Il regime idrico, superficiale e profondo, gioca un ruolo molto importante sulla stabilità di un pendio perché la sua conoscenza permette di definire le condizioni idrauliche al contorno nell'identificazione della rete idrodinamica. Il regime delle pressioni interstiziali nel sottosuolo deve essere ricostruito con adeguata approssimazione mediante misure puntuali effettuate con piezometri, da posizionare tenendo conto che una distribuzione disomogenea della permeabilità può influenzare apprezzabilmente la rete idrodinamica con notevoli riflessi sulla distribuzione delle pressioni interstiziali e quindi sulle condizioni di stabilità del pendio. A questo fine, è in genere appropriato l'impiego di piezometri a circuito aperto tipo Casagrande, purché si tenga opportunamente conto della loro prontezza, utili anche per la valutazione in situ delle caratteristiche di permeabilità dei terreni.

Piezometri a circuito chiuso, con registrazione automatica delle misure, possono essere impiegati in situazioni di particolare importanza e complessità, che richiedano un monitoraggio protratto a lungo nel tempo. I piezometri devono essere installati in posizioni opportunamente scelte in relazione alle caratteristiche geometriche e stratigrafiche del pendio e alla posizione presunta della superficie di scorrimento, potenziale o effettiva. Per rilevare le variazioni del regime delle pressioni interstiziali nel tempo è necessario effettuare il rilievo per un periodo di tempo di durata significativa. La ricostruzione del regime idrico nelle zone di sottosuolo non saturo implica in genere misure tensiometriche. Alcuni tipi di frane, quali le colate di fango indotte da fenomeni meteorologici intensi o persistenti in terreni non saturi, con attivazione pressoché immediata ed effetti talvolta catastrofici devono essere studiati con riferimento a specifici ed appropriati modelli interpretativi. Nei pendii in roccia si devono effettuare rilievi della struttura dell'ammasso roccioso con individuazione delle principali discontinuità, definite da posizione, giacitura e persistenza. Si deve procedere, poi, alla caratterizzazione meccanica della resistenza a taglio delle discontinuità, che è influenzata dalla rugosità della superficie, dalla resistenza a compressione della roccia in prossimità della superficie stessa, dalla presenza di materiale di riempimento, e così via.

#### 6.3.4. VERIFICHE DI SICUREZZA

*Le verifiche di sicurezza devono essere effettuate con metodi che tengano conto del tipo di frana e dei possibili cinematismi, considerando forma e posizione della eventuale superficie di scorrimento, le proprietà meccaniche dei terreni e degli ammassi rocciosi e il regime delle pressioni interstiziali.*

**Nel caso di pendii in frana le verifiche di sicurezza devono essere eseguite lungo le superfici di scorrimento che meglio approssimano quella/e riconosciuta/e con le indagini.**

**Negli altri casi, la verifica di sicurezza deve essere eseguita lungo superfici di scorrimento cinematicamente possibili, in numero sufficiente per ricercare la superficie critica alla quale corrisponde il grado di sicurezza più basso.**

*Quando sussistano condizioni tali da non consentire una agevole valutazione delle pressioni interstiziali, le verifiche di sicurezza devono essere eseguite assumendo le condizioni più sfavorevoli che ragionevolmente si possono prevedere.*

**La valutazione del coefficiente di sicurezza dei pendii naturali, espresso dal rapporto tra la resistenza al taglio disponibile e la tensione di taglio agente lungo la superficie di scorrimento, deve essere eseguita impiegando sia i **parametri geotecnici**, congruenti con i caratteri del cinematismo atteso o accertato, sia le **azioni**, presi con il loro valore caratteristico.**

Il livello di sicurezza è espresso, in generale, come rapporto tra resistenza al taglio disponibile, **presa con il suo valore caratteristico** e sforzo di taglio mobilitato lungo la superficie di scorrimento effettiva o potenziale.

$$F_s = \tau_s / \tau_m$$

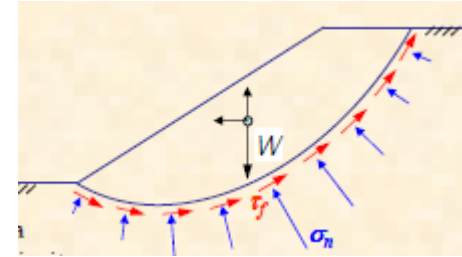

$\tau_s$  resistenza al taglio disponibile

$\tau_m$  sforzo di taglio mobilitato lungo la superficie di scorrimento (effettiva o potenziale) sotto l'azione dei carichi

L'adeguatezza del margine di sicurezza **ritenuto accettabile dal progettista deve comunque essere giustificata** sulla base del livello di conoscenze raggiunto, dell'affidabilità dei dati disponibili e del modello di calcolo adottato in relazione alla complessità geologica e geotecnica, ***nonché sulla base delle conseguenze di un'eventuale frana.***

Le **NTC18** suggeriscono solo l'**uso dei parametri caratteristici** per i pendii naturali.

Poiché il volume interessato da una frana è notevole, secondo le Istruzioni del CSLP, ***i valori caratteristici sono prossimi ai valori medi.***

### **Circolare: C6.3.4 VERIFICHE DI SICUREZZA**

Le verifiche di sicurezza si eseguono utilizzando i valori caratteristici dei parametri di resistenza congruenti con lo stato e l'evoluzione del cinematismo della frana, facendo riferimento, nelle situazioni più frequenti, ai valori dei parametri di resistenza di post-picco o, nel caso di possibile riattivazione di frane preesistenti, ai valori residui.

**Il coefficiente di sicurezza è definito dal rapporto tra la resistenza unitaria al taglio disponibile lungo la superficie di scorrimento (esistente o potenziale) e lo sforzo di taglio mobilitato lungo di essa.** Il suo valore minimo deve essere scelto e motivato dal progettista in relazione al livello di affidabilità dei dati acquisiti, alla validità del modello di calcolo utilizzato, nonché al livello di protezione che si vuole garantire e che è funzione delle conseguenze di un eventuale fenomeno franoso. **È necessario inoltre adottare valori cautelativi delle pressioni interstiziali nelle verifiche di sicurezza.** Le verifiche devono essere eseguite anche per le combinazioni sismiche previste dalle NTC, secondo quanto disposto nel § 7.11 delle NTC stesse.

### 6.3.5. INTERVENTI DI STABILIZZAZIONE

Il progetto degli interventi di stabilizzazione deve comprendere la descrizione completa dell'intervento, **l'influenza delle modalità costruttive sulle condizioni di stabilità**, il piano di monitoraggio e un significativo piano di gestione e controllo nel tempo della funzionalità e dell'efficacia dei provvedimenti adottati.

**In ogni caso devono essere definiti l'entità del miglioramento delle condizioni di sicurezza del pendio e i criteri per verificarne il raggiungimento.**

La scelta delle più idonee tipologie degli interventi di stabilizzazione deve tener conto delle cause promotrici della frana, del meccanismo di collasso ipotizzato o in atto, dei suoi caratteri cinematici e del regime delle pressioni interstiziali nel sottosuolo. Il progetto degli interventi deve essere basato su specifici modelli geotecnici di sottosuolo.

**L'adeguatezza del margine di sicurezza raggiunto per effetto degli interventi di stabilizzazione deve essere giustificato dal progettista.**<sup>67</sup>

### **Circolare: C6.3.5 INTERVENTI DI STABILIZZAZIONE**

Nel dimensionamento degli interventi di stabilizzazione **devono essere valutate le condizioni di stabilità iniziali, prima dell'esecuzione dell'intervento, e quelle finali, ad intervento eseguito, in modo da valutare l'incremento del margine di sicurezza rispetto al cinematismo di collasso critico potenziale o effettivo.** In dipendenza della tipologia di intervento deve essere valutata l'evoluzione temporale dell'incremento del coefficiente di sicurezza nel tempo, per garantire il raggiungimento di condizioni di stabilità adeguate in tempi compatibili con i requisiti di progetto. **In ogni caso, le condizioni di stabilità devono essere verificate non solo lungo il cinematismo di collasso critico originario, ma anche lungo possibili cinematismi alternativi che possano innescarsi a seguito della realizzazione dell'intervento di stabilizzazione.**

**Se un pendio è interessato da una nuova costruzione, il progettista deve verificare la stabilità del pendio prima della realizzazione dell'opera, quantificandone il coefficiente di sicurezza nelle condizioni più critiche. Se in queste condizioni il valore del coefficiente di sicurezza è giudicato adeguato alla nuova costruzione si procede alle verifiche dell'opera, valutandone anche la stabilità globale secondo quanto prescritto nel §6.8.2.**

**Il progettista deve poi rianalizzare la stabilità del pendio tenendo conto della presenza della nuova costruzione e controllando che il valore del coefficiente di sicurezza non risulti inferiore al valore ottenuto con l'analisi effettuata prima della costruzione dell'opera.** In caso contrario, è necessario predisporre interventi di stabilizzazione del pendio per riportarne il margine di sicurezza finale almeno pari a quello precedente la realizzazione della nuova opera.

*Nel caso di frane di ampie dimensioni, per le quali non sempre è possibile giungere alla stabilizzazione, gli interventi possono essere progettati con il fine di rallentare l'evoluzione dei fenomeni in atto. In tal caso, l'efficacia di un intervento sul pendio deve essere valutata in termini di riduzione della pericolosità. Poiché l'obiettivo finale è la mitigazione del rischio per la vita umana e per le proprietà, in alcuni casi possono essere concepiti interventi di protezione (reti paramassi, vasche di accumulo, ecc.), che non incidono sulla pericolosità dell'evento franoso ma sulla protezione di persone e cose.*



### 6.3.6. CONTROLLI E MONITORAGGIO

**Il monitoraggio di un pendio o di una frana** interessa le diverse fasi che vanno dallo studio al progetto, alla realizzazione e gestione delle opere di stabilizzazione e al controllo della loro funzionalità e durabilità. Esso è riferito principalmente agli spostamenti di punti significativi del pendio, in superficie e/o in profondità, al controllo di eventuali manufatti presenti e alla misura delle pressioni interstiziali, da effettuare con periodicità e durata tali da consentire di definirne le variazioni periodiche e stagionali.

**Il controllo dell'efficacia degli interventi di stabilizzazione deve comprendere la definizione delle soglie di attenzione e di allarme e dei provvedimenti da assumere in caso del relativo superamento.**

**(Ndr: Per i valori del Fattore di sicurezza da raggiungere con il versante consolidato non vi è una specifica richiesta normativa (6.3 – Stabilità dei pendii naturali; 6.9 Miglioramento e rinforzo dei terreni e delle rocce). Se si inseriscono paratie o muri di sostegno per il consolidamento, si applicano le relative modalità per la verifica di stabilità globale ( $FS = \gamma R$ )).**

## **Circolare: C6.3.6 CONTROLLI E MONITORAGGIO**

Il piano dei controlli e di monitoraggio dei pendii è parte integrante del piano di indagini ed è uno strumento essenziale per validare le ipotesi sulla sicurezza del pendio e l'efficacia degli interventi di stabilizzazione. In situazioni particolari, il monitoraggio continuo del pendio è funzionale alla gestione della sicurezza dei manufatti presenti e rappresenta un metodo per la mitigazione del rischio rispetto ai fenomeni di instabilità per frana. Il primo obiettivo del monitoraggio è quello di fornire un quadro di riferimento del comportamento del pendio prima di attuare un intervento di stabilizzazione. Si dovranno a questo fine installare dispositivi che permettano di misurare l'evoluzione di grandezze fisiche significative quali spostamenti, superficiali e profondi, e pressioni interstiziali. Le misure dovranno essere messe in relazione con i dati di natura meteorologica resi disponibili da stazioni di osservazione presenti nella zona, ovvero installate appositamente. Quando possibile, il monitoraggio del pendio si avvale delle informazioni sullo stato di deformazione e/o fessurazione di manufatti presenti. In tal caso è necessario conoscere l'organizzazione strutturale del manufatto con particolare riferimento alla tipologia e profondità delle fondazioni.

Quando possibile, il monitoraggio del pendio si avvale delle informazioni sullo stato di deformazione e/o fessurazione di manufatti presenti. In tal caso è necessario conoscere l'organizzazione strutturale del manufatto con particolare riferimento alla tipologia e profondità delle fondazioni.

Il controllo del pendio nel corso del tempo ed a seguito di un intervento di stabilizzazione si esegue attraverso il monitoraggio delle grandezze fisiche significative ai fini della mitigazione del rischio di instabilità o di danneggiamento dei manufatti e dei beni esistenti.

Tipiche grandezze fisiche da monitorare sono:

- ***parametri ambientali (piogge, temperatura, neve);***
- ***accelerazioni sismiche al suolo;***
- ***pressioni interstiziali e suzioni (nei terreni insaturi)***
- ***spostamenti assoluti di punti sulla superficie e in profondità***
- ***spostamenti relativi tra punti interni ad un eventuale corpo di frana***
- ***deformazioni di elementi strutturali.***

Il sistema di controllo da mettere in opera dovrà essere progettato in relazione alla pericolosità del fenomeno e al rischio ad essa connesso. Il rischio deve poi essere differenziato tra rischio per le cose e rischio per la vita umana. Quest'ultimo è anche funzione della velocità di sviluppo dell'evento franoso. Pertanto, nei casi di fenomeni di crollo potenziale, per limitare il rischio per la vita umana il monitoraggio dovrà essere continuo. La tipologia dei fenomeni franosi attesi condiziona la frequenza e le modalità di misura. Tenuto conto della particolarità dell'ambiente fisico in cui si deve svolgere il monitoraggio, la disposizione della strumentazione ed il numero dei sensori dovranno essere scelti in base a principi di ridondanza ed affidabilità del sistema complessivo.

**SINTESI DEGLI ELEMENTI BASILARI**

**Sondaggi con campionamento**



**Prove di laboratorio**



# Modello Geologico di Riferimento

Rilevamento geologico e geomorfologico

**Modellazione sismica**

**Modello geotecnico**

**Indagini geofisiche**

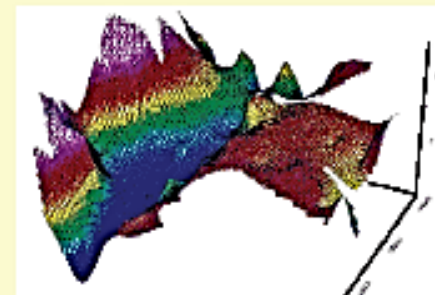

**Valutazione dei parametri costitutivi**

$D_{50}, U_r, \gamma, e_0, OCR, K_0, \nu, E, \phi', c', k, c_v, \dots, G_0, D, \gamma$

**Prove in posto**

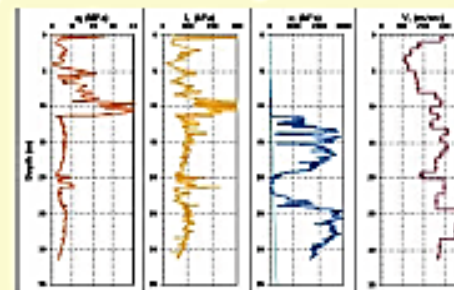

**Verifiche della sicurezza e delle prestazioni**

**Metodi analitici**

**Metodi numerici**

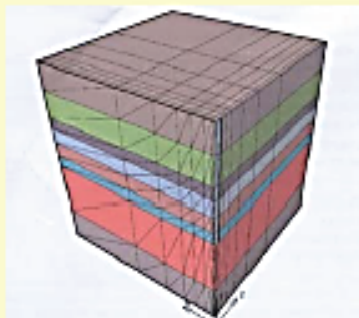
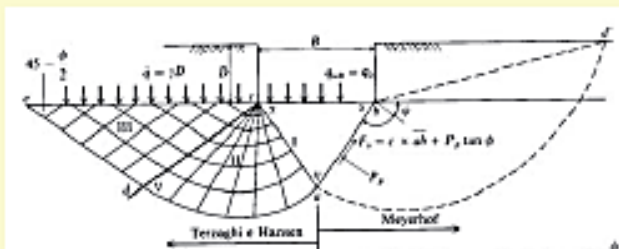

**Metodo Osservazionale e/o Monitoraggio**

## 6.4. OPERE DI FONDAZIONE

### 6.4.1. CRITERI GENERALI DI PROGETTO

Le scelte progettuali per le opere di fondazione devono essere effettuate contestualmente e congruentemente con quelle delle strutture in elevazione.

Nel caso di opere situate su pendii o in prossimità di pendii naturali o artificiali deve essere verificata anche la stabilità globale del pendio in assenza e in presenza dell'opera e di eventuali scavi, riporti o interventi di altra natura, necessari alla sua realizzazione.

**Devono essere valutati gli effetti della costruzione dell'opera su manufatti attigui e sull'ambiente circostante.**

Nel caso di fondazioni su pali, le indagini devono essere dirette anche ad accertare la fattibilità e l'idoneità del tipo di palo in relazione alle caratteristiche dei terreni e al regime delle pressioni interstiziali.

## Circolare: C6.4 OPERE DI FONDAZIONE

Le fondazioni sono distinte in fondazioni superficiali, o dirette (ad es.: plinti, travi, platee), e fondazioni profonde (ad es.: pali, pozzi, cassoni).

### C6.4.1 CRITERI GENERALI DI PROGETTO

La progettazione delle opere di fondazione deve essere svolta contestualmente a quella delle strutture in elevazione, tenendo conto delle condizioni geotecniche e delle prestazioni richieste alla costruzione nel suo complesso. Il progetto delle fondazioni prevede le sequenze progettuali evidenziate nel §6.2 che vanno dalla **scelta del sistema di fondazione, alla pianificazione delle indagini e delle prove per la caratterizzazione meccanica dei terreni compresi nel volume significativo, definito nel §6.2.2 delle NTC, alle analisi e al dimensionamento geotecnico delle opere, nonché alle analisi eseguite per la verifica delle condizioni di sicurezza e per la valutazione delle prestazioni nelle condizioni d'esercizio del sistema costruzione-terreno.**

*In relazione alle diverse fasi sopracitate occorre almeno considerare:*

#### a) Terreni di fondazione:

- **Profondità del volume significativo** Nel caso di fondazioni superficiali la **profondità da raggiungere con le indagini** può essere dell'ordine di  $b \div 2b$ , dove  $b$  è la lunghezza del lato minore del rettangolo che meglio approssima la forma in pianta del manufatto. Nel caso di fondazioni su pali, la profondità, considerata dall'estremità inferiore dei pali, può essere dell'ordine di  $0.5b \div b$ . Profondità maggiori dovranno essere indagate in presenza di terreni molto compressibili o di cavità o per costruzioni molto sensibili ai cedimenti assoluti e differenziali
- **Stratigrafia, e grandezze fisiche e meccaniche dei terreni nel volume significativo.**

**b) Opere in progetto:** - dimensioni dell'opera;

- caratteristiche della struttura in elevazione, con particolare riferimento ai possibili cedimenti differenziali;
- sequenza cronologica con la quale vengono costruite le varie parti dell'opera (**fasi costruttive**);
- distribuzione, intensità o variazione nel tempo dei carichi trasmessi in fondazione, distinguendo i carichi permanenti dai sovraccarichi, e questi, a loro volta, in statici e dinamici.

**c) Fattori ambientali:**

- caratteri morfologici del sito;
- deflusso delle acque superficiali;
- presenza o caratteristiche di altri manufatti (edifici, canali, acquedotti, strade, muri di sostegno, gallerie, ponti, ecc.) esistenti nelle vicinanze o dei quali è prevista la costruzione.

Qualora non si adotti un'unica tipologia di fondazione per tutto il manufatto, si deve tenere conto dei diversi comportamenti dei tipi di fondazione adottati, in particolare per quanto concerne i cedimenti. Nel caso di opere in alveo e a mare, o in bacini naturali e artificiali caratterizzati dalla presenza di correnti e/o moto ondoso, è necessario considerare la configurazione e la possibile evoluzione del fondo oltre ai fenomeni erosivi localizzati in dipendenza del regime delle acque e delle caratteristiche dei terreni e del manufatto. Particolare attenzione deve essere posta nel progetto di opere contigue ad altre costruzioni. In questi casi è necessaria la valutazione degli effetti indotti dalla nuova opera sulle costruzioni preesistenti, in tutte le fasi della sua realizzazione. Nel caso in cui siano previsti scavi per impostare le nuove fondazioni si dovrà porre ulteriore attenzione alla scelta e al dimensionamento degli scavi e delle opere di sostegno, per limitare gli spostamenti del terreno circostante.

La progettazione di manufatti in pendii in frana, per i quali non è possibile una diversa localizzazione, o la verifica di manufatti esistenti, richiede la valutazione delle azioni trasmesse dai terreni in movimento al manufatto e alla sua fondazione. A tal fine è necessario definire le caratteristiche geometriche e cinematiche dei dissesti in conformità a quanto indicato nel § 6.3 delle NTC. Il dimensionamento geotecnico delle fondazioni deve essere effettuato con riferimento ai modelli geotecnici del volume significativo definiti per i diversi stati limite considerati. Per tutti i sistemi di fondazione, l'applicazione del metodo degli stati limite richiede necessariamente sia le verifiche agli stati limite ultimi sia le verifiche agli stati limite di esercizio.

Gli stati limite ultimi delle fondazioni si riferiscono allo sviluppo di meccanismi di collasso determinati dalla mobilitazione della resistenza del terreno interagente con le fondazioni (**GEO**) e al raggiungimento della resistenza degli elementi che compongono la fondazione stessa (**STR**).

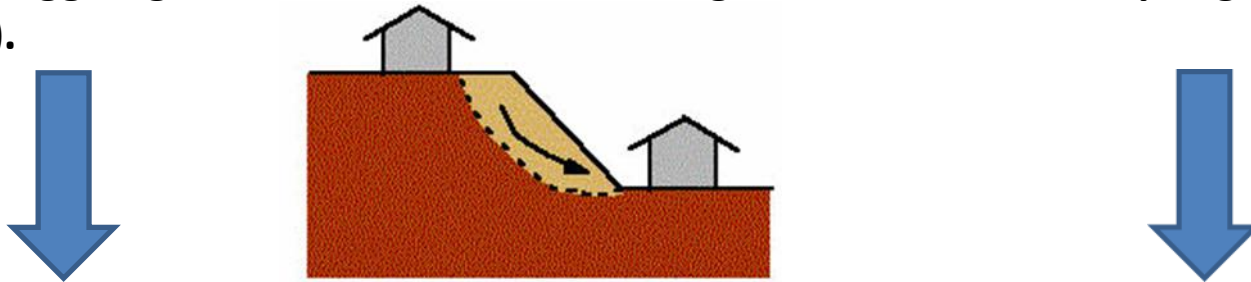

Per le verifiche agli stati limite ultimi delle fondazioni, nelle presenti Norme, è considerato il solo Approccio 2 richiamato nel § C6.2.4 della presente Circolare.



## 6.4.2. FONDAZIONI SUPERFICIALI

La profondità del piano di posa della fondazione deve essere scelta e giustificata in relazione alle caratteristiche e alle prestazioni della struttura in elevazione, alle caratteristiche del sottosuolo e alle condizioni ambientali.

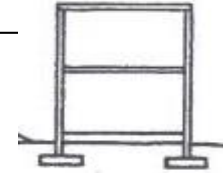

Il piano di fondazione deve essere situato sotto la coltre di terreno vegetale nonché sotto lo strato interessato dal gelo e da significative variazioni stagionali del contenuto d'acqua.

In situazioni nelle quali sono possibili fenomeni di erosione o di scalzamento da parte di acque di scorrimento superficiale, le fondazioni devono essere poste a profondità tale da non risentire di questi fenomeni o devono essere adeguatamente difese.

**In presenza di azioni sismiche**, oltre a quanto previsto nel presente paragrafo, le fondazioni superficiali devono rispettare i criteri di verifica di cui al successivo § 7.11.5.3.1.

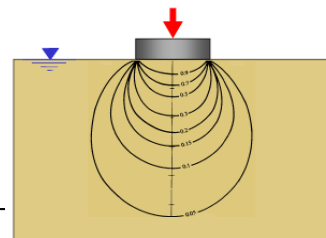

### 6.4.2.1 VERIFICHE AGLI STATI LIMITE ULTIMI (SLU)

*Nelle verifiche di sicurezza devono essere presi in considerazione tutti i meccanismi di stato limite ultimo*

sia a breve che a lungo termine

Gli stati limite ultimi delle fondazioni superficiali si riferiscono allo sviluppo di **meccanismi di collasso** determinati dalla mobilitazione della resistenza del terreno e al raggiungimento della resistenza degli elementi strutturali che compongono la fondazione stessa.

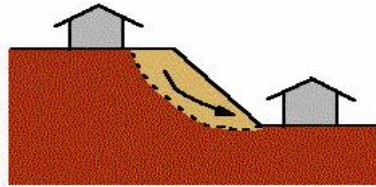

Nel caso di **fondazioni posizionate su o in prossimità di pendii naturali o artificiali** deve essere effettuata la verifica anche con riferimento alle **condizioni di stabilità globale del pendio, includendo nelle verifiche le azioni trasmesse dalle fondazioni.** (A2+M2+R2)

(Ndr: quindi opere ingegneristiche lungo, in prossimità o sotto un pendio  **DA1-C2**)).

Le verifiche devono essere effettuate **almeno** nei confronti dei seguenti stati limite, accertando che la condizione [6.2.1] sia soddisfatta per ogni stato limite considerato:

**-SLU di tipo geotecnico (GEO)**

- collasso per carico limite dell'insieme fondazione-terreno\*
- collasso per scorrimento sul piano di posa\*
- **stabilità globale (fondazione su pendio)\*\*** → (A2+M2+R2)

solo  
(A1+M1+R3)

(NEW)  
Non si  
sceglie  
tra DA1  
e DA2

**-SLU di tipo strutturale (STR) DA2 (A1+M1+R3)** con  $\gamma R3 = 1$

raggiungimento della resistenza negli elementi strutturali

\* Le verifiche devono essere effettuate applicando

l' **Approccio 2: Combinazione Unica (A1+M1+R3) (STRU-GEO)**

tenendo conto dei valori dei **coefficienti parziali** riportati nelle Tab. 6.2.I, 6.2.II (per azioni e parametri) e 6.4.I (per le resistenze globali R3).

\*\* La **verifica di stabilità globale** deve essere effettuata **obbligatoriamente** secondo l' **Approccio**

**1 - Combinazione 2 (A2+M2+R2)**

tenendo conto dei **coefficienti parziali** riportati nelle Tabelle 6.2.I e 6.2.II per le **azioni** e i **parametri geotecnici** e nella Tabella 6.8.I per le resistenze globali [ $\gamma R2 = 1.1$ ].

Nelle verifiche effettuate con l'Approccio 2 che siano finalizzate al dimensionamento strutturale(STR), il **coefficiente  $\gamma_R$  non deve essere portato in conto  $R3 = R1=1$** .

Tab. 6.4.I - Coefficienti parziali  $\gamma_R$  per le verifiche agli stati limite ultimi di fondazioni superficiali

NTC08

NTC18

Verifica	Coefficiente parziale
	(R3)
Capacità portante	$\gamma_R = 2,3$
Scorrimento	$\gamma_R = 1,1$

Tabella 6.4.I - Coefficienti parziali  $\gamma_R$  per le verifiche agli stati limite ultimi di fondazioni superficiali.

VERIFICA	COEFFICIENTE PARZIALE (R1)	COEFFICIENTE PARZIALE (R2)	COEFFICIENTE PARZIALE (R3)
Capacità portante	$\gamma_R = 1,0$	$\gamma_R = 1,8$	$\gamma_R = 2,3$
Scorrimento	$\gamma_R = 1,0$	$\gamma_R = 1,1$	$\gamma_R = 1,1$

## FONDAZIONI SUPERFICIALI

Per carico limite e scorrimento

New  $\longrightarrow$  **DA2**  $\longleftarrow$   
(A1+M1+R3)

### 6.4.2.2. VERIFICHE AGLI STATI LIMITE DI ESERCIZIO (SLE)

Si devono calcolare i valori degli **spostamenti** e delle **distorsioni** per verificarne la compatibilità con i requisiti prestazionali della struttura in elevazione (§§ 2.2.2 e 2.6.2 NTC), nel rispetto della condizione (6.2.7), calcolando i valori degli spostamenti e delle distorsioni nelle combinazioni di carico per gli SLE specificate al §2.5.3, tenendo conto anche dell'effetto della durata delle azioni.

Analogamente, forma, dimensioni e rigidezza della struttura di fondazione devono essere stabilite nel rispetto dei summenzionati requisiti prestazionali, tenendo presente che le **verifiche agli stati limite di esercizio (SLE)** possono risultare più restrittive di quelle **agli stati limite ultimi (SLU)**.

$$C_d \leq E_d$$

## **Circolare: C6.4.2 FONDAZIONI SUPERFICIALI**

### ***Criteria di progetto***

È opportuno che i piani di posa di tutte le fondazioni di uno stesso manufatto siano posti alla stessa quota. Ove ciò non sia possibile, le fondazioni adiacenti, appartenenti o non ad un unico manufatto, dovranno essere verificate tenendo conto della reciproca influenza e della configurazione dei piani di posa. Le fondazioni situate nell'alveo o nelle golene di corsi d'acqua possono essere soggette allo scalzamento e devono perciò essere adeguatamente difese e approfondite. Analoga precauzione deve essere presa nel caso delle opere marittime. Per le verifiche sotto azioni sismiche, oltre a quanto previsto nel presente paragrafo, le fondazioni superficiali devono rispettare i criteri di verifica di cui al §7.11.5.3.1 Nel progetto si deve tenere conto della presenza di sottoservizi e dell'influenza di questi sul comportamento del manufatto. Nel caso di reti idriche e fognarie occorre particolare attenzione ai possibili effetti derivanti da immissioni o perdite di liquidi nel sottosuolo.

#### **C6.4.2.1 VERIFICHE AGLI STATI LIMITE ULTIMI (SLU)**

Gli stati limite ultimi per sviluppo di meccanismi di collasso determinati dal raggiungimento della resistenza del terreno interagente con le fondazioni (**GEO**) riguardano il collasso per carico limite nei terreni di fondazione e per scorrimento sul piano di posa.

**In tali verifiche, tutte le azioni su un elemento di fondazione possono essere ricondotte a una forza risultante applicata al piano di posa.**

**NOTA:** Nella condizione di collasso per raggiungimento del carico limite della fondazione, l'azione di progetto è la componente della risultante delle forze in direzione normale al piano di posa. La resistenza di progetto è il valore della forza normale al piano di posa cui corrisponde il raggiungimento del carico limite del complesso terreno-fondazione.

La resistenza di progetto a carico limite è funzione delle caratteristiche di resistenza del

terreno di fondazione, di fattori geometrici (profondità del piano di posa, dimensioni della fondazione, inclinazione del piano di posa e della superficie limite, ecc.), delle condizioni di drenaggio (condizioni non drenate o condizioni drenate), della presenza della falda idrica, di caratteristiche dell'azione di progetto (inclinazione e eccentricità), del meccanismo di raggiungimento della condizione ultima (rottura generale, punzonamento) e così via. Nello stato limite di collasso per scorrimento, l'azione di progetto è data dalla componente della risultante delle forze in direzione parallela al piano di scorrimento della fondazione, mentre la resistenza di progetto è il valore della forza parallela allo stesso piano cui corrisponde lo scorrimento della fondazione. Per fondazioni massicce (pozzi, blocchi di ancoraggio, ecc.) a diretto contatto con le pareti di scavo, eventualmente sostenute da paratie o palancolate, nella verifica allo scorrimento si può tenere conto della resistenza al taglio mobilitata lungo le pareti parallele all'azione di progetto, oltre che della spinta attiva e della resistenza passiva parallele alla stessa azione.

### **VERIFICHE AGLI STATI LIMITE ULTIMI GEOTECNICI**

**Nelle verifiche agli stati limite ultimi di tipo geotecnico (GEO) per la stabilità globale l'analisi deve essere condotta con la Combinazione (A2+M2+R2) dell'approccio DA1, tenendo conto dei coefficienti parziali, riportati nelle tabelle 6.2.I e 6.2.II, dei gruppi A2 per le azioni di progetto derivanti dalle analisi strutturali ed M2 per i parametri di resistenza del terreno; la resistenza globale del sistema deve essere ridotta tramite i coefficienti  $\gamma_R$  del gruppo R2 riportati nella tabella §6.8.I ( $\gamma_{R2} = 1,1$ ). Per le verifiche agli stati limite ultimi di tipo geotecnico (GEO) per carico limite e per scorrimento si deve fare riferimento all'approccio 2. L'analisi deve essere condotta con la Combinazione (A1+M1+R3), nella quale i coefficienti parziali sui parametri di resistenza del terreno (M1) sono **unitari**, i coefficienti parziali sulle **azioni (A1)** sono indicati dalla tabella 6.2.I e la **resistenza globale del sistema è ridotta tramite i coefficienti  $\gamma_R$  del gruppo R3 riportati in tab. 6.4.I.****

## VERIFICHE AGLI STATI LIMITE ULTIMI STRUTTURALI

Nelle verifiche agli stati limite ultimi finalizzate al dimensionamento strutturale (**STR**), si considerano gli stati limite ultimi per raggiungimento della resistenza negli elementi di fondazione. Si deve fare riferimento all'approccio DA2 con la Combinazione (**A1+M1+R3**), assumendo  $\gamma_R = 1$ .

### C6.4.2.2 VERIFICHE AGLI STATI LIMITE DI ESERCIZIO (SLE)

La scelta e il dimensionamento del sistema di fondazione deve scaturire anche dalla verifica, che gli spostamenti del terreno, assoluti e differenziali, immediati e differiti nel tempo, siano compatibili con la costruzione in progetto.

(Ndr: come si configura questo passaggio con la tempistica geotecnica prima enunciata, che mette al primo posto la scelta del tipo di fondazione prima delle indagini?)

**Nel caso in cui la nuova costruzione possa influire sul comportamento statico e/o sulla funzionalità di manufatti adiacenti, la verifica suesposta deve essere estesa a questi ultimi.**

A questi fini, devono essere impiegati metodi e modelli di comprovata validità per la valutazione del campo di spostamenti del terreno indotti dalla costruzione in progetto. Conseguentemente, il modello geotecnico di sottosuolo deve comprendere la caratterizzazione della rigidità dei terreni, valutata in corrispondenza delle deformazioni attese, e, nei terreni a grana fina, anche delle caratteristiche di compressibilità e permeabilità. Nelle analisi, devono essere impiegati i valori caratteristici delle proprietà meccaniche e pertanto i relativi coefficienti parziali di sicurezza devono sempre essere assunti unitari.

# Verifiche geotecniche NTC 2018

## Esempio di calcolo per fondazione superficiale

<b>Sollecitazione verticale e baricentrica</b>	
Carico permanente <i>sfavorevole</i>	<b>G1</b> = 2500 kN
Carico variabile <i>sfavorevole</i>	<b>Qk1</b> = 300 kN
Fondazione superficiale : plinto quadrato	B = 2,5 m
profondità piano di posa	D = 1,5 m
Sabbia mediamente addensata	
peso di volume	$\gamma = 19$ kN/mc
<b>angolo d'attrito caratteristico</b>	<b><math>\phi' k = 34^\circ</math></b>

### Condizioni statiche



**Approccio 2**

**(DA2-1)**

**GEO-STR (A1+M1+R3).**



$$Q_{lim} = (c' \cdot N_c \cdot b_c \cdot s_c \cdot i_c + q \cdot N_q \cdot b_q \cdot s_q \cdot i_q + 0,5 \cdot \gamma \cdot B' \cdot N_\gamma \cdot b_\gamma \cdot s_\gamma \cdot i_\gamma) \cdot A'$$

$A'$  = area fondazione

Fattori di capacità portante:

$$N_\gamma = 2 \cdot (N_q - 1) \tan \varphi$$

$$N_q = e^{\pi \tan \varphi} \tan^2(45^\circ + \varphi / 2)$$

$$N_c = (N_q - 1) \cdot \cot g\varphi'$$

Fattori di forma:

$$s_q = 1 + (B'/L') \cdot \sin \varphi'$$

$$s_\gamma = 1 - 0,3 \cdot (B'/L')$$

$$s_c = \frac{(s_q \cdot N_q - 1)}{(N_q - 1)}$$

Fattori di capacità portante per  $\phi_k = 34^\circ$ :

$$N_\gamma = 2 \cdot (N_q - 1) \tan \varphi = 38,30$$

$$N_q = e^{\pi \tan \varphi} \tan^2(45^\circ + \varphi / 2) = 29,39$$

$$N_c = (N_q - 1) \cdot \cot g\varphi' = 42,10$$

Inclinazione della base della fondazione

$$b_q = b_\gamma = (1 - \alpha \cdot \tan \varphi')^2$$

$$b_c = b_q - \frac{(1 - b_q)}{N_c} \cdot \tan \varphi'$$

Fattori di inclinazione del carico:

$$i_q = [1 - H / (V + A' \cdot c' \cdot \cot \varphi')]^m$$

$$i_\gamma = [1 - H / (V + A' \cdot c' \cdot \cot \varphi')]^{m+1}$$

$$i_c = i_q - (1 - i_q) / N_c \cdot \tan \varphi'$$

$$m = \frac{[2 + (B'/L')]}{[1 + (B'/L')]} \cdot H \text{ in direzioni di } B$$

Fattori di forma:

$$s_q = 1 + (B'/L') \cdot \tan \varphi' = 1,56$$

$$s_\gamma = 1 - 0,3 \cdot (B'/L') = 0,70$$

$$s_c = \frac{(s_q \cdot N_q - 1)}{(N_q - 1)} = 1,58$$

$$R_K = (c' \cdot N_c \cdot b_c \cdot s_c \cdot i_c + q \cdot N_q \cdot b_q \cdot s_q \cdot i_q + 0,5 \cdot \gamma \cdot B' \cdot N_\gamma \cdot b_\gamma \cdot s_\gamma \cdot i_\gamma) \cdot A'$$

PARAMETRO	Grandezza alla quale applicare il coefficiente parziale	Coefficiente parziale $\gamma_M$	(M1) STR	(M2) GEO
Tangente dell'angolo di resistenza taglio	$\tan\phi_k$	$\gamma_\phi$	1,0	1,25
Coesione efficace	$c'_k$	$\gamma_{c'}$	1,0	1,25
Resistenza non drenata	$c_{uk}$	$\gamma_{cu}$	1,0	1,4
Peso dell'unità di volume	$\gamma_k$	$\gamma_\gamma$	1,0	1,0

Il calcolo della resistenza di progetto del terreno viene eseguito per  $\phi_k = 34^\circ$ :

$$R_K = (\gamma \cdot D \cdot N_q \cdot s_q + 0,5 \cdot \gamma \cdot B' \cdot N_\gamma \cdot s_\gamma) \cdot A' = 12.150 \text{ kN}$$

Il calcolo del valore di progetto dell'azione viene eseguito con la relazione:

(  $E_d = \text{Azione o Domanda}$  )

$$E_d = (G \cdot \gamma_{g1} + Q \cdot \gamma_q) = (2.500\text{kN} \cdot 1,3 + 300\text{kN} \cdot 1,5) = 3.700\text{kN}$$

VERIFICA	Coeff. parziale (R3)
Capacità portante	$\gamma_R = 2,3$

Tab. 6.2.I – Coefficienti parziali per le azioni o per l'effetto delle azioni

	Effetto	Coefficiente Parziale $\gamma_F$ (o $\gamma_E$ )	EQU	(A1)	(A2)
Carichi permanenti $G_1$	Favorevole	$\gamma_{G1}$	0,9	1,0	1,0
	Sfavorevole		1,1	1,3	1,0
Carichi permanenti $G_2^{(1)}$	Favorevole	$\gamma_{G1}$	0,8	0,8	0,8
	Sfavorevole		1,5	1,5	1,3
Azioni variabili Q	Favorevole	$\gamma_Q$	0,0	0,0	0,0
	Sfavorevole		1,5	1,5	1,3

<sup>(1)</sup> Per i carichi permanenti  $G_2$  si applica quanto indicato alla Tabella 2.6.I. Per la spinta delle terre si fa riferimento ai coefficienti  $\gamma_s$ .

$$E_d = 3.700\text{kN} \leq R_k / \gamma_R = 12.150\text{kN} / 2.3 = 5.283\text{kN}$$

**$R_d = R_k / \gamma_R$**  ( $R_d = \text{Resistenza di progetto o Risposta}$ )

**$E_d \leq R_d$**

ossia  **$3.700\text{kN} \leq 5.283\text{kN}$**

**Verifica soddisfatta**

## VERIFICA A SCORRIMENTO

### Approccio 2 Unica combinazione A1+M1+R3 (STR e GEO)

**terreno coesivo** (condizioni non drenate):  $H < A' \alpha c_u$

**terreno coesivo** (condizioni drenate):  $H < A' \alpha' c' + V \tan \delta$  di norma  $c' = 0$

$\alpha, \alpha'$  = coefficienti di adesione ( $\alpha = 0,5 \div 0,66$   $\alpha' \approx 0$ )

**terreno granulare**:  $H < V \tan \delta$  ( $c' = 0$ )

**calcestruzzo gettato in opera**:  $\delta = \varphi'_{cv}$  (angolo resistenza al taglio a volume costante)

**calcestruzzo prefabbricato**:  $\delta = (2/3) \varphi'_{cv}$

**GRANULARI**:  $\varphi'_{cv.k} = 30-35^\circ$  (post picco)  $\delta = \varphi'_{cv}$  (angolo resistenza al taglio a vol.cost.)

**COESIVI**:  $\varphi'_{cv.k} = \text{funz. indice di plasticità (IP)}$   $\delta = (2/3) \varphi'_{cv}$

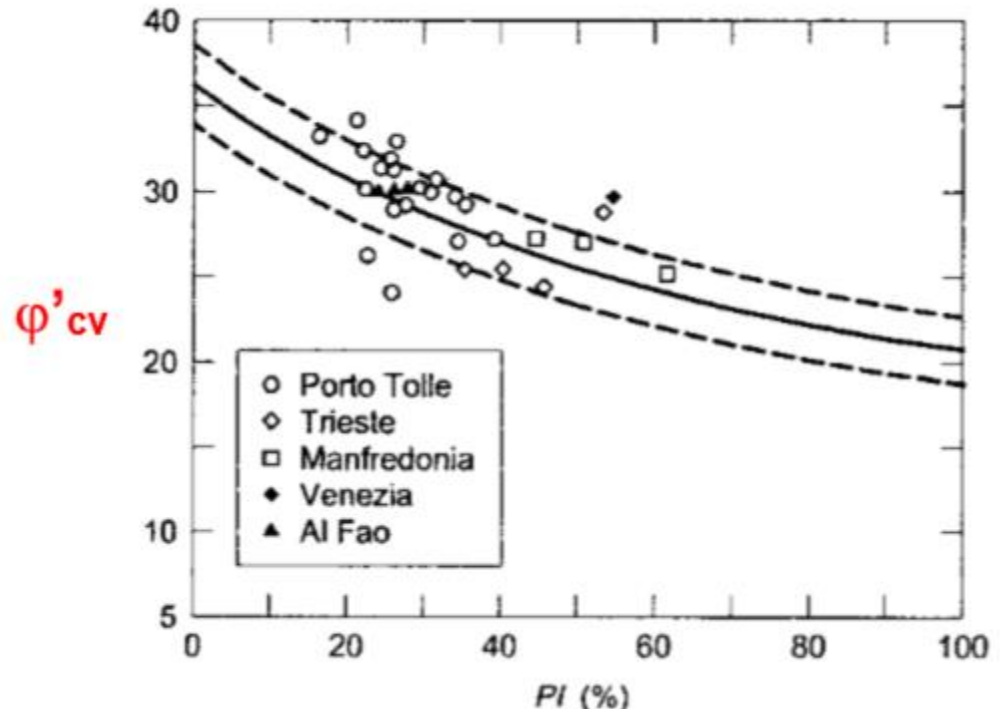

# Memo :

## Stati Limite di Esercizio (SLE)

Le verifiche relative alle deformazioni (cedimenti) e agli spostamenti si effettuano adoperando i valori caratteristici dei parametri  $f_k$ . Pertanto, si assegnano valori unitari ai coefficienti delle azioni (A) e dei parametri di resistenza (M).

$G_1 + G_2 + P + \psi_{11} \times Q_{k1} + \psi_{22} \times Q_{k2} + \psi_{23} \times Q_{k3} + \dots$  *Combinazione frequente*

$G_1 + G_2 + P + \psi_{21} \times Q_{k1} + \psi_{22} \times Q_{k2} + \psi_{23} \times Q_{k3} + \dots$  *Combinazione quasi permanente*

$$f_k = f_d$$

Deve essere verificato che

$$E_d \leq C_d$$

**cedimento da noi calcolato**  $\leq$  **valore soglia dello strutturista**

$E_d$  = valore di progetto dell'azione o degli effetti dell'azione

$C_d$  = valore limite dell'effetto delle azioni ( spostamenti e deformazioni che possano compromettere la funzionalità di una struttura)

### 6.4.3. FONDAZIONI SU PALI

Il **progetto** di una fondazione su pali **deve comprendere la scelta del tipo di palo** e delle relative tecnologie e modalità di esecuzione, il **dimensionamento** dei pali e delle relative strutture di collegamento, **tenendo conto degli effetti di gruppo tanto nelle verifiche SLU quanto nelle verifiche SLE.**

Le indagini geotecniche, oltre a soddisfare i requisiti riportati al § 6.2.2, devono essere dirette anche ad accertare l'effettiva realizzabilità e l'idoneità del tipo di palo in relazione alle caratteristiche dei terreni e del regime delle pressioni interstiziali.

In generale, le verifiche dovrebbero essere condotte a partire dai risultati di analisi di interazione tra il terreno e la fondazione costituita dai pali e dalla struttura di collegamento (***fondazione mista a platea su pali***) che portino alla determinazione dell'aliquota dell'azione di progetto trasferita al terreno direttamente dalla struttura di collegamento e di quella trasmessa dai pali. Nei casi in cui l'interazione sia considerata non significativa o, comunque, si ometta la relativa analisi, le verifiche SLU e SLE, condotte con riferimento ai soli pali, dovranno soddisfare quanto riportato ai §§ 6.4.3.1 e 6.4.3.2.

Nei casi in cui si consideri significativa tale interazione e si svolga la relativa analisi, le verifiche SLU e SLE, condotte con riferimento alla fondazione mista, dovranno soddisfare quanto riportato ai §§ 6.4.3.3 e 6.4.3.4.

In ogni caso, in aggiunta a quanto riportato ai §§ 6.2.4.1.1 e 6.2.4.1.2, **fra le azioni permanenti deve essere incluso il peso proprio del palo e l'effetto dell'attrito negativo**, quest'ultimo valutato con i coefficienti  $\gamma_M$  del caso **M1** (ndr; = 1) della Tab. 6.2.II. In presenza di azioni sismiche, oltre a quanto previsto nel presente paragrafo, le fondazioni su pali devono rispettare i criteri di verifica di cui al successivo § 7.11.5.3.2.

### 6.4.3.1 VERIFICHE AGLI STATI LIMITE ULTIMI (SLU)

Nelle verifiche di sicurezza devono essere presi in considerazione

**tutti i meccanismi di stato limite ultimo, sia a breve sia a lungo termine.**

Gli stati limite ultimi delle fondazioni su pali si riferiscono allo sviluppo di meccanismi di collasso determinati dalla mobilitazione della resistenza del terreno e al raggiungimento della resistenza degli elementi strutturali che compongono la fondazione stessa.

**Nel caso di fondazioni posizionate vicino o su pendii deve essere effettuata la verifica con riferimento alle condizioni di stabilità globale del pendio, includendo le azioni trasmesse dalle fondazioni.**

**•Le verifiche delle fondazioni su pali devono essere effettuate con riferimento almeno ai seguenti stati limite**, accertando che la condizione [6.2.1] sia soddisfatta per ogni stato limite considerato :

#### **SLU di tipo geotecnico (GEO)**

- collasso per carico limite della palificata nei riguardi dei carichi assiali;
- collasso per carico limite della palificata nei riguardi dei carichi trasversali;
- collasso per carico limite di sfilamento nei riguardi dei carichi assiali di trazione;

**(A1+M1+R3)**

**stabilità globale (A2+M2+R2) [con  $\gamma R2 = 1.1$ ]**

#### **SLU di tipo strutturale (STR) (A1+M1+R3)**

- raggiungimento della resistenza dei pali;
- raggiungimento della resistenza della struttura di collegamento dei pali.



La verifica di stabilità globale (**pali in pendio**) deve essere effettuata secondo **Approccio 1 - Combinazione 2: (A2+M2+R2)** [con  $\gamma_{R2} = 1.1$ ] tenendo conto dei coefficienti parziali riportati nelle Tabelle 6.2.I e 6.2.II per le azioni e i parametri geotecnici, e nella Tabella 6.8.I per le resistenze globali.



Tab. 6.8.I - Coefficienti parziali per le verifiche di sicurezza di opere di materiali sciolti e di frotti di scavo

Coefficiente	R2
$\gamma_R$	1.1

Le rimanenti verifiche devono essere effettuate secondo l'**Approccio 2**, tenendo conto dei valori dei coefficienti parziali riportati nelle Tab. 6.2.I, 6.2.II e 6.4.II, e 6.4.VI

**Approccio 2: (A1+M1+R3) (STR – GEO) SOLO DA2**

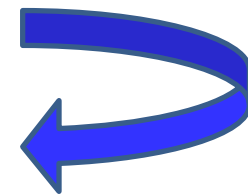

Nelle verifiche nei confronti di SLU di tipo **strutturale(STR)** il coefficiente  $\gamma_R$  non deve essere portato in conto.



### 6.4.3.1.1 Resistenze di pali soggetti a carichi assiali **NTC18**

*Il valore di progetto  $R_d$  della resistenza si ottiene a partire dal valore caratteristico  $R_k$  applicando i coefficienti parziali  $\gamma_R$  della Tab. 6.4.II. (solo  $\gamma_{R3}$ )*

$$R_d = R_k / \gamma_R = R_k / \gamma_{R3}$$

Tab. 6.4.II – Coefficienti parziali  $\gamma_R$  da applicare alle resistenze caratteristiche a carico verticale dei pali

Resistenza	Simbolo	Pali infissi	Pali trivellati	Pali ad elica continua
	$\gamma_R$	(R3)	(R3)	(R3)
Base	$\gamma_b$	1,15	1,35	1,3
Laterale in compressione	$\gamma_s$	1,15	1,15	1,15
Totale (*)	$\gamma$	1,15	1,30	1,25
Laterale in trazione	$\gamma_{st}$	1,25	1,25	1,25

**NEW**

(\*) da applicare alle resistenze caratteristiche dedotte dai risultati di prove di carico di progetto.

# Tab 6.4.II delle ex NTC 08 corretta da NTC18

## 6.4.3.1.1 Resistenze di pali soggetti a carichi assiali

*Il valore di progetto  $R_d$  della resistenza si ottiene a partire dal valore caratteristico  $R_k$  applicando i coefficienti parziali  $\gamma_R$  della Tab. 6.4.II.*

$$R_d = R_k / \gamma_r = R_k / R(1,2,3)$$

### CALCOLO DELLA RESISTENZA CARATTERISTICA DEL PALO $R_k$

Tabella 6.4.II – Coefficienti parziali  $\gamma_R$  da applicare alle resistenze caratteristiche.

Resistenza	Simbolo	Pali infissi			Pali trivellati			Pali ad elica continua		
		(R1)	(R2)	(R3)	(R1)	(R2)	(R3)	(R1)	(R2)	(R3)
Base	$\gamma_b$	1,0	1,45	1,15	1,0	1,7	1,35	1,0	1,6	1,3
Laterale in compressione	$\gamma_s$	1,0	1,45	1,15	1,0	1,45	1,15	1,0	1,45	1,15
Totale (*)	$\gamma_t$	1,0	1,45	1,15	1,0	1,6	1,30	1,0	1,55	1,25
Laterale in trazione	$\gamma_{st}$	1,0	1,5	1,25	1,0	1,6	1,25	1,0	1,6	1,25

(\*) da applicare alle resistenze caratteristiche dedotte dai risultati di prove di carico di progetto.

Tab. 6.4.II – Coefficienti parziali  $\gamma_R$  da applicare alle resistenze caratteristiche a carico verticale dei pali

Resistenza	Simbolo	Pali infissi	Pali trivellati	Pali ad elica continua
	$\gamma_R$	(R3)	(R3)	(R3)
Base	$\gamma_b$	1,15	1,35	1,3
Laterale in compressione	$\gamma_s$	1,15	1,15	1,15
Totale (*)	$\gamma$	1,15	1,30	1,25
Laterale in trazione	$\gamma_{st}$	1,25	1,25	1,25

**NTC18**

(\*) da applicare alle resistenze caratteristiche dedotte dai risultati di prove di carico di progetto.

**La resistenza caratteristica Rk del palo singolo può essere dedotta da:**

- a) *risultati di prove di carico statico di progetto su pali pilota (§ 6.4.3.7.1).;*
- b) *metodi di calcolo analitici, dove Rk è calcolata a partire dai valori caratteristici dei parametri geotecnici, oppure con l'impiego di relazioni empiriche che utilizzino direttamente i risultati di prove in sito (prove penetrometriche, pressiometriche, ecc.);*
- c) *risultati di prove dinamiche di progetto, ad alto livello di deformazione, eseguite su pali pilota (§ 6.4.3.7.1).*

**Rc = resistenza a compressione**

**Rt = resistenza a trazione**



**a) Resistenza da prove di carico**

$$R_{c,K} = \min \left\{ \frac{(R_{c,m})_{media}}{\xi_1}; \frac{(R_{c,m})_{min}}{\xi_2} \right\}$$

$$R_{t,K} = \min \left\{ \frac{(R_{t,m})_{media}}{\xi_1}; \frac{(R_{t,m})_{min}}{\xi_2} \right\}$$

Tab. 6.4.III

n = numero di prove di carico	1	2	3	4	>5
ξ <sub>1</sub>	1.40	1.30	1.20	1.10	1.00
ξ <sub>2</sub>	1.40	1.20	1.05	1.00	1.00

## b) Metodi di calcolo analitici

Con riferimento alle procedure analitiche che prevedano l'utilizzo dei parametri geotecnici o dei risultati di prove in sito, il valore caratteristico della resistenza  $R_{c,k}$  (o  $R_{t,k}$ ) e dato dal minore dei valori ottenuti applicando al valore medio e al valore minimo delle alle resistenze calcolate  $R_{c,cal}$  ( $R_{t,cal}$ ) i fattori di correlazione  $\xi$  riportati nella Tab. 6.4.IV, in funzione del numero  $n$  di verticali di indagine:

$$\text{Resistenza caratteristica } R_{c,K} = \min \left\{ \frac{(R_{c,cal})_{media}}{\xi_3}; \frac{(R_{c,cal})_{min}}{\xi_4} \right\} \quad [6.4.3]$$

$$R_{t,K} = \min \left\{ \frac{(R_{t,cal})_{media}}{\xi_3}; \frac{(R_{t,cal})_{min}}{\xi_4} \right\} \quad [6.4.4]$$

**Rn** Resistenza nominale da metodi analitici

**Rk** Resistenza caratteristica da  $Rn/\xi$

**Rd** Resistenza di progetto da  $Rk/\gamma R3$

**Facendo riferimento alla stessa tipologia di indagine, la verticale è valida se si è indagato il volume significativo.**

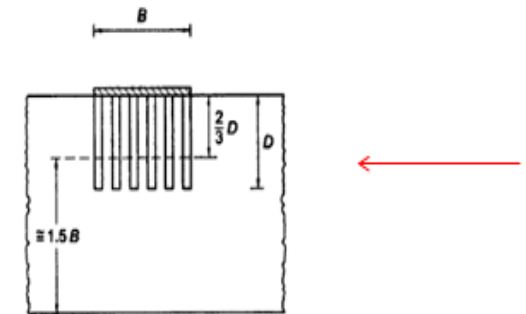

FATTORI DI CORRELAZIONE  $\xi$

n = numero di verticali indagate	1	2	3	4	5	7	≥10
$\xi_3$	1.70	1.65	1.60	1.55	1.50	1.45	1.40
$\xi_4$	1.70	1.55	1.48	1.42	1.34	1.28	1.21

Tab. 6.4.IV

Fatta salva la necessità di **almeno una verticale** di indagine per ciascun sistema di **fondazione**, ai fini del conteggio delle verticali di indagine per la scelta dei coefficienti  $\xi$  in Tab. 6.4.IV **si devono prendere solo le verticali che si possono riferire ad un contesto geotecnico omogeneo e lungo le quali, la singola indagine** (sondaggio con prelievo di campioni indisturbati, prove penetrometriche, ecc.) **sia stata spinta ad una profondità superiore alla lunghezza dei pali, in grado di consentire una completa identificazione del modello geotecnico di sottosuolo.**

**c) Risultati di prove dinamiche di progetto°.** Se il valore caratteristico della resistenza  $R_{c,k}$  è dedotto dal valore  $R_{c,m}$  ottenuto elaborando i risultati di una o più prove dinamiche di progetto ad alto livello di deformazione, il valore caratteristico della resistenza a compressione è pari al minore dei valori ottenuti applicando al valore medio e al valore minimo delle resistenze misurate i fattori di correlazione  $\xi$  riportati nella Tab. 6.4.V, in funzione del numero  $n$  di prove dinamiche eseguite su pali pilota:

$$R_{c,k} = \text{Min} \left\{ \frac{(R_{c,m})_{\text{media}}}{\xi_5}, \frac{(R_{c,m})_{\text{min}}}{\xi_6} \right\} \quad [6.4.5]$$

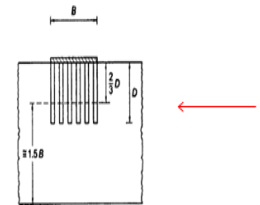

**Tabella 6.4.V - Fattori di correlazione  $\xi$  per la determinazione della resistenza caratteristica a partire dai risultati di prove dinamiche su pali pilota.**

Numero di prove di carico	$\geq 2$	$\geq 5$	$\geq 10$	$\geq 15$	$\geq 20$
$\xi_5$	1,60	1,50	1,45	1,42	1,40
$\xi_6$	1,50	1,35	1,30	1,25	1,25

°Prove dinamiche: Pile Echo Test e Low Strain Test, Ammettenza meccanica

### 6.4.3.1.1 Resistenza a carico assiale di una palificata

Per una palificata, la verifica della condizione [6.2.1] dovrà essere fatta in base alla resistenza caratteristica che risulta dalla somma delle resistenze caratteristiche dei pali che la costituiscono. Sarà comunque necessario valutare possibili riduzioni della resistenza disponibile per effetto di gruppo, tenendo conto della tipologia dei pali, della natura dei terreni interessati e della configurazione geometrica della palificata.

### 6.4.3.1.2 Resistenze di pali soggetti a carichi trasversali

Per la determinazione del valore di progetto  $R_{tr,d}$  della resistenza di pali soggetti a carichi trasversali valgono le indicazioni del § 6.4.3.1.1, applicando il coefficiente parziale  $\gamma_T$  della Tab. 6.4.VI.

Tab. 6.4.VI - Coefficiente parziale  $\gamma_T$  per le verifiche agli stati limite ultimi di pali soggetti a carichi trasversali

Coefficiente parziale (R3)
$\gamma_T = 1,3$

**SOLO APPROCCIO 2**  
**(A1+M1+R3)**

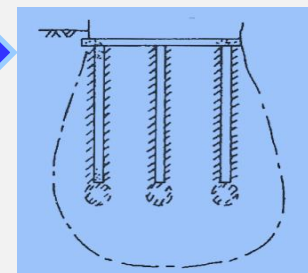

Nel caso in cui la resistenza caratteristica  $R_{tr,k}$  sia valutata a partire dalla resistenza  $R_{tr,m}$  misurata nel corso di una o più prove di carico statico su pali pilota, è necessario che la prova sia eseguita riproducendo la retta di azione delle azioni di progetto.

Nel caso in cui la resistenza caratteristica sia valutata con metodi di calcolo analitici, i coefficienti riportati nella Tab. 6.4.IV devono essere scelti assumendo come verticali indagate solo quelle che consentano una completa identificazione del modello geotecnico di sottosuolo nell'ambito delle profondità interessate dal meccanismo di rottura.

### 6.4.3.2 VERIFICHE AGLI STATI LIMITE DI ESERCIZIO (SLE)

Devono essere presi in considerazione almeno i seguenti stati limite di esercizio, quando pertinenti:

- **eccessivi cedimenti o sollevamenti**;
- **eccessivi spostamenti trasversali**.

Specificamente, si devono *calcolare* i valori degli spostamenti e delle distorsioni *nelle combinazioni caratteristiche previste per gli stati limite di esercizio al § 2.5.3*, per verificarne la compatibilità con i requisiti prestazionali della struttura in elevazione, come prescritto dalla condizione [6.2.7].

La geometria della fondazione (numero, lunghezza, diametro e interasse dei pali) deve essere stabilita nel rispetto dei summenzionati requisiti prestazionali, tenendo opportunamente conto degli effetti di interazione tra i pali e considerando i diversi meccanismi di mobilitazione della resistenza laterale rispetto alla resistenza alla base, soprattutto in presenza di pali di grande diametro.

**ESEMPIO DI CALCOLO DI UN PALO:  
dati di progetto**

**Carico assiale: Carico permanente sfavorevole**       $G = 300 \text{ kN}$   
**Carico accidentale sfavorevole**       $Q = 150 \text{ kN}$

**Palo trivellato**      **diametro**       $D = 0,50 \text{ m}$   
**lunghezza**       $D = 16,0 \text{ m}$   
**peso immerso**       $W' = 44 \text{ kN}$

**Stratigrafia del terreno (n. 1 sondaggio):**      *Falda a p.c*

**0,0m – 10,0m**      **limo sabbioso sciolto**  
**Peso di volume saturo**       $\gamma_s = 18 \text{ kN/mc}$   
**Coesione**       $c' = 0$   
**Angolo d'attrito**       $\phi_k' = 26^\circ$   
**10,0m – 30,0m**      **sabbia mediamente addensata**  
**Peso di volume saturo**       $\gamma_s = 20 \text{ kN/mc}$   
**Coesione**       $c' = 0$   
**Angolo d'attrito**       $\phi_k' = 35^\circ$

$$W' = 3.14 \times 0.25^2 \text{m} \times 16\text{m} \times (24 - 10) \text{kN/mc}$$

$$W' = 43.96 \text{ kN}$$

24 kN/mc = peso di volume calcestruzzo

10 kN/mc = peso di volume acqua



Portata limite del palo  $\longrightarrow Q_{lim} = Q_p + \sum Q_{li}$

Portata limite di punta

$$Q_p = A_p \cdot N_q \cdot \sigma'_v = 1372 \text{ kN}$$

$A_p = 0,196 \text{ mq}$                       area di punta del palo  
 $N_q = 50$                                       coeff. di capacità portante per  $\phi = 35^\circ$   
 $\sigma'_v = 140 \text{ kPa}$                               pressione verticale *efficace* alla punta del palo

$$\sigma'_v = (18 - 10) \text{ kPa} \times 10\text{m} + (20 - 10) \text{ kPa} \times 6 \text{ m} = 140 \text{ kPa}$$

Portata limite laterale

$$Q_l = A_l \times \sum L'_i \times q_{li} \qquad q_{li} = k_i \times \tan \delta_i \times \sigma'_{vi}$$

$A_l = 1,57 \text{ ml}$                       circonferenza del palo  
 $L'_i =$                                       Lunghezza del palo nello strato considerato  
 $\sigma'_v =$                                       pressione verticale *efficace* nella mezzera di  $L'_i$

Strato	$A_l$ m	$L_i$ m	K	$\tan \delta$	$\sigma'_v$ kPa	$Q_l$ kN
1	1,57	9,0	0,56	0,30	44	104
2	1,57	5,0	0,42	0,43	105	149
					$\Sigma Q_l =$	253

$K = 1 - \sin \phi$  (coeff. di spinta a riposo)

$\delta = 2/3 \phi$

**Calcolo resistenza nominale**  $R_{c \text{ punta}} = 1372 \text{ kN}$   $R_{c \text{ laterale}} = 253 \text{ kN}$

**Portata caratteristica del palo**

$$R_{c,k,punta} = \frac{Q_p}{1,7} = \frac{1372 \text{ kN}}{1,7} = 807 \text{ kN}$$

$$R_{c,k,laterale} = \frac{Q_l}{1,7} = \frac{253 \text{ kN}}{1,7} = 149 \text{ kN}$$

**Portata di progetto del palo**

$$R_d = \frac{R_k}{\gamma_r} = 728 \text{ kN}$$

Resistenza	VALORE kN	Simbolo $\gamma_r$	Pali trivellati	Rd
Punta	807	$\gamma_b$	<b>1,35</b>	598
Laterale in compressione)	149	$\gamma_s$	<b>1,15</b>	130
				728

$$E_d = (W' \cdot \gamma_g + G \cdot \gamma_g + Q \cdot \gamma_q) = (44 \cdot 1,3 + 300 \cdot 1,3 + 150 \cdot 1,5) \text{ kN} = 672 \text{ kN}$$

$$E_d = 672 \text{ kN}$$

$$R_d = 728 \text{ kN}$$

$$E_d \leq R_d$$

**Verifica soddisfatta**

### 6.4.3.3 Verifiche agli stati limite ultimi (SLU) delle fondazioni miste

Gli stati limite ultimi delle fondazioni miste si riferiscono allo sviluppo di meccanismi di collasso determinati dalla mobilitazione della resistenza del terreno e al raggiungimento della resistenza degli elementi strutturali che compongono la fondazione stessa.

**Nel caso di fondazioni posizionate su o in prossimità di pendii naturali o artificiali deve essere effettuata la verifica con riferimento alle condizioni di stabilità globale del pendio includendo nelle verifiche le azioni trasmesse dalle fondazioni.**

Le verifiche delle fondazioni miste devono essere effettuate con riferimento almeno ai seguenti stati limite, accertando che la condizione [6.2.1] sia soddisfatta per ogni stato limite considerato:

▪ **SLU di tipo geotecnico (GEO)**

- collasso per carico limite della fondazione mista nei riguardi dei carichi assiali
- collasso per carico limite della fondazione mista per i carichi trasversali;
- **stabilità globale**; **Combinazione 2 (A2+M2+R2)** dell'**Approccio 1**

(A1+M1+R3)

▪ **SLU di tipo strutturale (STR)**

- raggiungimento della resistenza dei pali;
- raggiungimento della resistenza della struttura di collegamento dei pali.

(A1+M1+R3)

La verifica di stabilità globale deve essere effettuata, analogamente a quanto previsto al § 6.8, secondo la **Combinazione 2 (A2+M2+R2)** dell'**Approccio 1** tenendo conto dei coefficienti parziali riportati nelle Tabelle 6.2.I e 6.2.II per le azioni e i parametri geotecnici, e nella Tab. 6.8.I per le resistenze globali.

Nel caso in cui il soddisfacimento della condizione [6.2.1] sia **garantito dalla sola struttura di collegamento** posta a contatto con il terreno (ndr., **platea**) secondo quanto indicato al § 6.4.2.1, **ai pali può essere assegnata la sola funzione di riduzione e regolazione degli spostamenti**. In questo caso il dimensionamento dei pali deve garantire il soddisfacimento delle verifiche nei confronti degli stati limite ultimi (SLU) di tipo strutturale per tutti gli elementi della fondazione (struttura di collegamento e pali) e delle verifiche SLE secondo quanto riportato al paragrafo successivo.

**Limitatamente alle azioni verticali, il soddisfacimento della condizione [6.2.1] può essere garantito portando in conto anche il contributo dei pali**. In questo caso, la **verifica** deve essere svolta anche **per stati limite ultimi di tipo GEO della fondazione mista**, sia a breve sia a lungo termine, ottenendo **la resistenza di progetto  $R_d$  dalla somma delle resistenze caratteristiche dei pali, determinate come al § 6.4.3.1, e della struttura di collegamento, dividendo la resistenza totale per il coefficiente parziale di capacità portante ( $R_3$ ) riportato nella Tab. 6.4.I (§ 6.4.2.1)**.

### Resistenza di progetto fondazione mista

### Approccio 2 (A1+M1+R3)

$$R_d = \frac{\text{somma resistenze caratteristiche piastra + pali}}{\text{coefficiente parziale } R_3 \text{ per fond. sup.}} (= 2,3)$$

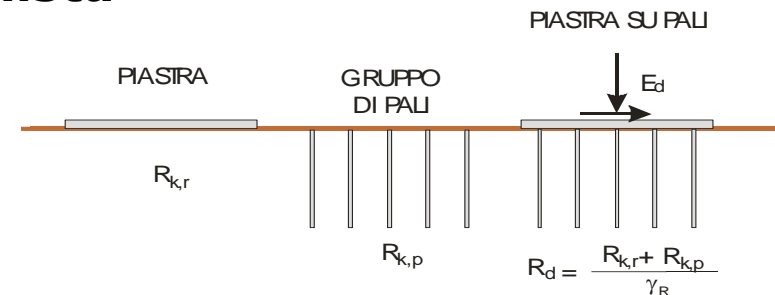

# Fondazioni miste

Tab. 6.4.1 - Coefficienti parziali  $\gamma_R$  per le verifiche agli stati limite ultimi di fondazioni superficiali

Verifica	Coefficiente parziale
	(R3)
Capacità portante	$\gamma_R = 2,3$
Scorrimento	$\gamma_R = 1,1$

← R3

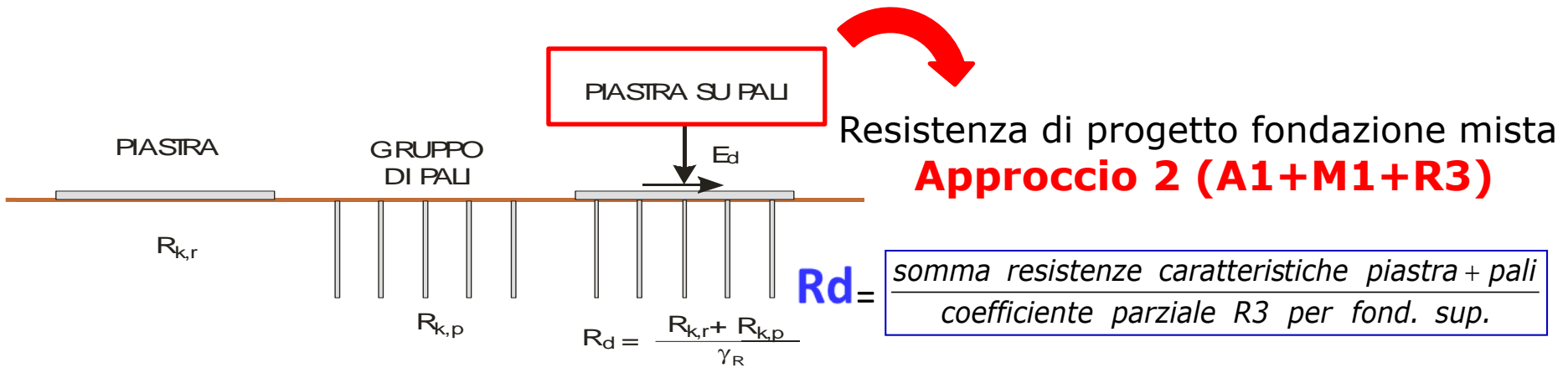

#### **6.4.3.4 VERIFICHE AGLI STATI LIMITE DI ESERCIZIO (SLE) DELLE FONDAZIONI MISTE**

L'analisi di interazione tra il terreno e la fondazione mista deve garantire che i valori degli spostamenti e delle distorsioni siano compatibili con i requisiti prestazionali della struttura in elevazione (§§ 2.2.2 e 2.6.2), nel rispetto della condizione [6.2.7].

La geometria della fondazione (numero, lunghezza, diametro e interasse dei pali) deve essere stabilita nel rispetto dei summenzionati requisiti prestazionali, tenendo opportunamente conto dei diversi meccanismi di mobilitazione della resistenza laterale rispetto alla resistenza alla base, soprattutto in presenza di pali di grande diametro.

#### **6.4.3.5 ASPETTI COSTRUTTIVI**

Nel progetto si deve tenere conto dei vari aspetti che possono influire sull'integrità strutturale, sulla durabilità e sul comportamento dei pali, quali la distanza relativa, la sequenza di installazione, i problemi di rifluimento e sifonamento nel caso di pali trivellati, l'addensamento del terreno nel caso di pali infissi, gli effetti della falda o di sostanze chimiche presenti nell'acqua o nel terreno sul conglomerato dei pali gettati in opera, la connessione dei pali alla struttura di collegamento. La durabilità dei pali di fondazione deve essere valutata in relazione ai materiali posti in opera ed alle specifiche condizioni ambientali del sito di progetto.

### **6.4.3.6 CONTROLLI D'INTEGRITÀ DEI PALI**

In tutti i casi in cui la qualità dei pali dipenda in misura significativa dai procedimenti esecutivi e dalle caratteristiche geotecniche dei terreni di fondazione, devono essere effettuati controlli di integrità.

Il controllo dell'integrità, da effettuarsi con prove dirette o indirette di comprovata validità, deve interessare almeno il 5% dei pali della fondazione con un minimo di 2 pali.

Nel caso di gruppi di pali di grande diametro ( $d \geq 80$  cm), il controllo dell'integrità deve essere effettuato su tutti i pali di ciascun gruppo se i pali del gruppo sono in numero inferiore o uguale a 4.

### **6.4.3.7 PROVE DI CARICO**

#### ***6.4.3.7.1 Prove di progetto su pali pilota***

Le prove per la determinazione della resistenza del singolo palo (prove di progetto) devono essere eseguite su pali appositamente realizzati (pali pilota) identici, per geometria e tecnologia esecutiva, a quelli da realizzare e ad essi sufficientemente vicini. L'intervallo di tempo intercorrente tra la costruzione del palo pilota e l'inizio della prova di carico deve essere sufficiente a garantire che il materiale di cui è costituito il palo sviluppi la resistenza richiesta e che le pressioni interstiziali nel terreno si riportino ai valori iniziali.

Se si esegue una sola prova di carico statica di progetto, questa deve essere ubicata dove le condizioni del terreno sono più sfavorevoli.

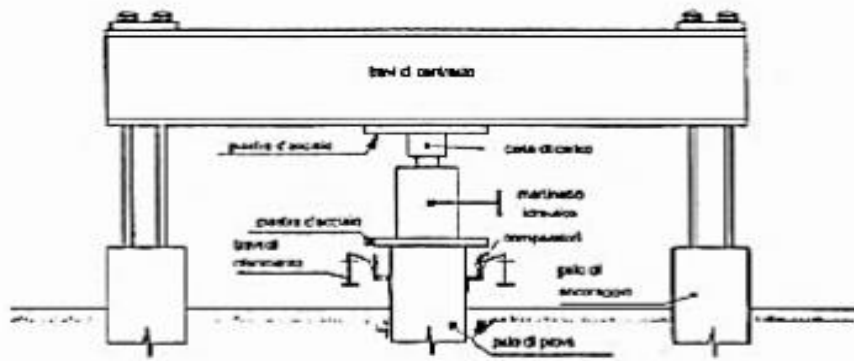

Schema di una prova di carico con trave di contrasto e pali di ancoraggio

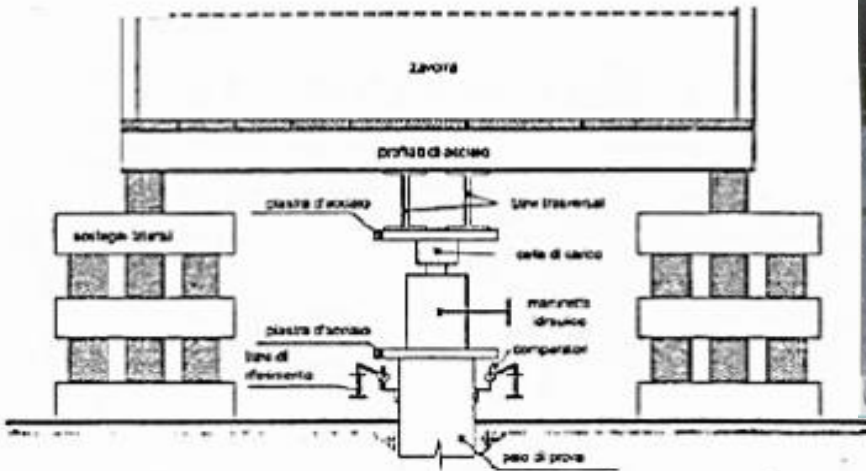

Schema di una prova di carico con zavorra

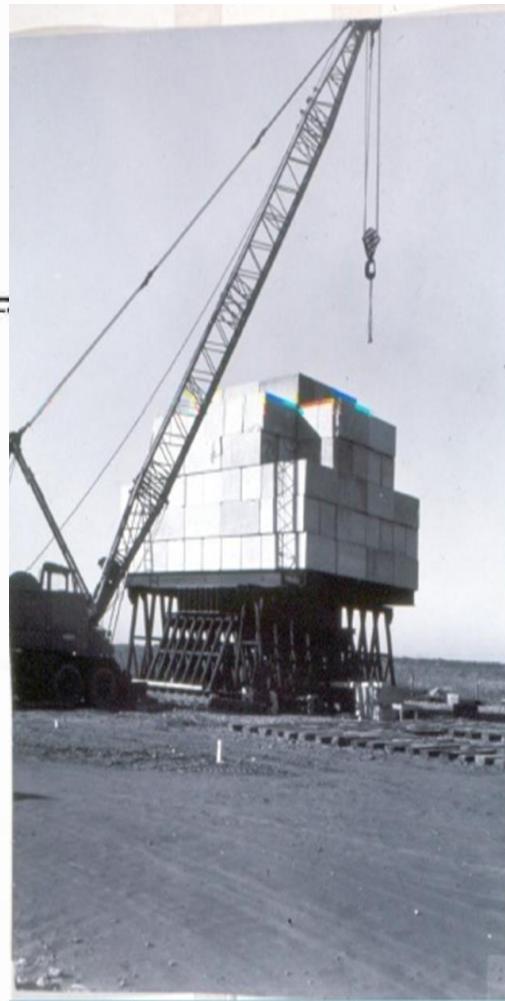

Riprese da Neri, 2011)



# PROVE DI CARICO ORIZZONTALE

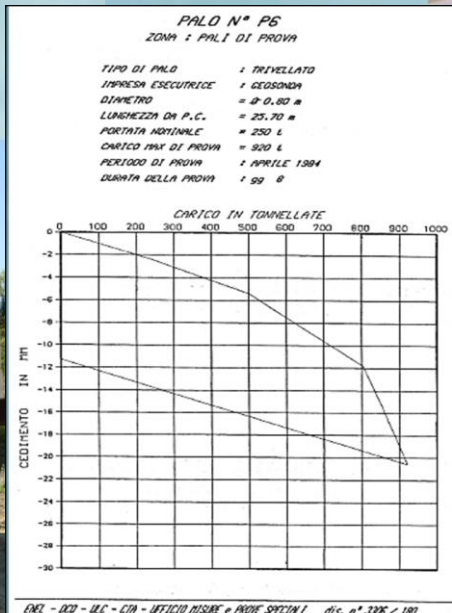

Le prove di progetto devono essere spinte fino a valori del carico assiale tali da portare a rottura il complesso palo-terreno o comunque tali da consentire di ricavare diagrammi dei cedimenti della testa del palo in funzione dei carichi e dei tempi, significativi ai fini della valutazione della resistenza.

Il sistema di vincolo deve essere dimensionato per consentire un valore del carico di prova non inferiore a 2,5 volte l'azione di progetto utilizzata per le verifiche agli SLE.

La resistenza del complesso palo-terreno è assunta pari al valore del carico applicato corrispondente ad un cedimento della testa pari al 10% del diametro nel caso di pali di piccolo e medio diametro ( $d < 80$  cm), non inferiori al 5% del diametro nel caso di pali di grande diametro ( $d \geq 80$  cm).

Se tali valori di cedimento non sono raggiunti nel corso della prova, è possibile procedere all'estrapolazione della curva sperimentale a patto che essa evidenzi un comportamento del complesso palo-terreno marcatamente non lineare.

Per i pali di grande diametro si può ricorrere a prove statiche eseguite su pali aventi la stessa lunghezza dei pali da realizzare, ma diametro inferiore, purché tali prove siano adeguatamente motivate ed interpretate al fine di fornire indicazioni utili per i pali da realizzare. In ogni caso, la riduzione del diametro non può essere superiore al 50% e tale da restituire un palo ancora di grande diametro ( $d \geq 80$  cm); il palo di prova deve essere opportunamente strumentato per consentire il rilievo separato delle curve di mobilitazione della resistenza laterale e della resistenza alla base.

Come prove di progetto possono essere eseguite prove dinamiche ad alto livello di deformazione, purché adeguatamente interpretate al fine di fornire indicazioni comparabili con quelle derivanti da una corrispondente prova di carico statica di progetto.

#### **6.4.3.7.2 Prove in corso d'opera**

Sui pali di fondazione, ad esclusione di quelli sollecitati prevalentemente da azioni orizzontali, devono essere eseguite prove di carico statiche per controllarne il comportamento sotto le azioni di progetto. Tali prove devono essere spinte ad un carico assiale pari a 1,5 volte l'azione di progetto utilizzata per le verifiche SLE.

In presenza di pali strumentati per il rilievo separato delle curve di mobilitazione delle resistenze lungo la superficie e alla base, il massimo carico assiale di prova può essere posto pari a 1,2 volte l'azione di progetto utilizzata per le verifiche SLE.

Il numero e l'ubicazione delle prove di carico devono essere stabiliti in base all'importanza dell'opera e al grado di omogeneità del terreno di fondazione. In ogni caso, per ciascun sistema di fondazione il numero complessivo di prove non deve essere inferiore a:

- 1 se il numero di pali è inferiore o uguale a 20,
- 2 se il numero di pali è compreso tra 21 e 50,
- 3 se il numero di pali è compreso tra 51 e 100,
- 4 se il numero di pali è compreso tra 101 e 200,
- 5 se il numero di pali è compreso tra 201 e 500,
- il numero intero più prossimo al valore  $5 + n/500$ , se il numero  $n$  di pali è superiore a 500.

Fermo restando il numero complessivo delle prove di carico minimo sopra indicato, il numero di prove di carico statiche può essere ridotto se sono eseguite prove di carico dinamiche sostitutive, da tarare con quelle statiche di progetto su pali pilota, e siano effettuati controlli non distruttivi su almeno il 50% dei pali, per verificarne lunghezza e integrità strutturale. In ogni caso, deve essere eseguita almeno una prova di carico statica.

Per fondazioni su pali di opere che ricadono in condizioni ambientali particolarmente severe, quali ad esempio le strutture off-shore con elevato battente d'acqua, si può fare riferimento a specifiche normative di comprovata validità.

## **Circolare: C6.4.3 FONDAZIONI SU PALI**

I pali possono essere impiegati come fondazioni a sé stanti, come riduttori dei cedimenti di fondazioni superficiali estese e come elementi contribuenti alla capacità portante di fondazioni miste (piastre su pali). L'interasse tra i pali deve essere stabilito in relazione alla funzione della palificata e del procedimento costruttivo. Di regola e salvo specifiche valutazioni, l'interasse minimo non deve essere inferiore a 3 volte il diametro del palo. Per le palificate soggette ad azioni orizzontali si deve valutare lo stato di sollecitazione nel palo e nel terreno e svolgere le relative verifiche agli stati limite.

### ***Indagini geotecniche e caratterizzazione dei terreni***

Le indagini geotecniche devono intendersi estese dal piano di campagna fino alla profondità significativa sotto la base dei pali (§6.4.1). La caratterizzazione geotecnica dei terreni che interagiscono con i pali deve essere effettuata tenendo conto delle diverse modalità di trasmissione degli sforzi lungo la superficie laterale e alla base e dei relativi meccanismi di collasso. Conseguentemente, il progettista deve orientare le indagini in sito e le prove di laboratorio verso la ricerca dei parametri più appropriati alla descrizione di tali meccanismi, oltre che alla valutazione della rigidità del complesso palo-terreno necessaria per le verifiche agli stati limite di esercizio.

Considerazioni del tutto analoghe valgono per i pali caricati trasversalmente. In quest'ultimo caso, per lo specifico tipo d'interazione palo-terreno, è necessaria un'accurata caratterizzazione geotecnica dei terreni più superficiali, maggiormente coinvolti nel fenomeno d'interazione.

### C6.4.3.1 VERIFICHE AGLI STATI LIMITE ULTIMI (SLU)

Come già anticipato nel §C.6.2.4.1 e ulteriormente precisato per le fondazioni superficiali, **le verifiche di stabilità globale dei pali devono essere effettuate seguendo l'approccio DA1 con la combinazione di coefficienti (A2, M2, R2) definiti dalle tabelle 6.2.I, 6.2.II e 6.8.I. Per le altre verifiche** agli stati limite ultimi finalizzate al dimensionamento geotecnico (carico limite della palificata nei riguardi di carichi assiali, trasversali e di sfilamento) le verifiche devono essere effettuate riferendosi all'**approccio DA2 con i gruppi di coefficienti parziali (A1, M1, R3)** definiti dalle tabelle 6.2.I, 6.2.II e 6.4.II e 6.4.VI. I coefficienti  $\gamma_R$  del gruppo R2 sono diversificati rispetto alle modalità costruttive dei pali e (nel caso di carichi assiali) ai contributi di resistenza lungo il fusto e alla base. La resistenza caratteristica dei pali può essere dedotta da prove di carico su pali pilota, non utilizzabili nell'opera, come previsto al § 6.4.3.7.1 delle NTC; da metodi di calcolo analitici, basati sui valori caratteristici dei parametri geotecnici o su correlazioni empiriche con i risultati di prove in sito (penetrometriche e pressiometriche, prevalentemente); da prove dinamiche di progetto, ad alto livello di deformazione, su pali pilota. In analogia con l'Eurocodice 7, le Norme introducono una serie di fattori di correlazione che dipendono dal numero di prove di carico (statiche o dinamiche) e dall'affidabilità della caratterizzazione geotecnica del volume significativo, premiando la numerosità e la completezza degli accertamenti. Ad esempio, nel caso in cui la resistenza caratteristica sia valutata con procedimenti analitici, i valori dei fattori di correlazione permettono di valorizzare la qualità del modello geotecnico di sottosuolo, la cui accuratezza è migliorata al crescere del numero di verticali d'indagine per ciascuna delle quali sia possibile desumere una completa caratterizzazione geotecnica dei terreni. A questo proposito si deve ribadire che il numero di verticali d'indagine, con i requisiti necessari innanzi richiamati per ciascuna di esse, deve essere riferito al volume significativo.

Ciò significa, ad esempio, che per gli edifici il volume significativo deve essere riferito a ciascun corpo di fabbrica, mentre per un'opera lineare, come un viadotto, il volume significativo riguarda ogni singola fondazione. **Per le verifiche sotto azioni sismiche oltre a quanto previsto nel presente paragrafo le fondazioni su pali devono rispettare i criteri di verifica di cui al §7.11.5.3.**

### C6.4.3.7 PROVE DI CARICO

L'applicazione del carico sul palo deve essere graduale e le modalità e durata della prova devono essere fissate sulla base delle caratteristiche meccaniche dei terreni. La misura degli spostamenti della testa del palo deve essere riferita a punti fissi non influenzati dalle operazioni di prova. Gli strumenti impiegati per le prove devono essere tarati e controllati.

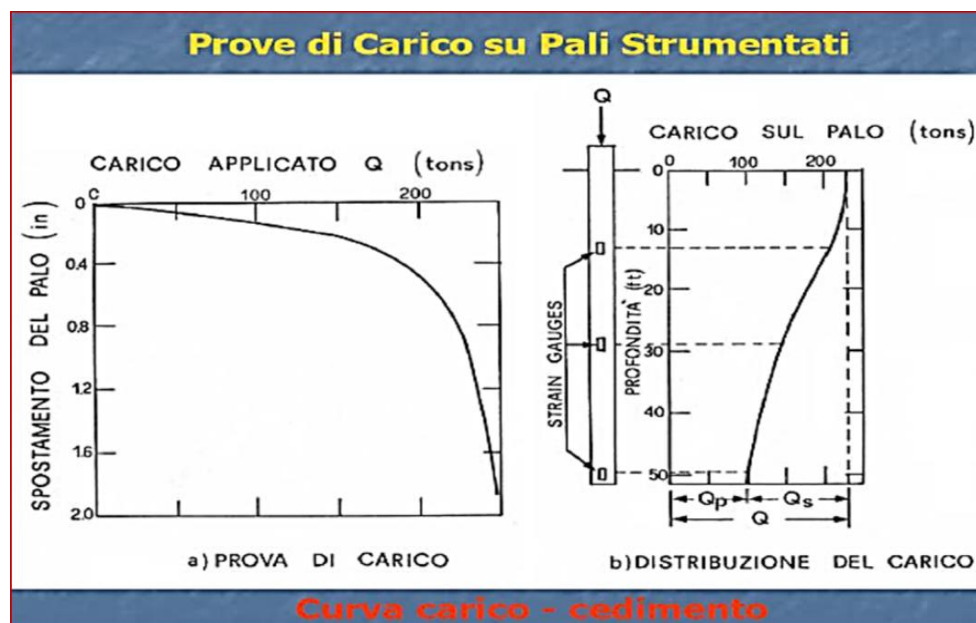

## 6.5. OPERE DI SOSTEGNO (muri-paratie-strutture miste)

Le norme si applicano a tutte le opere geotecniche e agli interventi atti a sostenere in sicurezza un corpo di terreno o di materiale con comportamento simile:

-**muri**, per i quali la funzione di sostegno è affidata al peso proprio del muro e a quello del terreno direttamente agente su di esso (ad esempio muri a gravità, muri a mensola, muri a contrafforti);

-**paratie**, per le quali la funzione di sostegno è assicurata principalmente dalla resistenza del volume di terreno posto innanzi l'opera e da eventuali ancoraggi e puntoni;

-**strutture miste**, che esplicano la funzione di sostegno *anche per effetto di trattamenti di miglioramento* e per la presenza di particolari elementi di rinforzo e collegamento (ad esempio, **ture, terra rinforzata, muri cellulari**).

**In presenza di azioni sismiche, oltre a quanto previsto nel presente paragrafo, le opere di sostegno devono rispettare i criteri di verifica di cui al successivo § 7.11.6.**

### 6.5.2 AZIONI

Si considerano **azioni sull'opera di sostegno** quelle dovute al **peso proprio del terreno e del materiale di riempimento, ai sovraccarichi, all'acqua, ad eventuali ancoraggi presollecitati, al moto ondoso, ad urti e collisioni, alle variazioni di temperatura e al ghiaccio.**

### 6.5.2.1 SOVRACCARICHI

(Opere di sostegno)

Nel valutare il sovraccarico a tergo di un'opera di sostegno si deve tener conto della eventuale presenza di costruzioni, di depositi di materiale, di veicoli in transito, di apparecchi di sollevamento.

### 6.5.2.2 MODELLO GEOMETRICO DI RIFERIMENTO

Il modello geometrico deve tenere conto delle possibili variazioni del profilo del terreno a monte e a valle del paramento rispetto ai valori nominali.

**Nel caso in cui la funzione di sostegno è affidata alla resistenza del volume di terreno a valle dell'opera, la quota di valle deve essere diminuita di una quantità pari al minore dei seguenti valori:**

- 10% dell'altezza di terreno da sostenere nel caso di opere a sbalzo;
- 10 % della differenza di quota fra il livello inferiore di vincolo e il fondo scavo nel caso di opere vincolate;
- 0,5 m (v. slide successiva).

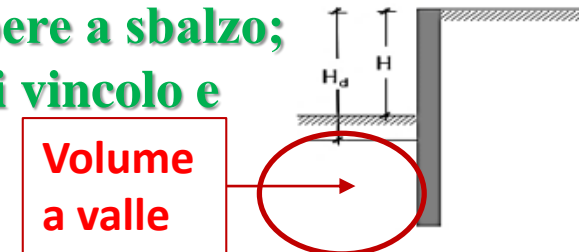

Il livello della superficie libera dell'acqua o della falda freatica deve essere scelto sulla base di misure e sulla possibile evoluzione del regime delle pressioni interstiziali anche legati a eventi di carattere eccezionale e a possibili malfunzionamenti dei sistemi di drenaggio. **In assenza di particolari sistemi di drenaggio, nelle verifiche allo stato limite ultimo (SLU), si deve sempre ipotizzare che la superficie libera della falda non sia inferiore a quella del livello di sommità dei terreni con bassa permeabilità ( $k < 10^{-6} \text{m/s}$ ).**



## Modello geometrico di riferimento

Nel caso in cui la funzione di sostegno sia affidata alla resistenza del volume di terreno a valle dell'opera (**paratie**), la quota di valle deve essere diminuita di una quantità pari al minore **dei seguenti valori**:

- 10% dell'altezza di terreno da sostenere nel caso di opere a sbalzo;
- 10% della differenza di quota fra il livello inferiore di vincolo e il fondo scavo nel caso di opere vincolate ;
- 0,5 m

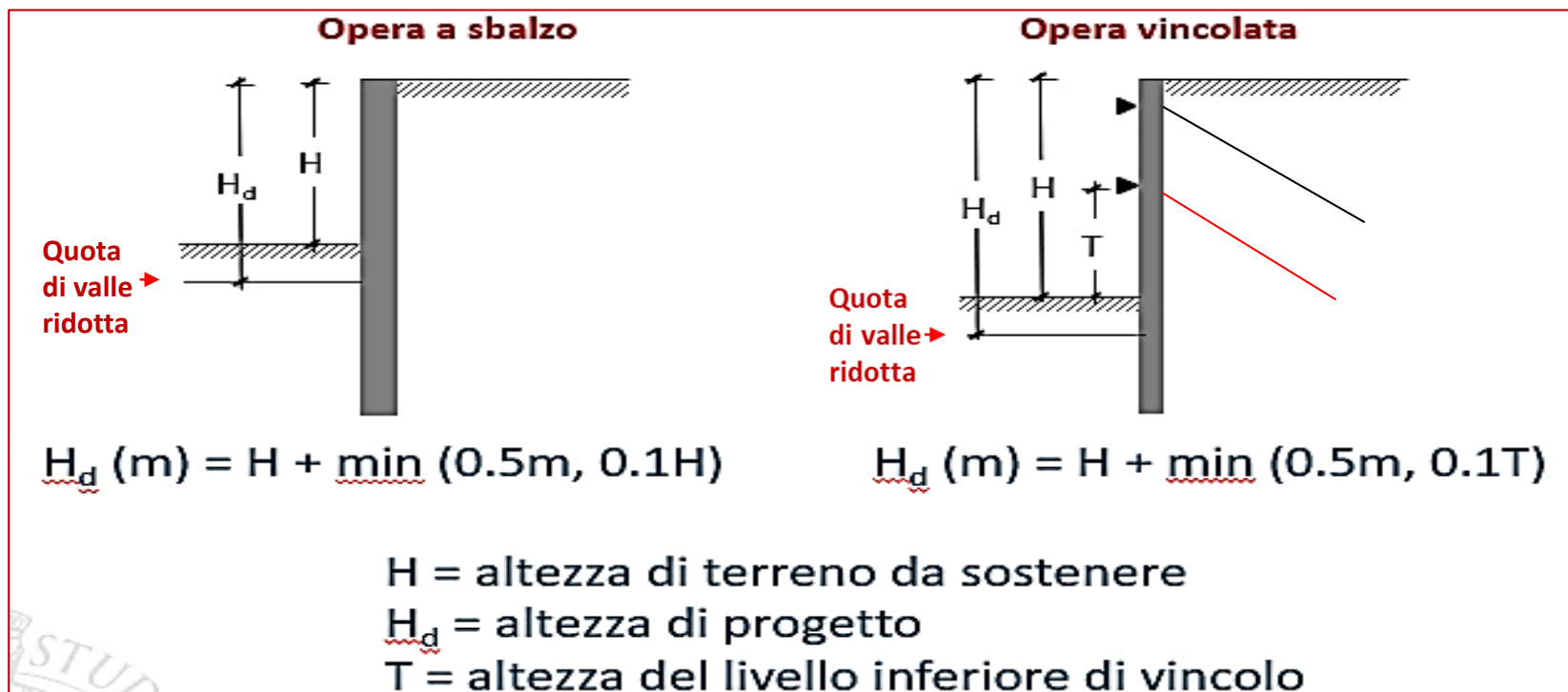

**NTC08**

**Verifica globale del pendio DA1-C2 (A2+M2+R2)**

scorrimento

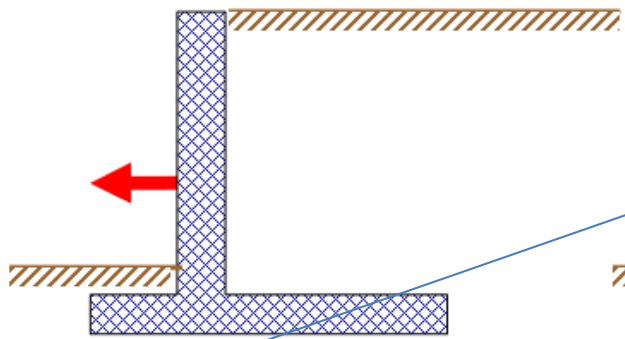

Approccio DA1 o DA2

ribaltamento

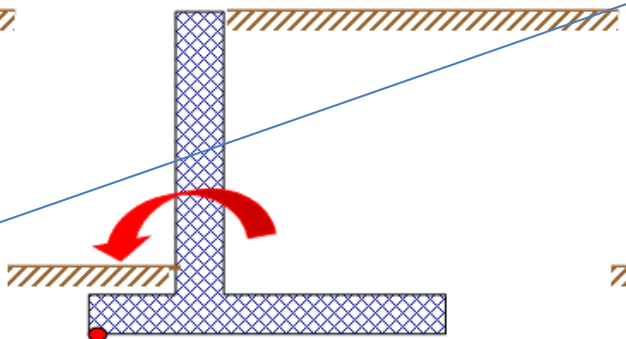

EQU

carico limite

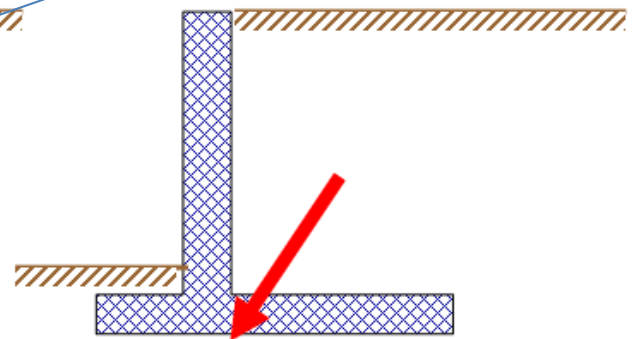

Approccio DA1 o DA2

**NTC18**

**Verifica globale del pendio DA1-C2 (A2+M2+R2)**

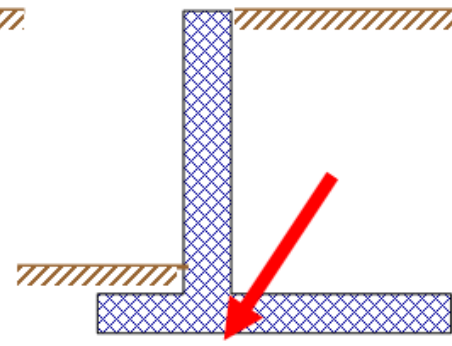
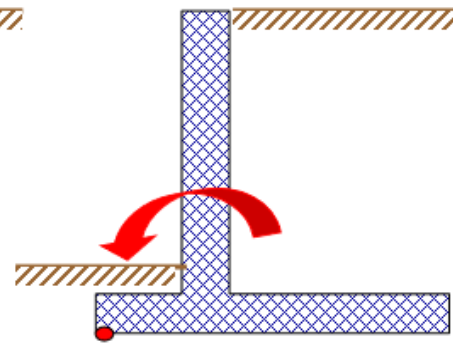
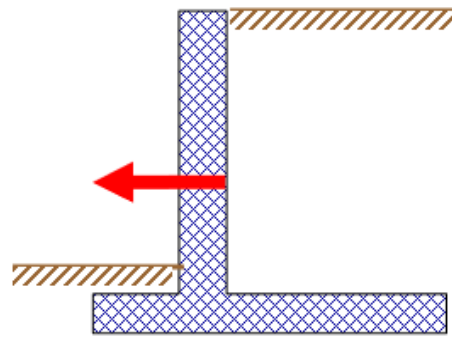

Approccio DA2 (A1+M1+R3)

## 6.5.3 VERIFICHE AGLI STATI LIMITE

### 6.5.3.1 VERIFICHE DI SICUREZZA (SLU)

Nelle verifiche di sicurezza devono essere presi in considerazione tutti i meccanismi di stato limite ultimo, sia a breve sia a lungo termine. Gli stati limite ultimi delle opere di sostegno si riferiscono allo sviluppo di meccanismi di collasso determinati dalla mobilitazione della resistenza del terreno, e al raggiungimento della resistenza degli elementi strutturali che compongono le opere stesse.

#### 6.5.3.1.1 Muri di sostegno

Per i muri di sostegno o per altre strutture miste ad essi assimilabili devono essere effettuate le verifiche con riferimento almeno ai seguenti stati limite, accertando che la condizione [6.2.1] sia soddisfatta per ogni stato limite considerato:

- **SLU di tipo geotecnico (GEO)**

- scorrimento sul piano di posa;
- collasso per carico limite dell'insieme fondazione-terreno;
- ribaltamento;

} (A1+M1+R3)

- **stabilità globale del complesso opera di sostegno-terreno;** (A2+M2+R2)

- **SLU di tipo strutturale (STR) (A1+M1+R3)**

- raggiungimento della resistenza negli elementi strutturali;

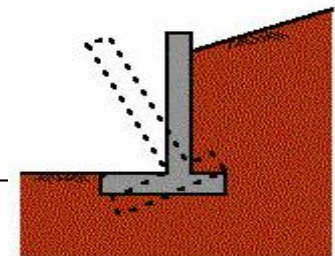

La **verifica di stabilità globale** del **complesso opera di sostegno-terreno** deve essere effettuata, analogamente a quanto previsto al § 6.8, secondo l'**Approccio 1 Combinazione 2 (A2+M2+R2)**

tenendo conto dei coefficienti parziali riportati nelle Tabelle 6.2.I e 6.2.II per le azioni e i parametri geotecnici, e **nella Tabella 6.8.I ( $\gamma_{R2} = 1.1$ ) per le verifiche di sicurezza di opere di materiali sciolti e fronti di scavo.**

Tab. 6.8.I Coefficienti parziali per le verifiche di sicurezza di opere di materiali sciolti e di fronti di scavo

COEFFICIENTE	R2
$\gamma_R$	1,1

(Attenzione: **1,1 statico**  
e **1,2 sismico** (v. Capitolo 7))

Tab. 6.2.I – Coefficienti parziali per le azioni o per l'effetto delle azioni

	Effetto	Coefficiente Parziale $\gamma_F$ (o $\gamma_E$ )	EQU	(A1)	(A2)
Carichi permanenti $G_1$	Favorevole	$\gamma_{G1}$	0,9	1,0	1,0
	Sfavorevole		1,1	1,3	1,0
Carichi permanenti $G_2^{(1)}$	Favorevole	$\gamma_{G2}$	0,8	0,8	0,8
	Sfavorevole		1,5	1,5	1,3
Azioni variabili Q	Favorevole	$\gamma_Q$	0,0	0,0	0,0
	Sfavorevole		1,5	1,5	1,3

<sup>(1)</sup> Per i carichi permanenti  $G_2$  si applica quanto indicato alla Tabella 2.6.I. Per la spinta delle terre si fa riferimento ai coefficienti  $\gamma_{s1}$

Le **rimanenti verifiche** devono essere effettuate secondo l'**Approccio 2-Combinazione unica (A1+M1+R3)**

tenendo conto dei valori dei coefficienti parziali riportati nelle Tabelle 6.2.I, 6.2.II e 6.5.I.

**Nella verifica a ribaltamento i coefficienti R3 della Tab. 6.5.I si applicano agli effetti delle azioni stabilizzanti.**

Tab. 6.5.I - Coefficienti parziali  $\gamma_R$  per le verifiche agli stati limite ultimi di muri di sostegno

Verifica	Coefficiente parziale (R3)
Capacità portante della fondazione	$\gamma_R = 1,4$
Scorrimento	$\gamma_R = 1,1$
Ribaltamento	$\gamma_R = 1,15$
Resistenza del terreno a valle	$\gamma_R = 1,4$

Tab. 6.2.II – Coefficienti parziali per i parametri geotecnici del terreno

Parametro	Grandezza alla quale applicare il coefficiente parziale	Coefficiente parziale $\gamma_M$	(M1)	(M2)
Tangente dell'angolo di resistenza al taglio	$\tan \varphi'_k$	$\gamma_{\varphi'}$	1,0	1,25
Coesione efficace	$c'_k$	$\gamma_{c'}$	1,0	1,25
Resistenza non drenata	$c_{uk}$	$\gamma_{c_u}$	1,0	1,4
Peso dell'unità di volume	$\gamma_\gamma$	$\gamma_\gamma$	1,0	1,0

In generale, le ipotesi di calcolo delle spinte devono essere giustificate sulla base dei prevedibili spostamenti relativi manufatto-terreno, ovvero determinate con un'analisi dell'interazione terreno-struttura. Le spinte devono tenere conto del sovraccarico e dell'inclinazione del piano campagna, dell'inclinazione del paramento rispetto alla verticale, delle pressioni interstiziali e degli effetti della filtrazione nel terreno. Nel calcolo della spinta si può tenere conto dell'attrito che si sviluppa fra parete e terreno. I valori assunti per il relativo coefficiente di attrito devono essere giustificati in base alla natura dei materiali a contatto e all'effettivo grado di mobilitazione. **Ai fini della verifica alla traslazione sul piano di posa di muri di sostegno con fondazioni superficiali, non si deve in generale considerare il contributo della resistenza passiva del terreno antistante il muro.** *In casi particolari, da giustificare con considerazioni relative alle caratteristiche meccaniche dei terreni e alle modalità costruttive, la presa in conto di un'aliquota (comunque non superiore al 50%) di tale resistenza è subordinata all'assunzione di effettiva permanenza di tale contributo, nonché alla verifica che gli spostamenti necessari alla mobilitazione di tale aliquota siano compatibili con le prestazioni attese dell'opera.*

**Nel caso di strutture miste o composite, le verifiche di stabilità globale devono essere accompagnate da verifiche di stabilità locale e di funzionalità e durabilità degli elementi singoli.**

## **Circolare: C6.5.3 VERIFICHE AGLI STATI LIMITE**

### **C6.5.3.1 VERIFICHE DI SICUREZZA (SLU)**

**C6.5.3.1.1 MURI DI SOSTEGNO** Gli stati limite ultimi dei muri di sostegno si riferiscono allo sviluppo di meccanismi di collasso determinati dalla mobilitazione della resistenza del terreno interagente con il muro (**GEO**) e al raggiungimento della resistenza degli elementi che compongono le opere stesse (**STR**). **Gli stati limite ultimi di tipo GEO riguardano il ribaltamento, lo scorrimento sul piano di posa, il raggiungimento del carico limite nei terreni di fondazione e la stabilità globale del complesso opera di sostegno-terreno. Per quest'ultimo stato limite si rimanda al §6.8 sezione relativa alle opere di materiali sciolti e ai fronti di scavo.**

Nel caso di muri i cui spostamenti orizzontali siano impediti, la spinta può raggiungere valori maggiori di quelli relativi alla condizione di spinta attiva. Per la distribuzione delle pressioni interstiziali occorre fare riferimento alle differenti condizioni che possono verificarsi nel tempo in dipendenza, ad esempio, dell'intensità e durata delle precipitazioni, della capacità drenante del terreno, delle caratteristiche e della efficienza di eventuali sistemi di drenaggio del muro. Le azioni sul muro devono essere valutate con riferimento all'intero paramento di monte, compreso il basamento di fondazione. Nelle verifiche a ribaltamento intorno all'estremità anteriore della fondazione, l'effetto delle azioni di progetto è il momento ribaltante della spinta e delle altre forze suborizzontali che potrebbero produrre il ribaltamento dell'opera, mentre la resistenza è il momento stabilizzante del peso proprio del muro e del terreno che grava direttamente su di esso e delle altre eventuali azioni sub-verticali che possono concorrere alla stabilità. **NOTA:** Nello stato limite ultimo di collasso per scorrimento, l'azione di progetto è data dalla componente della risultante delle forze in direzione parallela al piano di scorrimento della fondazione, mentre la resistenza di progetto è il valore della forza parallela al piano a cui corrisponde lo scorrimento del muro.

Nello stato limite di collasso per raggiungimento del carico limite della fondazione, l'azione di progetto è la componente della risultante delle forze in direzione normale al piano di posa. La resistenza di progetto è il valore della forza normale al piano di posa a cui corrisponde il raggiungimento del carico limite nei terreni in fondazione. (4) Il progetto del muro di sostegno deve prevedere anche l'analisi degli stati limite ultimi per raggiungimento della resistenza degli elementi che compongono il muro stesso (STR), siano essi elementi strutturali o una combinazione di terreno e elementi di rinforzo. In quest'ultimo caso l'azione di progetto è costituita dalla sollecitazione nell'elemento e la resistenza di progetto è il valore della sollecitazione che produce la crisi nell'elemento esaminato. Per muri di sostegno che facciano uso di ancoraggi o di altri sistemi di vincolo, deve essere verificata la sicurezza rispetto a stati limite ultimi che comportino la crisi di questi elementi.

**APPROCCIO DA2** E' questo l'unico approccio ammesso per le verifiche di tipo **GEO** (carico limite, scorrimento e ribaltamento) e di tipo **STR**. Nelle verifiche per il dimensionamento geotecnico della fondazione del muro (**GEO**), si considera lo sviluppo di meccanismi di collasso determinati dal raggiungimento della resistenza del complesso terreno-fondazione. L'analisi deve essere condotta con la Combinazione (A1+M1+R3), nella quale le azioni permanenti e variabili sono amplificate mediante i coefficienti parziali del gruppo A1, che possono essere applicati alle spinte, ai pesi e ai sovraccarichi; i coefficienti parziali sui parametri di resistenza del terreno (M1) sono unitari e *la resistenza globale del sistema è ridotta tramite i coefficienti  $\gamma_R$  del gruppo R3. Tali coefficienti si applicano solo alla resistenza globale nei confronti del meccanismo di collasso, che è costituita, a seconda dello stato limite considerato, dalla forza parallela al piano di posa della fondazione che ne produce lo scorrimento, dalla forza normale alla fondazione che produce il collasso per carico limite, o dal momento stabilizzante nelle verifiche a ribaltamento.* Essi vengono quindi utilizzati solo nell'analisi degli stati limite GEO. Nelle verifiche STR si considerano gli stati limite ultimi per raggiungimento della resistenza negli elementi strutturali o comunque negli elementi che costituiscono il muro di sostegno. Per tale analisi non si utilizzano i coefficienti  $\gamma_R$ .

## **ESEMPIO DI CALCOLO DI MURO**



**Dati generali muro a mensola**

Altezza muro	960,0 cm
Spessore testa muro	60,0 cm
Risega muro lato valle	60,0 cm
Risega muro lato monte	0,0 cm
Sporgenza mensola a valle	150,0 cm
Sporgenza mensola a monte	364,0 cm
Svaso mensola a valle	50,0 cm
Altezza estremità mensola a valle	100,0 cm
Altezza estremità mensola a monte	100,0 cm

**Stratigrafia**

Ns	Spessore strato (cm)	Inclinazione e dello strato (°)	Peso unità di volume (KN/m³)	Angolo di resistenza a taglio (°)	Coesione (kPa)	Angolo di attrito terra muro (°)	Presenza di falda (Si/No)	Litologia	Descrizione
1	232	8	18,00	34	50,00	0	No	SILT	
2	461	4	18,00	34	50,00	0	No	SAND	
3	268	0	19,00	32	50,00	0	No	GRAVEL	
4	350	4	20,00	36	50,00	0	No	CLAY	

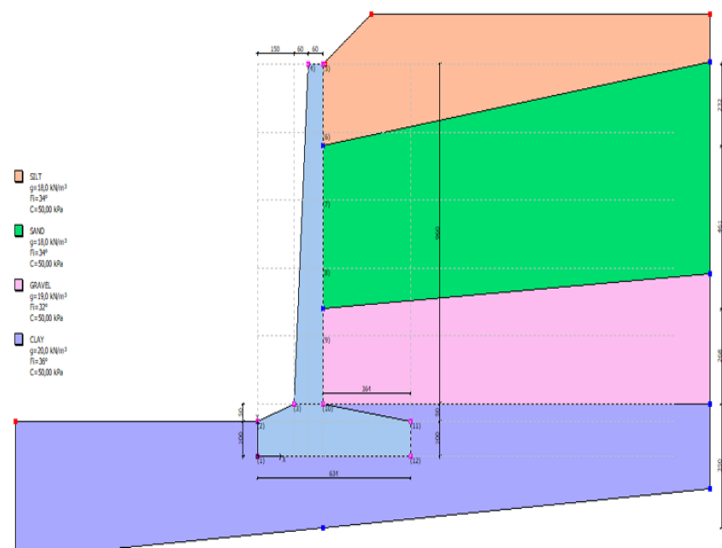

**FATTORI DI COMBINAZIONE**

A1+M1+R3

Nr.	Azioni	Fattore combinazione
1	Peso muro	1,00
2	Spinta terreno	1,00
3	Peso terreno mensola	1,00
4	Spinta falda	1,00
5	Spinta sismica in x	1,00
6	Spinta sismica in y	1,00

Nr.	Parametro	Coefficienti parziali
1	Tangente angolo res. taglio	1
2	Coesione efficace	1
3	Resistenza non drenata	1
4	Peso unità volume	1

Nr.	Verifica	Coefficienti resistenze
1	Carico limite	1,3
2	Scorrimento	1,1
3	Partecipazione spinta passiva	1,3
	Ribaltamento	0

A1+M1+R3 [GEO+STR]

## CALCOLO SPINTE

### Discretizzazione terreno

Qi	Quota iniziale strato (cm);
Qf	Quota finale strato
G	Peso unità di volume (KN/m <sup>3</sup> );
Eps	Inclinazione dello strato. (°);
Fi	Angolo di resistenza a taglio (°);
Delta	Angolo attrito terra muro;
c	Coesione (kPa);
B	Angolo perpendicolare al paramento lato monte (°);
Note	Nelle note viene riportata la presenza della falda

Qi	Qf	G	Eps	Fi	Delta	c	B	Note
1110,0	918,0	18,0	35,0	34,0	0,0	50,0	0,0	
918,0	878,3	18,0	35,0	34,0	0,0	50,0	0,0	
878,3	726,0	18,0	3,6	34,0	0,0	50,0	0,0	
726,0	534,0	18,0	3,6	34,0	0,0	50,0	0,0	
534,0	417,6	18,0	3,6	34,0	0,0	50,0	0,0	
417,6	342,0	19,0	0,0	32,0	0,0	50,0	0,0	
342,0	150,0	19,0	0,0	32,0	0,0	50,0	0,0	

### Coefficienti di spinta ed inclinazioni

μ	Angolo di direzione della spinta.
Ka	Coefficiente di spinta attiva.
Kd	Coefficiente di spinta dinamica.
Dk	Coefficiente di incremento dinamico.
Kax, Kay	Componenti secondo x e y del coefficiente di spinta attiva.
Dkx, Dky	Componenti secondo x e y del coefficiente di incremento dinamico.

μ	Ka	Kd	Dk	Kax	Kay	Dkx	Dky
0,0	0,67	0,0	0,0	0,67	0,0	0,0	0,0
0,0	0,67	0,0	0,0	0,67	0,0	0,0	0,0
0,0	0,29	0,0	0,0	0,29	0,0	0,0	0,0
0,0	0,29	0,0	0,0	0,29	0,0	0,0	0,0
0,0	0,29	0,0	0,0	0,29	0,0	0,0	0,0
0,0	0,31	0,0	0,0	0,31	0,0	0,0	0,0
0,0	0,31	0,0	0,0	0,31	0,0	0,0	0,0

**Spinte risultanti e punto di applicazione**

$Q_i$	Quota inizio strato.
$Q_f$	Quota inizio strato.
$R_{px}$ , $R_{py}$	Componenti della spinta nella zona j-esima (kN);
$Z(R_{px})$	Ordinata punto di applicazione risultante spinta (cm);
$Z(R_{py})$	Ordinata punto di applicazione risultante spinta (cm);

	$Q_i$	$Q_f$	$R_{px}$	$R_{py}$	$z(R_{px})$	$z(R_{py})$
1	1110,0	918,0	0,0	0,0	1014,0	1014,0
2	918,0	878,3	0,0	0,0	898,15	898,15
3	878,3	726,0	0,0	0,0	802,15	802,15
4	726,0	534,0	0,0	0,0	630,0	630,0
5	534,0	417,6	0,0	0,0	475,8	475,8
6	417,6	342,0	0,16	0,0	349,71	342,0
7	342,0	150,0	13,35	0,0	220,21	150,0

**Sollecitazioni sul muro**

Quota	Origine ordinata minima del muro (cm).
$F_x$	Forza in direzione x (kN);
$F_y$	Forza in direzione y (kN);
M	Momento (kNm);
H	Altezza sezione di calcolo (cm);

Quota	$F_x$	$F_y$	M	H
918,0	0,0	31,07	-0,9	72,0
878,3	0,0	38,2	-1,32	74,5
726,0	0,0	67,8	-3,86	84,0
534,0	0,0	110,17	-9,14	96,0
417,6	0,0	138,61	-13,65	103,3
342,0	0,16	158,18	-17,23	108,0
150,0	13,51	211,85	-18,49	120,0

**CARATTERISTICHE MURO (Peso, Baricentro, Inerzi a)**

$P_y$	Peso del muro (kN);
$P_x$	Forza inerziale (kN);
$X_p$ , $Y_p$	Coordinate baricentro dei pesi (cm);

Quota	$P_x$	$P_y$	$X_p$	$Y_p$
918,0	0,0	31,07	236,9	1011,1

**VERIFICHE GLOBALI**

	$Q_i$	$Q_f$	G	$E_{ps}$	$F_i$	Delta	c	$\beta$	Note
Piano di rottura passante per ( $x_{r1}, y_{r1}$ ) = (634,0/0,0)	1364,9	1110,0	18,0	35,0	34,0	0,0	50,0	0,0	
Piano di rottura passante per ( $x_{r2}, y_{r2}$ ) = (634,0/1364,9)	1110,0	918,0	18,0	35,0	34,0	0,0	50,0	0,0	
Centro di rotazione ( $x_{ro}, y_{ro}$ ) = (0,0/0,0)	918,0	901,2	18,0	35,0	34,0	0,0	50,0	0,0	
Discretizzazione terreno	901,2	726,0	18,0	3,6	34,0	0,0	50,0	0,0	
	726,0	534,0	18,0	3,6	34,0	0,0	50,0	0,0	
	534,0	417,6	18,0	3,6	34,0	0,0	50,0	0,0	
	417,6	342,0	19,0	0,0	32,0	0,0	50,0	0,0	
	342,0	175,1	19,0	0,0	32,0	0,0	50,0	0,0	
$G$	175,1	150,0	20,0	3,94	36,0	0,0	50,0	0,0	
$E_{ps}$	150,0	100,0	20,0	3,94	36,0	0,0	50,0	0,0	
$F_i$	100,0	0,0	20,0	3,94	36,0	0,0	50,0	0,0	
Delta						0,0			
c							50,0		
$\beta$								50,0	
Note	Nelle note viene riportata la presenza della falda								

### Coefficienti di spinta ed inclinazioni

$\mu$	Angolo di direzione della spinta.
$K_a$	Coefficiente di spinta attiva.
$K_d$	Coefficiente di spinta dinamica.
$D_k$	Coefficiente di incremento dinamico.
$K_{ax}$ $K_{ay}$	Componenti secondo x e y del coefficiente di spinta attiva.
$D_{kx}$ $D_{ky}$	Componenti secondo x e y del coefficiente di incremento dinamico.

$\mu$	$K_a$	$K_d$	$D_k$	$K_{ax}$	$K_{ay}$	$D_{kx}$	$D_{ky}$
0,0	0,67	0,0	0,0	0,67	0,0	0,0	0,0
0,0	0,67	0,0	0,0	0,67	0,0	0,0	0,0
0,0	0,67	0,0	0,0	0,67	0,0	0,0	0,0
0,0	0,29	0,0	0,0	0,29	0,0	0,0	0,0
0,0	0,29	0,0	0,0	0,29	0,0	0,0	0,0
0,0	0,29	0,0	0,0	0,29	0,0	0,0	0,0
0,0	0,31	0,0	0,0	0,31	0,0	0,0	0,0
0,0	0,31	0,0	0,0	0,31	0,0	0,0	0,0
0,0	0,27	0,0	0,0	0,27	0,0	0,0	0,0
0,0	0,27	0,0	0,0	0,27	0,0	0,0	0,0
0,0	0,27	0,0	0,0	0,27	0,0	0,0	0,0

### Spinte risultanti e punto di applicazione

$Q_i$	Quota inizio strato.
$Q_f$	Quota inizio strato.
$R_{px}$ $R_{py}$	Componenti della spinta nella zona j-esima (kN);
$Z(R_{px})$	Ordinata punto di applicazione risultante spinta (cm);
$Z(R_{py})$	Ordinata punto di applicazione risultante spinta (cm);

	$Q_i$	$Q_f$	$R_{px}$	$R_{py}$	$z(R_{px})$	$z(R_{py})$
1	1364,9	1110,0	0,0	0,0	1237,45	1237,45
2	1110,0	918,0	0,0	0,0	1014,0	1014,0
3	918,0	901,2	0,0	0,0	909,6	909,6
4	901,2	726,0	11,83	0,0	793,65	726,0
5	726,0	534,0	31,54	0,0	620,15	534,0
6	534,0	417,6	28,57	0,0	473,38	417,6
7	417,6	342,0	21,54	0,0	378,82	342,0
8	342,0	175,1	59,36	0,0	254,74	175,1
9	175,1	150,0	11,21	0,0	162,49	150,0
10	150,0	100,0	23,34	0,0	124,76	100,0
11	100,0	0,0	50,72	0,0	49,12	0,0

### Spinte risultanti e punto di applicazione

$Q_i$	Quota inizio strato.
$Q_f$	Quota inizio strato.
$R_{px}$ $R_{py}$	Componenti della spinta nella zona j-esima (kN);
$Z(R_{px})$	Ordinata punto di applicazione risultante spinta (cm);
$Z(R_{py})$	Ordinata punto di applicazione risultante spinta (cm);

	$Q_i$	$Q_f$	$R_{px}$	$R_{py}$	$z(R_{px})$	$z(R_{py})$
1	100,0	0,0	0,0	0,0	0,0	0,0

### Sollecitazioni totali

$E_x$  Forza in direzione x (kN);  
 $E_y$  Forza in direzione y (kN);  
 $M$  Momento (kNm);

	$E_x$	$E_y$	M
Spinta terreno	238,1	0,0	729,77
Peso muro	0,0	211,85	-473,07
Peso fondazione	0,0	201,68	-620,16
Sovraccarico	0,0	0,0	0,0
Terr. fondazione	0,0	740,93	-3410,94
	<b>238,1</b>	<b>1154,46</b>	<b>-3774,4</b>

Momento stabilizzante -4504,17 kNm  
 Momento ribaltante 729,77 kNm

### Verifica al ribaltamento

Momento stabilizzante -4504,17 kNm  
 Momento ribaltante 729,77 kNm  
**Coeff. sicurezza ribaltamento  $C_{sv}$  6,17**  
**Muro verificato a ribaltamento  $C_{sv} > 1$**

### MENSOLA A VALLE

$X_{progr.}$  Ascissa progressiva (cm);  
 $E_x$  Forza in direzione x (kN);  
 $E_y$  Forza in direzione y (kN);  
 $M$  Momento (kNm);  
 $H$  Altezza sezione (cm);

$X_{progr.}$	$E_x$	$E_y$	M	H
150,0	0,0	-207,55	-156,44	150,0

### MENSOLA A MONTE

$X_{progr.}$  Ascissa progressiva (cm);  
 $E_x$  Forza in direzione x (kN);  
 $E_y$  Forza in direzione y (kN);  
 $M$  Momento (kNm);  
 $H$  Altezza sezione (cm);

$X_{progr.}$	$E_x$	$E_y$	M	H
270,0	50,72	163,13	-314,3	150,0

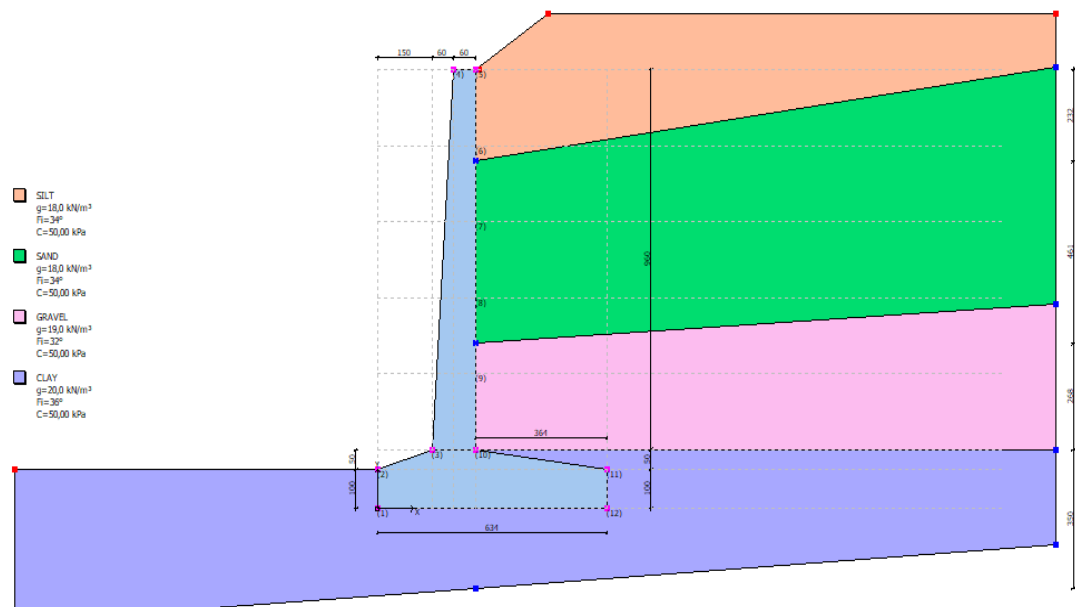

## Risultati analisi pendio [[A2+M2+R2]]

Fs minimo individuato	2,41
Ascissa centro superficie	5,68 m
Ordinata centro superficie	18,7 m
Raggio superficie	15,0 m

B: Larghezza del concio; Alfa: Angolo di inclinazione della base del concio; Li: Lunghezza della base del concio;  $W_i$ : Peso del concio;  $U_i$ : Forze derivanti dalle pressioni neutre;  $N_i$ : forze agenti normalmente alla direzione di scivolamento;  $T_i$ : forze agenti parallelamente alla superficie di scivolamento;  $F_i$ : Angolo di attrito; c: coesione.

$$x_c = 5,68 \quad y_c = 18,70 \quad R_c = 15,001 \quad F_s = 2,41$$

Nr.	B m	Alfa (°)	Li m	$W_i$ (Kg)	$K_h \cdot W_i$ (Kg)	$K_v \cdot W_i$ (Kg)	c (kg/cm <sup>2</sup> )	$F_i$ (°)	$U_i$ (Kg)	$N_i$ (Kg)	$T_i$ (Kg)
1	2,29	-27,2	2,58	3050,67	0,0	0,0	0,41	30,2	0,0	6480,1	5929,2
2	2,29	-17,7	2,41	7465,05	0,0	0,0	0,41	30,2	0,0	9895,7	6462,1
3	2,29	-8,6	2,32	9966,01	0,0	0,0	0,41	30,2	0,0	11084,5	6600,8
4	1,92	-0,5	1,92	9717,16	0,0	0,0	0,41	30,2	0,0	9770,4	5610,2
5	1,2	5,4	1,21	17424,2	0,0	0,0	0,41	30,2	0,0	16920,4	6121,6
6	2,0	11,6	2,0448473,25	0,0	0,0	0,0	0,41	30,2	0,0	46470,0	14664,8
7	4,05	24,1	4,4495651,55	0,0	0,0	0,0	0,41	30,2	0,0	91539,2	29589,8
8	2,29	38,1	2,9245409,16	0,0	0,0	0,0	0,41	26,6	0,0	46313,1	14543,1
9	2,29	50,6	3,6235593,46	0,0	0,0	0,0	0,41	26,6	0,0	38835,6	14177,2
10	2,29	71,5	7,2219645,22	0,0	0,0	0,0	0,41	28,4	0,0	15195,4	15628,5

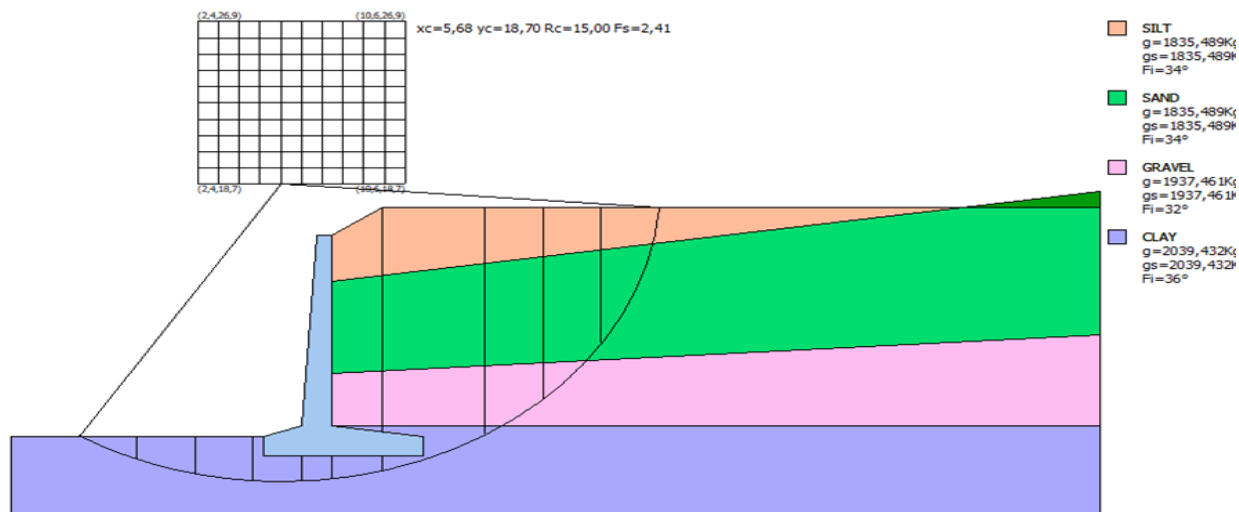

### 6.5.3.1.2 PARATIE

La verifica di stabilità globale dell'insieme terreno-opera deve essere effettuata secondo l'**Approccio 1 - Combinazione 2: (A2+M2+R2)** tenendo conto dei coefficienti parziali riportati nelle Tabelle 6.2.I , 6.2.II e 6.8.I. con  $\gamma_{R2} = 1.1$

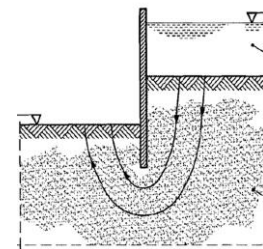

Le rimanenti verifiche devono essere effettuate considerando le seguenti combinazioni di coefficienti appartenenti all' **Approccio 1** :

- **Combinazione 1: (A1+M1+R1)**
- **Combinazione 2: (A2+M2+R1)** con  $\gamma_{R1} = 1.0$

tenendo conto dei valori dei coefficienti parziali riportati nelle Tabelle 6.2.I, 6.2.II , con i coefficienti  $\gamma_R$  del gruppo **R1** pari all'unità. ←



**SOLO APPROCCIO 1 con  $\gamma_{R1} = 1.0$**



Per le paratie non è previsto l'utilizzo dell'Approccio 2 ←

**Per le paratie, i calcoli di progetto devono comprendere la verifica degli eventuali ancoraggi, puntoni o strutture di controventamento.**

*Fermo restando quanto specificato nel § 6.5.3.1.1 per il calcolo delle spinte, per valori dell'angolo d'attrito tra terreno e parete  $\delta > \phi'/2$ , ai fini della valutazione della resistenza passiva è necessario tener conto della non planarità delle superfici di scorrimento.*

Verifica di stabilità globale **Approccio DA1-Combinazione 2 (A2+M2+R2)**

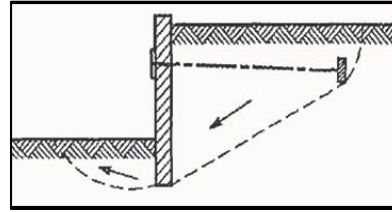
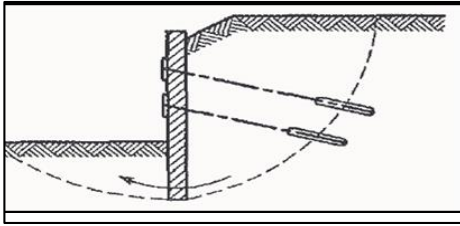

**Per le altre verifiche:** DA1-C1 (A1+M1+R1) STR -per le verifiche strutturali  
 DA1-C2 (A2+M2+R1) GEO -per le analisi del meccanismo di collasso

Collasso per rotazione intorno a un punto

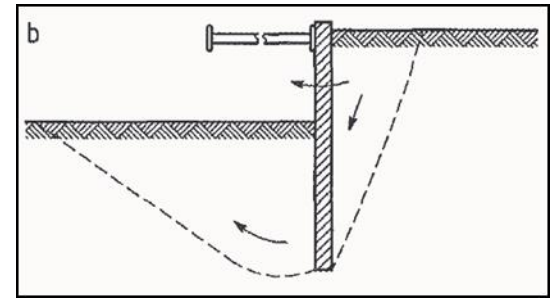
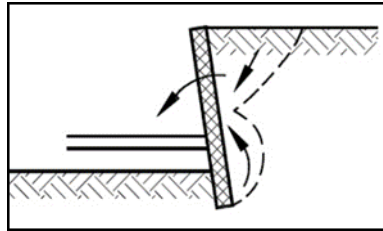
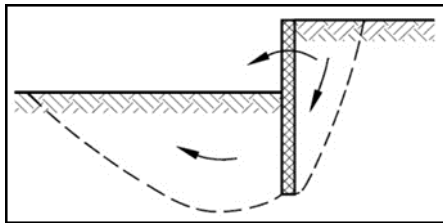

Collasso per carico limite verticale

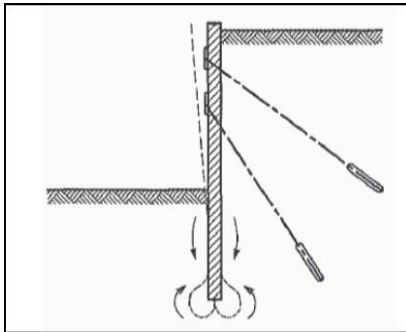

Collasso per sfilamento di uno o più ancoraggi

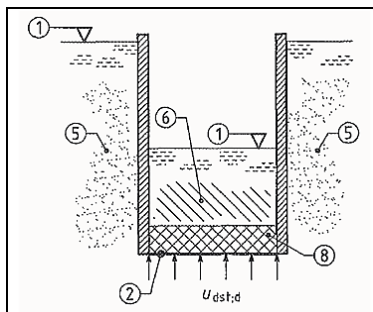
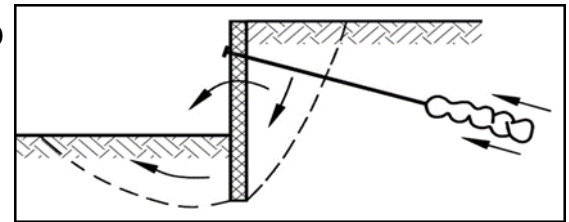

Le verifiche nei riguardi degli **stati limite idraulici (UPL e HYD)** devono essere eseguite come descritto nel § 6.2.4.2.

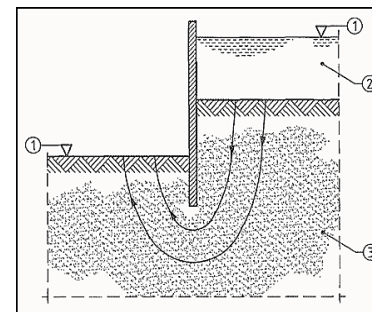



## 6.6 TIRANTI DI ANCORAGGIO

Nelle verifiche di sicurezza devono essere presi in considerazione tutti i meccanismi di stato limite ultimo, sia a breve sia a lungo termine.

Gli stati limite ultimi dei tiranti di ancoraggio si riferiscono allo sviluppo di meccanismi di collasso determinati dalla mobilitazione della resistenza del terreno e al raggiungimento della resistenza degli elementi strutturali che li compongono.

**Per il dimensionamento geotecnico**, deve risultare rispettata la condizione (6.2.1) con specifico riferimento ad uno stato limite di sfilamento della fondazione dell'ancoraggio.

 **SOLO APPROCCIO 2 - (A1+M1+R3)** 

La verifica di tale condizione può essere effettuata con riferimento all'**Approccio 2 Combinazione 1** o unica **(A1+M1+R3)**, tenendo conto dei coefficienti parziali riportati nelle Tab. 6.2.I, 6.2.II e 6.6.I.

con **R3 = 1.1 tiranti temporanei**

**R3 = 1.2 “ permanenti**

Tab. 6.6.I - Coefficienti parziali per la resistenza degli ancoraggi

	Simbolo	Coefficiente parziale
Temporanei	$\gamma_R$	1,1
Permanenti	$\gamma_R$	1,2

La **verifica a sfilamento** della fondazione dell'ancoraggio si esegue **confrontando la massima azione di progetto  $E_d$  con la resistenza di progetto  $R_{ad}$** , determinata applicando alla resistenza caratteristica  **$R_{ak}$**  i coefficienti parziali  $\gamma_R$  riportati nella Tab. 6.6.1..

$$E_d \leq R_{ad}$$

La **resistenza di progetto  $R_{ad}$**  si ottiene applicando alla **resistenza caratteristica  $R_{ak}$**  i coefficienti parziali  $\gamma_R$  riportati nella tabella seguente:

RESISTENZA	SIMBOLO $\gamma_R$	coefficiente parziale
temporanei	$\gamma_R$	1.1
permanenti	$\gamma_R$	1.2

Tab. 6.6.1. - *Coefficienti parziali per la resistenza degli ancoraggi*

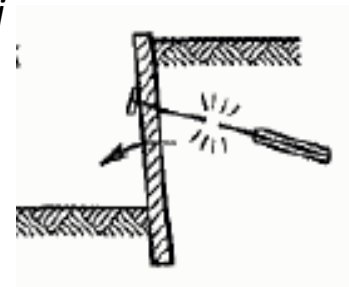

**Il valore caratteristico della resistenza allo sfilamento dell'ancoraggio  $R_{ak}$  si può determinare:**

→a) *dai risultati di prove di progetto su ancoraggi di prova;*

→b) *con metodi di calcolo analitici, dai valori caratteristici dei parametri geotecnici dedotti dai risultati di prove in sito e/o di laboratorio.*

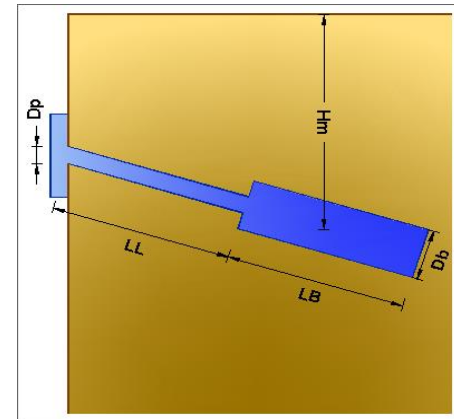
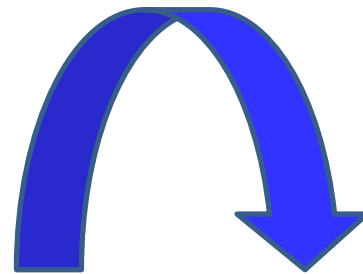

**SOLO APPROCCIO 2 PER I TIRANTI**  
**(A1+M1+R3)**

# TIRANTI DI ANCORAGGIO

## → Caso (a) - RESISTENZA DA PROVE DI CARICO

Il numero di prove di progetto non deve essere inferiore a :

- 1 se il numero di tiranti è inferiore a 30
- 2 se il numero di tiranti è compreso fra 31 e 50
- 3 se il numero di tiranti è compreso fra 51 e 100
- 7 se il numero di tiranti è compreso fra 101 e 200
- 8 se il numero di tiranti è compreso fra 201 e 500
- 10 se il numero di tiranti è superiore a 500.

$$R_{ak} = \min \left\{ \frac{(R_{a,m})_{media}}{\xi_{a1}} ; \frac{(R_{a,m})_{min}}{\xi_{a2}} \right\}$$

Tabella 6.6.II:

n = numero di prove	1	2	>2
$\xi_{a1}$	1.50	1.4	1.3
$\xi_{a2}$	1.50	1.3	1.2

→Caso (b) - METODI DI CALCOLO ANALITICI-

il valore della resistenza caratteristica  $R_{ak}$  si ottiene da :

$$R_{ak} = \text{Min} \left\{ \frac{(R_{a,c})_{\text{medio}}}{\xi_{a3}} ; \frac{(R_{a,c})_{\text{min}}}{\xi_{a4}} \right\}.$$

**Nella valutazione analitica della resistenza allo sfilamento degli ancoraggi non si applicano coefficienti parziali di sicurezza sui valori caratteristici della resistenza del terreno; si fa quindi riferimento ai coefficienti parziali di sicurezza M1.**

*Tabella 6.6.III: Fattori di correlazione per derivare la resistenza caratteristica dalle prove geotecniche, in funzione del numero n di profili di indagine.*

numero di profili di indagine	1	2	3	4	≥5
$\xi_{a3}$	1,80	1,75	1,70	1,65	1,60
$\xi_{a4}$	1,80	1,70	1,65	1,60	1,55

Nei tiranti di prova, l'armatura a trefoli dell'acciaio armonico del tratto libero deve essere dimensionata in modo che la resistenza caratteristica al limite di snervamento del tratto libero sia sempre maggiore del tiro massimo di prova.

## **6.6.4 PROVE DI CARICO**

### **6.6.4.1. PROVE DI PROGETTO SU ANCORAGGI PRELIMINARI**

Gli ancoraggi preliminari di prova (ancoraggi di progetto) - sottoposti a sollecitazioni più severe di quelle di verifica e non utilizzabili per l'impiego successivo – devono essere realizzati con lo stesso sistema costruttivo di quelli definitivi, nello stesso sito e nelle stesse condizioni ambientali.

Gli ancoraggi preliminari di prova devono essere realizzati dopo l'esecuzione di quelle operazioni, quali scavi e riporti, che possano influire sulla capacità portante della fondazione. Nelle valutazioni si terrà conto della variazione della resistenza allo sfilamento nel tempo, per effetto del comportamento viscoso del terreno e dei materiali che costituiscono l'ancoraggio.

Il numero di prove di progetto non deve essere inferiore a:

- 1 se il numero degli ancoraggi è inferiore a 30,
- 2 se il numero degli ancoraggi è compreso tra 31 e 50,
- 3 se il numero degli ancoraggi è compreso tra 51 e 100,
- 7 se il numero degli ancoraggi è compreso tra 101 e 200,
- 8 se il numero degli ancoraggi è compreso tra 201 e 500,
- 10 se il numero degli ancoraggi è superiore a 500

#### 6.6.4.2. PROVE DI CARICO IN CORSO D'OPERA SUGLI ANCORAGGI

Le prove di carico in corso d'opera devono essere effettuate su tutti gli ancoraggi per controllarne il comportamento sotto le azioni di progetto. La prova consiste nell'applicazione di un **ciclo semplice di carico e scarico**; in questo ciclo **il tirante viene sottoposto ad una forza pari a 1,2 l'azione di progetto  $P_d$  utilizzata per le verifiche SLE**, verificando che gli allungamenti misurati siano nei limiti previsti e/o compatibili con le misure sugli ancoraggi preliminari di prova.

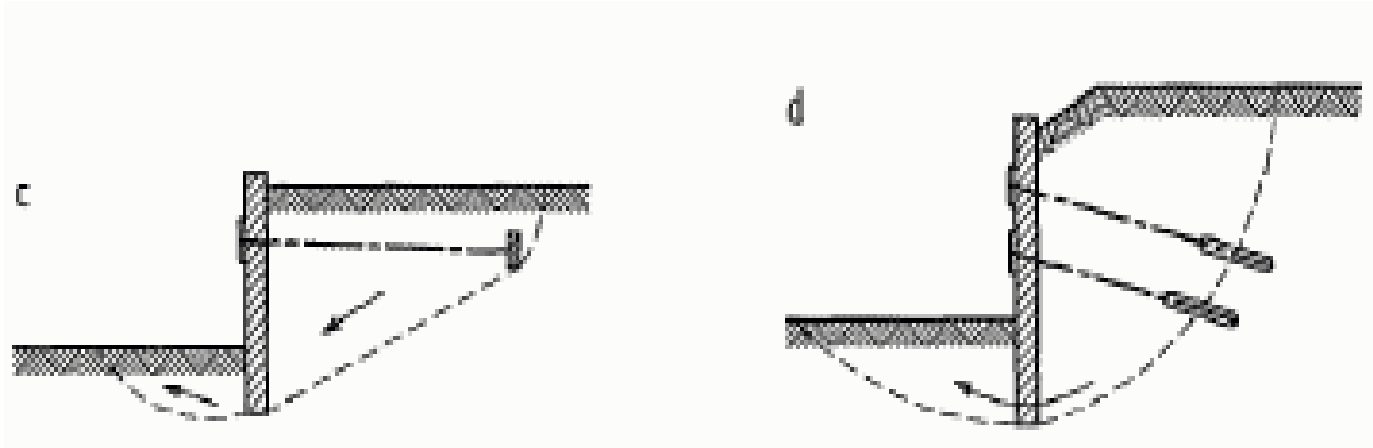

# 6.7 OPERE IN SOTTERRANEO - DA1

- Combinazione 1: (A1+M1+R1)
- Combinazione 2: (A2+M2+R2)

PER TUTTE LE  
TIPOLOGIE  
R1 e R2 = 1

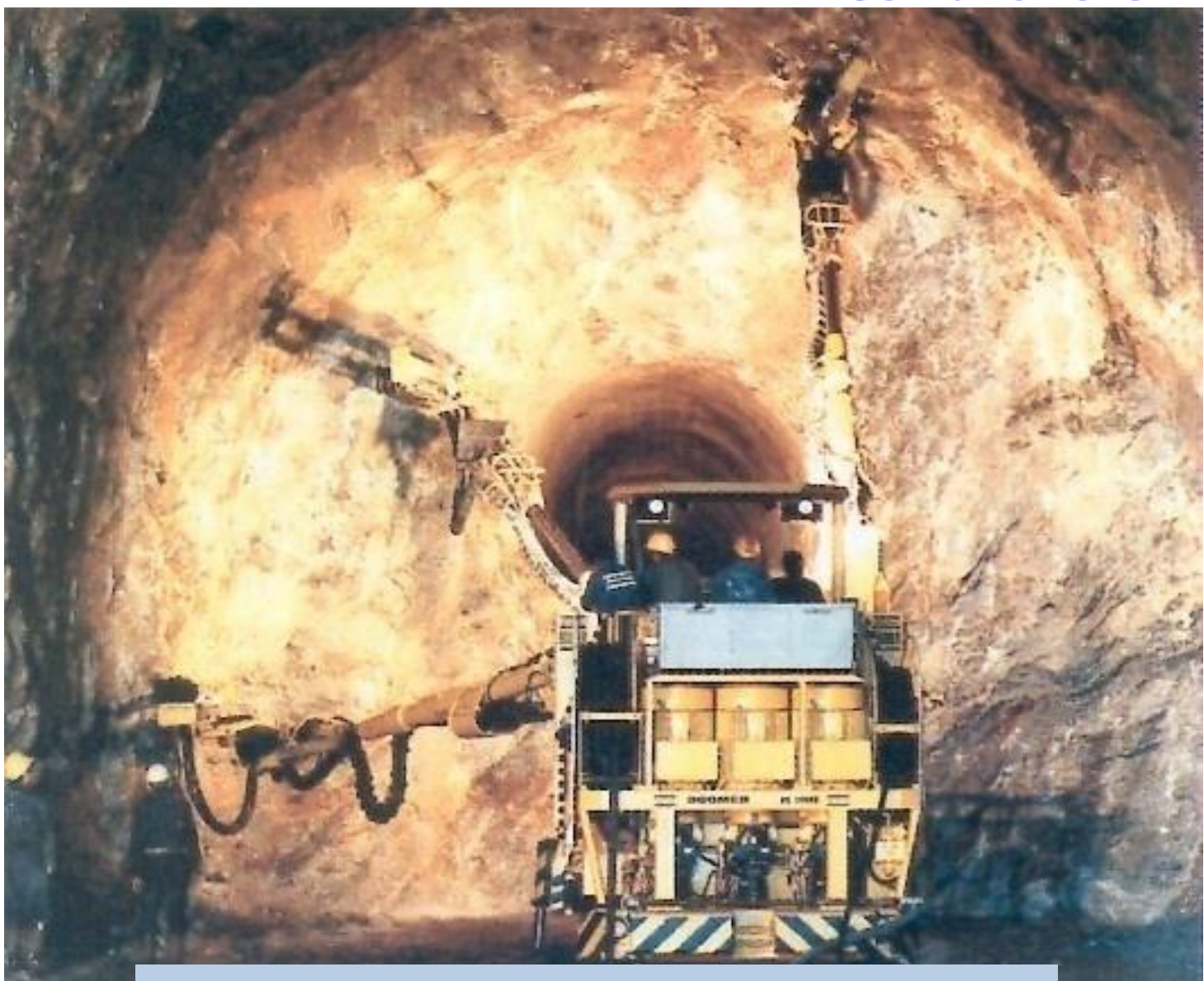

Gallerie - Caverne - Pozzi



## 6.7. OPERE IN SOTTERRANEO

Le presenti norme definiscono le procedure tecniche per il progetto e la costruzione delle opere in sotterraneo quali le **gallerie**, le **caverne** ed i **pozzi**, che sono costruiti totalmente nel sottosuolo mediante operazioni coordinate di asportazione del terreno e/o della roccia in posto e l'esecuzione di eventuali interventi necessari alla stabilizzazione della cavità a breve e a lungo termine, nonché del rivestimento finale.

### Gallerie - Caverne - Pozzi

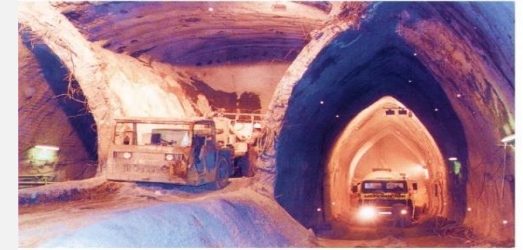

#### 6.7.1. PRESCRIZIONI GENERALI

**Il progetto delle opere in sotterraneo, per la loro peculiarità, deve svilupparsi ponendo particolare cura nella definizione del **modello geologico** e del **modello geotecnico di riferimento**.**

L'approccio progettuale adottato deve prevedere l'impiego di metodi atti a prevenire o controllare, nelle fasi esecutive, gli effetti legati alla variazione dello stato tensionale preesistente nel terreno e/o nell'ammasso roccioso e del regime idraulico del sottosuolo nell'intorno della cavità conseguenti alle operazioni di scavo. Deve in particolare essere dimostrato il raggiungimento di condizioni di stabilità della stessa cavità ad opera ultimata, in relazione alle condizioni e alle caratteristiche del sito, nonché alle conseguenze che si possono comunque produrre nell'ambiente circostante.

A tale scopo, **in stretta dipendenza dai risultati delle indagini geologiche e geotecniche**, nel progetto devono essere specificati e adeguatamente giustificati:

- *geometria, ubicazione (per le opere puntuali quali le caverne ed i pozzi) e tracciato dell'opera (per le opere a sviluppo lineare quali le gallerie);*
- *metodi e tecniche di scavo, di tipo tradizionale o meccanizzato;*
- *eventuali interventi di stabilizzazione (quali il miglioramento e il rinforzo dei terreni e dell'ammasso roccioso) da adottare sul fronte e sulle pareti di scavo, le strutture di rivestimento, di prima fase o definitivi, ed eventuali opere di protezione degli imbocchi;*
- *modalità e metodi per l'intercettazione delle acque sotterranee ed il controllo del regime delle pressioni interstiziali;*
- *provvedimenti per prevenire l'innesco e/o la riattivazione di eventuali fenomeni franosi, soprattutto per le gallerie parietali e nelle zone di imbocco;*
- *elementi utili a definire accorgimenti nei metodi e nelle tecniche di scavo, interventi, piani e norme di sicurezza, anche con riferimento a particolari situazioni di pericolo per presenza di gas tossici o esplosivi, di cavità (naturali e antropiche) o di venute improvvise di acqua;*
- *problemi relativi alla messa a dimora dei materiali di risulta dagli scavi, compresa la individuazione degli eventuali interventi di inertizzazione che si rendessero necessari, in relazione alla natura degli stessi materiali.*

## 6.7.2. CARATTERIZZAZIONE GEOLOGICA

### OPERE IN SOTTERRANEO

L'ampiezza e l'approfondimento degli studi e delle indagini di carattere geologico devono essere commisurati alla complessità geologica, alla vulnerabilità ambientale del sito, alla posizione e alle dimensioni dell'opera.

Il **modello geologico di riferimento (MGR)** deve descrivere le caratteristiche geologiche generali dei terreni e dell'ammasso roccioso interessato dagli scavi, indicando natura e distribuzione geometrica dei litotipi e caratteri strutturali, ponendo particolare attenzione al riconoscimento del contatto fra formazione di base e copertura, dei contatti stratigrafici, delle faglie in corrispondenza o in prossimità dell'opera e delle altre discontinuità.

Devono essere accertate le **caratteristiche sismotettoniche** e la **franosità** della zona interessata dal progetto, *particolarmente rilevante per gallerie parietali e per le zone di imbocco*, e deve essere segnalata l'eventuale **presenza di cavità carsiche**.

Gli accertamenti devono riguardare inoltre le **condizioni idrogeologiche** e i **caratteri degli acquiferi presenti nell'area**, nonché i **rischi di natura ambientale** dovuti alla presenza di gas tossici ed esplosivi e di minerali nocivi (**ndr.**: ad es. amianto).

### 6.7.3. CARATTERIZZAZIONE E MODELLAZIONE GEOTECNICA

Specifiche indagini, in sito e in laboratorio, devono permettere la caratterizzazione fisico-meccanica dei terreni e delle rocce sia alla scala dell'elemento di volume sia alla scala dell'ammasso. Ove necessario la caratterizzazione deve essere rivolta a valutare potenzialità spingenti e/o rigonfianti e le caratteristiche meccaniche lungo le discontinuità. Deve inoltre essere accertato il regime delle pressioni interstiziali e l'eventuale presenza di moti di filtrazione.

Il modello geotecnico di sottosuolo deve permettere di eseguire le analisi di progetto e le verifiche di sicurezza di cui al successivo § 6.7.5 . A tal fine, deve evidenziare le zone omogenee dal punto di vista fisico-meccanico e rappresentare il regime delle pressioni interstiziali nel sottosuolo interessato dallo scavo. Inoltre, la caratterizzazione fisico-meccanica dei materiali deve essere adeguata ai procedimenti analitici e/o numerici previsti. Nel caso in cui la progettazione faccia riferimento al “**metodo osservazionale**”, indagini e prove integrative possono essere svolte in corso d'opera, purché previste per la valutazione dei parametri significativi per la scelta fra le soluzioni alternative già individuate in progetto

**OPERE IN SOTTERRANEO**

### 6.7.4. CRITERI DI PROGETTO

Sulla base del modello geotecnico del sottosuolo, il progetto deve comprendere la previsione quantitativa degli effetti direttamente indotti dagli scavi al contorno della cavità e in superficie, con riferimento in particolare a scavi e gallerie poco profonde in ambienti urbanizzati, da cui deve derivare la scelta del metodo e delle tecniche di scavo e degli eventuali interventi di miglioramento e rinforzo in fase di avanzamento.

Devono essere dimensionati i rivestimenti, di prima fase e definitivi, e quando appropriato, le opere di protezione agli imbocchi. Infine, nel caso di opere che ricadono in zona di versante, devono essere valutate le condizioni di stabilità globale dei pendii con cui l'opera interagisce, sia in corso di realizzazione sia in esercizio.

L'adozione di interventi di miglioramento e rinforzo dei terreni e dell'ammasso roccioso per garantire o migliorare la stabilità globale e locale dell'opera deve essere adeguatamente motivata, così come deve essere giustificato e illustrato il dimensionamento di tali interventi.

OPERE IN SOTTERRANEO

### 6.7.5. ANALISI PROGETTUALI E VERIFICHE DI SICUREZZA

*Le analisi devono essere riferite alle diverse fasi di scavo e costruzione, nonché alle condizioni di esercizio.*

Le verifiche devono essere svolte con riferimento agli **stati limite ultimi (SLU)** e agli **stati limite di esercizio (SLE)**.

Si devono considerare gli **stati limite ultimi** per raggiungimento della resistenza del terreno o dell'ammasso roccioso interessato dallo scavo (**GEO**) e gli stati limite ultimi per raggiungimento della resistenza degli elementi strutturali che costituiscono gli interventi di stabilizzazione e di rivestimento, sia di prima fase sia definitivi (**STR**). Devono essere inoltre valutati quantitativamente gli effetti indotti dall'opera in sotterraneo sui manufatti e sulle costruzioni esistenti.

**Le verifiche agli stati limite** devono essere eseguite con l'**Approccio 1**, considerando le due combinazioni di coefficienti

- **Combinazione 1: (A1+M1+R1)**
- **Combinazione 2: (A2+M2+R2)**

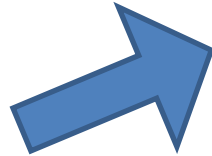
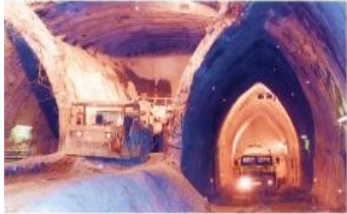

**PER TUTTE LE TIPOLOGIE**  
**R1 e R2 = 1**

con i valori dei coefficienti parziali riportati nelle Tabelle 6.2.I, 6.2.II e con i coefficienti  $\gamma_R$  dei gruppi R1 e R2 pari all'unità.

Tab. 6.2.I - Coefficienti parziali per le azioni o per l'effetto delle azioni

Carichi	Effetto	Coefficiente Parziale $\gamma_p$ (o $\gamma_e$ )	EQU	(A1)	(A2)
Permanenti	Favorevole	$\gamma_G$	0,9	1,0	1,0
	Sfavorevole		1,1	1,3	1,0
Permanenti non strutturali <sup>(*)</sup>	Favorevole	$\gamma_Q$	0,0	0,0	0,0
	Sfavorevole		1,5	1,5	1,3
Variabili	Favorevole	$\gamma_Q$	0,0	0,0	0,0
	Sfavorevole		1,5	1,5	1,3

Tab. 6.2.II - Coefficienti parziali per i parametri geotecnici del terreno

Parametro	Grandezza alla quale applicare il coefficiente parziale	Coefficiente parziale $\gamma_M$	(M1)	(M2)
Tangente dell'angolo di resistenza al taglio	$\tan \varphi'_k$	$\gamma_\varphi$	1,0	1,25
Coesione efficace	$c'_k$	$\gamma_c$	1,0	1,25
Resistenza non drenata	$c_{uk}$	$\gamma_{cu}$	1,0	1,4
Peso dell'unità di volume	$\gamma_r$	$\gamma_\gamma$	1,0	1,0

con i coefficienti R1 e R2 sempre unitari.

**Quindi useremo solo (A1+M1) e (A2+M2)**

**Circolare C6.7.4 CRITERI DI PROGETTO** Nella previsione progettuale dei metodi di scavo, particolare considerazione dovrà averci per la sicurezza in avanzamento, per la stabilità di eventuali manufatti circostanti e per la sistemazione del materiale di risulta.

NOTA: La costruzione di un'opera in sotterraneo determina una modifica dello stato di tensione efficace iniziale del sottosuolo. Le variazioni di tensione dipendono dalla forma e dalle dimensioni dell'opera, dalla posizione di questa rispetto alla superficie esterna, dal metodo seguito nella costruzione e dalla sequenza delle fasi costruttive, nonché dal tipo di rivestimento, provvisorio o definitivo, adottato.

Ulteriori variazioni possono essere indotte durante l'esercizio dell'opera per effetto di sollecitazioni statiche e dinamiche dovute al traffico, o alla spinta di fluidi eventualmente convogliati dalla galleria, o ad azioni sismiche. L'entità delle deformazioni indotte nel terreno dalla costruzione di un'opera in sotterraneo dipende da un lato dalla natura e dallo stato tensionale del terreno e dall'altro dalle caratteristiche dello scavo e dalle metodologie esecutive adottate. Gli spostamenti della superficie esterna per effetto dello scavo in sotterraneo devono essere sempre valutati con prudenza, tenendo conto anche dell'effetto di eventuali riduzioni delle pressioni interstiziali provocate dalla costruzione dell'opera.

### **C6.7.4.1 METODI DI SCAVO**

La stabilità del fronte di avanzamento dipende dallo stato dei terreni che si attraversano o di quelli immediatamente circostanti, dalla grandezza del ricoprimento in rapporto al diametro della galleria, dalla velocità di avanzamento, dalle caratteristiche della eventuale macchina di scavo, dai procedimenti che si seguono nella posa in opera dei sostegni e del pre-rivestimento. In particolari terreni (ad es.: sabbie fini, argille consistenti o rocce fessurate) le condizioni di stabilità possono essere notevolmente modificate dagli effetti meccanici dei fenomeni di filtrazione o di percolazione dal fronte di scavo. Eventuali interventi di trattamento preventivo, previsti in progetto per migliorare temporaneamente o permanentemente le proprietà meccaniche dei terreni, devono essere adeguatamente illustrati, giustificati e dimensionati secondo quanto disposto al § 6.9 delle NTC. Le previsioni di progetto devono essere sufficientemente cautelative per tener conto di eventuali variazioni delle proprietà meccaniche dei terreni lungo l'asse della galleria.

ù

### **C6.7.4.2 VERIFICA DEL RIVESTIMENTO**

Il comportamento del rivestimento dipende dalle dimensioni e dalla profondità della galleria, dallo stato tensionale del sottosuolo, dalla rigidità della struttura, dal metodo, dalla sequenza e dai tempi delle operazioni di scavo e di costruzione dell'eventuale prerivestimento. Il comportamento del pre-rivestimento dipende principalmente dalle modalità e dall'accuratezza con le quali viene realizzato. Pertanto l'adeguatezza del rivestimento e dell'eventuale pre-rivestimento sarà controllata in fase costruttiva per mezzo di misure.



**OPERE DI MATERIALI SCIOLTI E FRONTI DI SCAVO**

Le opere di **materiali sciolti** indicate nella norma sono:

- i rilevati per strade, ferrovie, aeroporti e piazzali;
- i riempimenti a tergo di strutture di sostegno;
- gli argini e i moli;
- rinfianchi;
- rinterri;
- terrapieni e colmate.

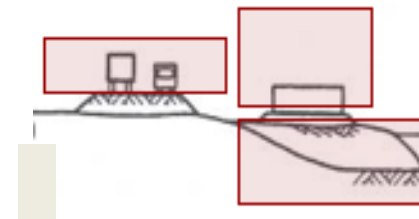
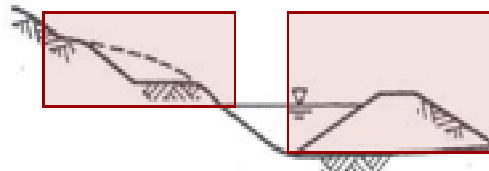

I **fronti di scavo** indicati nella norma riguardano:

- scavi di fondazioni;
- trincee stradali o ferroviarie;
- canali, ecc. .

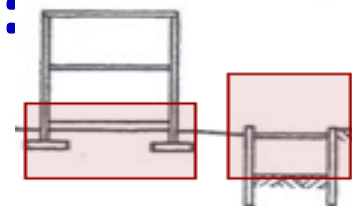

## 6.8 OPERE DI MATERIALI SCIOLTI E FRONTI DI SCAVO

Le presenti norme si applicano ai **manufatti di materiali sciolti**, quali **rilevati, argini di difesa per fiumi, canali e litorali, rin fianchi, rinterri, terrapieni e colmate, scavi per la formazione di piazzali e/o trincee**. Le norme si applicano, inoltre, alle opere e alle parti di opere di materiali sciolti con specifiche funzioni di **drenaggio, filtro, transizione, fondazione, tenuta, protezione ed altre**.

Gli sbarramenti di ritenuta idraulica di materiali sciolti sono oggetto di normativa specifica. (Vista in precedenza)

### 6.8.2 VERIFICHE DI SICUREZZA (SLU) **Approccio 1- Combinazione 2 (A2+M2+R2)** con $\gamma_{R2} = 1.1$

Deve risultare rispettata la condizione (6.2.1), verificando che non si raggiunga una condizione di stato limite ultimo con i valori di progetto delle azioni e dei parametri geotecnici.

Le verifiche devono essere effettuate **solo** secondo :

**Approccio 1- Combinazione 2 (A2+M2+R2)** con  $\gamma_{R2} = 1.1$

tenendo conto dei valori dei coefficienti parziali riportati nelle Tabelle 6.2.I, 6.2.II e 6.8.I.

**Tabella 6.8.I** – Coefficienti parziali per le verifiche di sicurezza di opere di materiali sciolti e di fronti di scavo.

Coefficiente	R2
$\gamma_R$	1.1

**La stabilità globale dell'insieme manufatto-terreno di fondazione deve essere studiata nelle condizioni corrispondenti alle diverse fasi costruttive, al termine della costruzione e in esercizio.**

Le verifiche locali devono essere estese agli elementi artificiali di rinforzo eventualmente presenti all'interno ed alla base del manufatto, con riferimento anche ai problemi di durabilità.

**Nel caso di manufatti su pendii si deve esaminare l'influenza dell'opera in terra sulle condizioni generali di sicurezza del pendio, anche in relazione alle variazioni indotte nel regime idraulico delle pressioni interstiziali nel sottosuolo.**

*Se l'opera ha funzioni di ritenuta idraulica, lo stato limite ultimo è da verificarsi con riferimento alla stabilità dei paramenti, in tutte le possibili condizioni di esercizio. Si deve porre particolare attenzione alle problematiche relative al sifonamento ed all'erosione, in relazione alle caratteristiche dei terreni di fondazione dei materiali con i quali è realizzata l'opera, tenendo conto di quanto indicato al § 6.2.4.2.*

### **6.8.3 VERIFICHE IN CONDIZIONI DI ESERCIZIO (SLE)**

Nelle condizioni di esercizio, devono essere valutati gli spostamenti del manufatto e del terreno circostante, dovuti alla deformazione dei terreni di fondazione e dell'opera, per verificarne la compatibilità con la funzionalità dell'opera e con la sicurezza e funzionalità dei manufatti adiacenti.

### **6.8.4. ASPETTI COSTRUTTIVI**

I materiali costituenti il manufatto devono essere posti in opera in strati con metodologie idonee a garantire il raggiungimento delle proprietà fisiche e meccaniche richieste in progetto.

Le caratteristiche dei componenti artificiali, quali i materiali geosintetici, devono essere specificate e certificate in conformità alle relative norme europee armonizzate e verificate sulla base di risultati di prove sperimentali da eseguire nelle fasi di accettazione e di verifica delle prestazioni attese.

## 6.8.5. CONTROLLI E MONITORAGGIO

Durante la costruzione devono essere eseguite prove di controllo secondo un programma di prove e frequenze commisurato alla tipologia ed importanza del manufatto, in modo da assicurare un congruo numero di misure significative. Con il monitoraggio si deve accertare che i valori delle grandezze misurate, quali ad esempio spostamenti e pressioni interstiziali, siano compatibili con i requisiti di sicurezza e funzionalità del manufatto e di quelli delle costruzioni contigue.

## 6.8.6. FRONTI DI SCAVO

### 6.8.6.1 INDAGINI GEOTECNICHE E CARATTERIZZAZIONE GEOTECNICA

Ferme restando le prescrizioni di carattere generale di cui al § 6.2.2, le indagini geotecniche devono inoltre tener conto della profondità, dell'ampiezza, della destinazione e del carattere permanente o provvisorio dello scavo.

### 6.8.6.2 CRITERI GENERALI DI PROGETTO E VERIFICHE DI SICUREZZA

**Il progetto deve definire un profilo di scavo tale che risultino rispettate le prescrizioni di cui al § 6.2.4 e la verifica di sicurezza deve essere condotta con modalità analoga a quella indicata per i manufatti di materiali sciolti. Nel caso di scavi realizzati su pendio, deve essere verificata l'influenza dello scavo sulle condizioni di stabilità generale del pendio stesso. (Ndr: A2+M2+R2)**

Il progetto deve tener conto dell'esistenza di opere e sovraccarichi in prossimità dello scavo, deve esaminare l'influenza dello scavo sul regime delle pressioni interstiziali e deve garantire la stabilità e la funzionalità delle costruzioni preesistenti nell'area interessata dallo scavo.

**Per scavi in trincea a fronte verticale di altezza superiore ai 2 m,** nei quali sia prevista la permanenza di personale, e per scavi che ricadano in prossimità di manufatti esistenti, **deve essere prevista una struttura di sostegno delle pareti di scavo.** Le verifiche devono essere svolte nei confronti degli stati limite ultimi (SLU) e nei confronti degli stati limite di servizio (SLE), quando pertinenti.

Le azioni dovute al terreno, all'acqua e ai sovraccarichi anche transitori devono essere calcolate in modo da pervenire, di volta in volta, alle condizioni più sfavorevoli.

Le ipotesi per il calcolo delle azioni del terreno e delle sollecitazioni della struttura di sostegno devono essere giustificate portando in conto la deformabilità relativa del terreno-struttura di sostegno e dell'armatura, le modalità esecutive dello scavo, le caratteristiche meccaniche del terreno e il tempo di permanenza dello scavo.

## **6.9. MIGLIORAMENTO E RINFORZO DEI TERRENI E DEGLI AMMASSI ROCCIOSI**

Le presenti norme riguardano la progettazione, la costruzione e il controllo degli interventi di miglioramento e rinforzo dei terreni e degli ammassi rocciosi, realizzati per diverse finalità applicative.

**La scelta del tipo di intervento deve derivare da una caratterizzazione geotecnica dei terreni e degli ammassi rocciosi da trattare e da un'analisi dei fattori tecnici, organizzativi e ambientali.**

**Gli interventi devono essere giustificati, indicando i fattori geotecnici che ci si propone di modificare e fornendo valutazioni quantitative degli effetti meccanici attesi.**

*Le indagini geotecniche devono riguardare anche l'accertamento dei risultati conseguiti, avvalendosi di misure e di appositi campi prova.*

**Nel progetto devono essere definiti il dimensionamento degli interventi, le caratteristiche degli eventuali elementi strutturali e dei materiali di apporto, le tecniche necessarie e le sequenze operative.**

**Il progetto deve indicare le modalità di accertamento dei risultati, specificando le misure e le indagini sperimentali più opportune in relazione alla tipologia ed agli obiettivi dell'intervento di miglioramento e/o rinforzo.**

**Negli interventi di particolare importanza il progetto deve prevedere una fase preliminare di verifica sperimentale e messa a punto delle modalità esecutive dell'intervento (campi prova).**

## **6.10. CONSOLIDAMENTO GEOTECNICO DI OPERE ESISTENTI**

Le norme riguardano l'insieme dei provvedimenti tecnici con i quali si interviene sul sistema manufatto-terreno per eliminare o mitigare difetti di comportamento di un'opera esistente.

### **6.10.1. CRITERI GENERALI DI PROGETTO**

Il progetto degli interventi di consolidamento deve derivare dalla individuazione delle cause che hanno prodotto il comportamento anomalo dell'opera. Tali cause possono riguardare singolarmente o congiuntamente la sovrastruttura, le strutture di fondazione, il terreno di fondazione.

In particolare, devono essere ricercate le cause di anomali spostamenti del terreno conseguenti al mutato stato tensionale indotto da modifiche del manufatto, da variazioni del regime delle pressioni interstiziali, dalla costruzione di altri manufatti in adiacenza, da modifiche del profilo topografico del terreno per cause antropiche o per movimenti di massa, oppure le cause alle quali è riconducibile il deterioramento dei materiali costituenti le strutture in elevazione e le strutture di fondazione.

**Il progetto del consolidamento geotecnico deve essere sviluppato unitariamente con quello strutturale, ovvero gli interventi che si reputano necessari per migliorare il terreno o per rinforzare le fondazioni devono essere concepiti congiuntamente al risanamento.**

La descrizione delle modalità esecutive dell'intervento e delle opere provvisorie sono parte integrante del progetto. Per situazioni geotecniche, nelle quali sia documentata la complessità del sottosuolo e comprovata l'impossibilità di svolgere indagini esaustive, è possibile il ricorso al metodo osservazionale.

### **6.10.2. INDAGINI GEOTECNICHE E CARATTERIZZAZIONE GEOTECNICA**

Il progetto degli interventi di consolidamento deve essere basato su risultati di indagini sul terreno e sulle fondazioni esistenti, programmate dopo aver consultato tutta la documentazione eventualmente disponibile, relativa al manufatto da consolidare e al terreno.

In presenza di manufatti particolarmente sensibili agli spostamenti del terreno di fondazione, nell'ubicazione e nella scelta delle attrezzature e delle tecniche esecutive delle indagini si devono valutare le conseguenze di ogni disturbo che potrebbe indursi nel manufatto.

Le indagini devono anche comprendere la misura di grandezze significative per individuare i caratteri cinematici dei movimenti in atto e devono riguardare la variazione nel tempo di grandezze quali le pressioni interstiziali e gli spostamenti del terreno all'interno del volume significativo. Se è presumibile il carattere periodico dei fenomeni osservati, legato ad eventi stagionali, le misure devono essere adeguatamente protratte nel tempo.

### 6.10.3. TIPI DI CONSOLIDAMENTO GEOTECNICO

I principali metodi per il consolidamento geotecnico di una struttura esistente comprendono in genere:

- **il miglioramento e il rinforzo dei terreni di fondazione;**
- **il miglioramento e il rinforzo dei materiali costituenti la fondazione;**
- **l'ampliamento della base della fondazione, se superficiale;**
- **il trasferimento del carico a strati più profondi;**
- **l'introduzione di sostegni laterali;**
- **la rettifica degli spostamenti del piano di posa.**

Nella scelta del metodo di consolidamento si deve tener conto della circostanza che i terreni di fondazione del manufatto siano stati da tempo sottoposti all'azione di carichi permanenti e ad altre azioni eccezionali. Si devono valutare gli effetti di un'eventuale redistribuzione delle sollecitazioni nel terreno per effetto dell'intervento sulla risposta meccanica dell'intero manufatto, sia a breve che a lungo termine.

Interventi a carattere provvisorio o definitivo che comportino variazioni di volume, quali il congelamento, le iniezioni, la gettiniezione, e modifiche del regime delle pressioni interstiziali, richiedono particolari cautele e possono essere adottati solo dopo averne valutato gli effetti sul comportamento del manufatto stesso e di quelli adiacenti.

Le funzioni dell'intervento di consolidamento devono essere chiaramente identificate e definite in progetto.



## **6.11. DISCARICHE CONTROLLATE DI RIFIUTI E DEPOSITI DI INERTI**

### **6.11.1. DISCARICHE CONTROLLATE**

#### **6.11.1.1 CRITERI DI PROGETTO**

Oltre a quanto stabilito nelle specifiche norme vigenti, **il progetto delle discariche deve essere basato sulla caratterizzazione del sito, con una chiara definizione delle modalità costruttive e di controllo dei diversi dispositivi di barriera, tenendo conto della natura dei rifiuti, della vulnerabilità ambientale del territorio e dei rischi connessi con eventuali malfunzionamenti.**

#### **6.11.1.2 CARATTERIZZAZIONE DEL SITO**

La caratterizzazione geologica e geotecnica deve essere finalizzata alla identificazione della natura dei terreni e delle rocce degli ammassi rocciosi presenti nell'area e dello schema di circolazione idrica del sottosuolo, nonché alla valutazione di tutte le grandezze fisico-meccaniche che contribuiscono alla scelta della localizzazione dell'opera (comprensiva delle aree di deposito, di servizio e di quelle di rispetto), alla sua progettazione e al suo esercizio. È in particolare necessario il preventivo accertamento della presenza di falde acquifere, di zone di protezione naturale, del rischio sismico e di inondazione, del rischio di frane o di valanghe e di fenomeni di subsidenza.

#### **6.11.1.3 MODALITÀ COSTRUTTIVE E DI CONTROLLO DEI DISPOSITIVI DI BARRIERA**

Il progetto dovrà definire in dettaglio le modalità costruttive e di controllo delle barriere previste dalla specifica normativa di settore. In particolare, devono essere definite le prove di qualificazione del materiale impiegato e le modalità costruttive in termini di spessore degli strati da porre in opera e metodi di compattazione.

Il progetto deve inoltre definire il numero e la frequenza delle prove di controllo da eseguire in sito e in laboratori o durante la costruzione delle barriere. In ogni caso, sulla barriera finita dovranno essere previste specifiche prove di controllo della permeabilità, in numero adeguato da consentire la valutazione del raggiungimento o meno dei requisiti richiesti dalla specifica normativa di settore.

#### **6.11.1.4 VERIFICHE DI SICUREZZA**

La stabilità del manufatto e dei terreni di fondazione deve essere valutata mediante specifiche analisi geotecniche, riferite alle diverse fasi della vita dell'opera. In particolare deve essere verificata la stabilità e la deformabilità del fondo, per garantire nel tempo l'efficacia e la funzionalità del sistema di raccolta del percolato, la stabilità globale e la stabilità delle pareti laterali.

In particolare, nel caso di barriere composite, devono essere valutate le condizioni di stabilità lungo superfici di scorrimento che comprendano anche le interfacce tra i diversi materiali utilizzati.

Nelle verifiche che interessano il corpo della discarica, si devono attribuire ai materiali di rifiuto parametri che tengano conto della composizione del rifiuto medesimo e dei metodi di pretrattamento e costipamento adottati nonché dei risultati di specifiche prove in sito o di laboratorio.

#### **6.11.1.5 MONITORAGGIO**

Il monitoraggio geotecnico del complesso discarica-terreno deve in generale comprendere la misura di grandezze significative – quali, ad esempio, spostamenti, pressioni interstiziali, caratteristiche del percolato e di eventuale biogas .

## **6.11.2. DEPOSITI DI INERTI**

### **6.11.2.1 CRITERI DI PROGETTO**

Il progetto deve definire modalità e caratteristiche del deposito in modo che risultino rispettate le prescrizioni di cui al § 6.2.4 e la verifica di sicurezza deve essere condotta con modalità analoga a quella indicata al § 6.8 per i *manufatti di materiali sciolti*.

Nelle verifiche che interessano il corpo del deposito, si devono attribuire parametri che tengano conto della natura e delle modalità di compattazione del materiale nonché dei risultati di specifiche prove in sito o di laboratorio.

Per i bacini di decantazione a servizio di attività estrattive consistenti in invasi delimitati almeno da un lato da argini di terra in cui i solidi sono separati dai liquidi, devono essere determinate le caratteristiche del materiale di decantazione per diverse possibili condizioni di consolidazione.

Al fine di garantire condizioni adeguate di stabilità, devono essere previsti dispositivi per la raccolta e l'allontanamento dal deposito delle acque di ruscellamento superficiale e dispositivi per la riduzione e il controllo del regime delle pressioni interstiziali all'interno del materiale del deposito. È da prevedersi un dispositivo per evitare comunque la tracimazione. Nel progetto devono essere definite le modalità di posa in opera dei materiali e i provvedimenti per evitare dissesti del materiale del deposito.

### **6.11.2.2 MONITORAGGIO**

Il monitoraggio geotecnico del complesso deposito-terreno consiste nella installazione di appropriata strumentazione e nella misura di grandezze significative – quali, ad esempio, spostamenti e pressioni interstiziali.

Deve essere altresì effettuato un controllo delle acque di ruscellamento superficiale al fine di limitarne la penetrazione nel corpo del deposito.

## C6.8 OPERE DI MATERIALI SCIOLTI E FRONTI DI SCAVO

Le opere di **materiali sciolti** indicati nella norma cui si riferiscono le presenti istruzioni sono ad esempio i rilevati per strade, ferrovie, aeroporti e piazzali, i riempimenti a tergo di strutture di sostegno, gli argini e i moli.

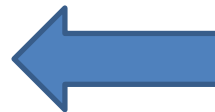

### C6.8.1 CRITERI GENERALI DI PROGETTO

**C6.8.1.1 RILEVATI E RINTERRI** Per i rilevati ed i rinterri a tergo di opere di sostegno sono da preferire le terre a grana media o grossa. Terre a grana fine possono essere impiegate per opere di modesta importanza e quando non sia possibile reperire materiali migliori. Si possono adoperare anche materiali ottenuti dalla frantumazione di rocce. Sono da escludere materiali con forti percentuali di sostanze organiche di qualsiasi tipo e materiali fortemente rigonfianti. **Per i muri in terra armata o rinforzata i materiali da preferire sono costituiti da terre con passante ai 15  $\mu\text{m}$  non superiore al 20%. Per gli elementi di rinforzo dei muri in terra armata o rinforzata è necessario effettuare verifiche locali, di rottura e di sfilamento, e verifiche nei riguardi dell'azione aggressiva dell'ambiente ed in particolare delle acque. I materiali per gli argini saranno scelti tenendo presenti i possibili moti di filtrazione. Per i dreni saranno adoperati materiali di elevata permeabilità.** La loro granulometria deve essere scelta in relazione alle caratteristiche dei materiali a contatto con i dreni stessi secondo quanto specificato di seguito. Per i moli devono essere adoperati blocchi di materiale durevole, in particolare nei confronti dell'acqua marina, e di dimensioni e caratteristiche idonee a resistere alle azioni esercitate dal moto ondoso. Limitatamente alla zona interna del manufatto possono essere adoperati materiali naturali o di frantumazione purché privi di frazione fine e opportunamente protetti da filtri. Per gli aspetti non trattati nelle NTC nei riguardi dell'impiego delle terre nei manufatti stradali e ferroviari ci si riferisca alla specifica normativa per la campionatura, le prove sui materiali e la tecnica di impiego delle terre.

## **C6.8.6 FRONTI DI SCAVO**

**I fronti di scavo** indicati nella norma cui si riferiscono le presenti istruzioni attengono ad esempio a scavi di fondazioni, trincee stradali o ferroviarie, canali, ecc.

**C6.8.6.2 CRITERI GENERALI DI PROGETTO E VERIFICHE DI SICUREZZA** Le verifiche di sicurezza si intendono soddisfatte se la condizione (6.2.1) delle NTC risulta soddisfatta per tutti i possibili cinematismi di collasso. Bisogna quindi ricercare la condizione di minimo per il rapporto  $R_d/E_d$ . **Le verifiche devono essere effettuate utilizzando l'approccio progettuale DA1 con riferimento alla combinazione 2 dei coefficienti parziali di cui al § 6.8.2 delle NTC.**

## **C6.11 DISCARICHE CONTROLLATE DI RIFIUTI E DEPOSITI DI INERTI**

In questa categoria rientrano gli accumuli di materiali sciolti di qualsiasi natura inclusi quelli versati alla rinfusa (ad es. i depositi di rifiuti solidi urbani e industriali, i materiali di risulta di scavi e demolizioni, le discariche minerarie). L'entità degli accertamenti e degli studi da svolgere va commisurata all'esigenza di sicurezza, all'importanza della discarica, alla morfologia della zona, alla presenza nel sottosuolo di terreni di bassa resistenza e alle possibili influenze sulla circolazione idrica, superficiale e sotterranea, e sulla quantità delle acque. In merito ai provvedimenti necessari per la stabilità nel tempo, si richiama la necessità di far ricorso ad un'adeguata strumentazione di controllo laddove si presentino casi particolarmente importanti per altezze, volumi ed ubicazioni nel territorio. Il richiamo delle norme all'aspetto idrogeologico riguarda principalmente possibili riflessi negativi dell'intervento sulla circolazione idrica nel sottosuolo.

## **C6.12 FATTIBILITÀ DI OPERE SU GRANDI AREE**

**C6.12.1 INDAGINI SPECIFICHE** Per l'accertamento della fattibilità dell'opera saranno raccolte informazioni atte a definire: - le caratteristiche geologiche e geomorfologiche dell'area; - le caratteristiche topografiche dell'area; - i caratteri delle acque superficiali e sotterranee;

- le caratteristiche e il comportamento manufatti esistenti nei dintorni. Lo studio geologico deve definire i lineamenti geomorfologici e la loro tendenza evolutiva, i caratteri stratigrafici e strutturali, il grado di alterazione, la degradabilità e la fratturazione degli ammassi rocciosi, nonché lo schema idrogeologico. Lo studio geotecnico deve permettere la definizione delle proprietà fisiche e meccaniche dei principali tipi di terreno e del regime delle pressioni interstiziali. A tal fine saranno eseguite indagini in sito e in laboratorio in quantità ed estensione proporzionate alla prevista destinazione dell'area. Sarà accertata l'eventuale esistenza di cavità naturali o artificiali nel sottosuolo, di dimensioni significative ai fini del progetto. Nel caso di aree che, in tutto o in parte, ricadano in specchi d'acqua marini, lacustri o fluviali, gli studi saranno estesi ai fondali e devono essere integrati dal rilievo della batimetria che comprenda anche le zone adiacenti, significative ai fini della destinazione dell'area.

### **C6.12.2 VERIFICHE DI FATTIBILITÀ**

La verifica di fattibilità comprende l'accertamento delle modifiche che il sistema di opere in progetto può indurre nell'area e deve precisare se le condizioni locali impongano l'adozione di soluzioni e procedimenti costruttivi di particolare onerosità. Nel caso di aree acclivi, deve essere accertata la stabilità dei pendii con riferimento alla condizione precedente la realizzazione delle opere in progetto e a seguito della costruzione di tali opere, secondo quanto prescritto al § 6.3 delle NTC. Nel caso di reti idriche o fognarie, ed in genere di sottoservizi in aree urbanizzate o da urbanizzare, deve essere accertata l'influenza di queste sui manufatti esistenti, sia in fase di costruzione sia in fase di esercizio a seguito di eventuali guasti o rotture. Per l'estrazione di liquidi o gas dal sottosuolo devono essere valutate le deformazioni provocate dalle variazioni dello stato tensionale efficace, i conseguenti spostamenti della superficie topografica e la loro influenza sulla stabilità e sulla funzionalità dei manufatti esistenti.

**C6.12.2.1 EMUNGIMENTO DA FALDE IDRICHE** Il modello fisico assunto a base della progettazione delle opere e degli interventi deve essere ottenuto da specifici studi idrogeologici e geotecnici.

# Norme Tecniche per le Costruzioni – NTC 18

PREMESSA

1 OGGETTO

2 SICUREZZA E PRESTAZIONI ATTESE

3 AZIONI SULLE COSTRUZIONI

4 COSTRUZIONI CIVILI E INDUSTRIALI

5 PONTI

Ponti stradali  
Ponti ferroviari

6 PROGETTAZIONE GEOTECNICA

7 PROGETTAZIONE PER AZIONI SISMICHE

8 COSTRUZIONI ESISTENTI

9 COLLAUDO STATICO

10 REDAZIONE DEI PROGETTI ESECUTIVI E DELLE RELAZIONI DI CALCOLO

11 MATERIALI E PRODOTTI PER USO STRUTTURALE

12 RIFERIMENTI TECNICI

Principi fondamentali  
Stati Limite  
Valutazione della sicurezza  
Vita Nominale – Classi d'uso – Periodo di riferimento  
Azioni sulle costruzioni  
Azioni nelle verifiche agli St. Limite  
Verifiche alle Tensioni Ammissibili

Azione sismica  
Vento  
Neve  
Temperatura  
Az. Eccezionali

Costruzioni in calcestruzzo  
in acciaio  
miste acciaio-calcestruzzo  
in legno  
in muratura  
in altri materiali

Disposizioni generali  
Articolazione del progetto  
Stabilità dei pendii naturali  
Opere di fondazione  
Opere di sostegno  
Tiranti di ancoraggio  
Opere in mat. Sciolti e fronti di scavo  
Miglioramento e rinforzo dei terreni  
Consolidamento geotecnico di op. esistenti  
Discariche e depositi di inerti  
Fattibilità di opere su grandi aree

Requisiti nei confronti degli St. Limite  
Criteri generali di progettazione e modellazione  
Metodi di analisi e verifica  
Costruzioni in calcestruzzo  
in acciaio  
miste acciaio-calcestruzzo  
in legno  
in muratura  
in altri materiali  
Ponti  
Strutture con isolamento o dissipazione  
Opere e sistemi geotecnici

# Capitolo 7.

## PROGETTAZIONE PER AZIONI SISMICHE

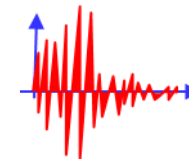

### Modifiche introdotte dalle NTC18 rispetto alle NTC08

Criteri generali per progettazione antisismica	7	<p>Per gli edifici soggetti ad <math>a_g \leq 0.075 g</math> sono stati definiti dei criteri semplificati per il progetto:</p> <ul style="list-style-type: none"> <li>▪ sistema di <b>forze orizzontali</b> (<math>F_{bh} = 0,10 W \lambda</math>)</li> <li>▪ sola verifica nei confronti dello <b>SLV</b></li> <li>▪ comportamento <b>strutturale non dissipativo</b> o dissipativo CD"B" con <math>\gamma_{8d}</math> unitari</li> <li>▪ impalcato <b>rigidi</b></li> </ul>
7.2.2		<p>Nel paragrafo è stato definito chiaramente cosa si intende per <b>elementi secondari</b> (elementi progettati per resistere ai soli carichi verticali).</p>
		<p>Inoltre, sono riportati degli approfondimenti per i due tipi di Comportamento Strutturale da utilizzare in fase di progettazione: <b>dissipativo e non dissipativo.</b></p>
7.2.5		<p>Per il calcolo delle <b>azioni in fondazione</b>, è stato semplificato il criterio per stabilirne l'entità. Adesso è possibile utilizzare una tra le tre situazioni previste.</p> <p>Per le <b>platee di fondazione</b> è specificata l'armatura minima, che deve essere pari allo <b>0.1%</b> dell'area della sezione trasversale.</p> <p>Per la <b>progettazione dei pali</b> è stato definito un passo massimo delle staffe pari a 8 volte il diametro longitudinale. Nelle <b>zone dissipative</b> il passo massimo delle staffe deve essere pari a 6 volte.</p> <p><b>Nelle zone di passaggio tra strati con rigidezza molto diversa, l'infittimento deve essere mantenuto per una lunghezza pari a 5 volte il diametro del palo.</b> Nelle zone dissipative dei pali non è possibile utilizzare staffe a spirale.</p> <p><b>Nella verifica a taglio dei pali, il coefficiente di sicurezza minimo è stato portato a 1.3</b></p> <p>Per le <b>fondazioni su plinti</b>, è stato aggiunto l'obbligo di collegamento tra plinti anche su suolo di tipo A. La verifica assiale dei collegamenti deve essere fatta utilizzando l'accelerazione sismica degli <b>SLC</b>.</p>
Metodi di Analisi	7.3	<p>Come in altri punti delle stesse norme, viene specificato che anche per il comportamento non dissipativo si utilizza un fattore <math>q</math> maggiore all'unità (<math>\leq 1.5</math>). Dal punto di vista delle definizioni, il "fattore di struttura" diventa "fattore di comportamento" (dalla terminologia anglosassone "behaviour factor").</p>
NdR		<p><b>Scomparsa di qualunque riferimento alla zonazione sismica, sostituita dalla indicazione dei livelli di accelerazione <math>agS</math>, attesa allo SLV.</b></p>



	7.3.1	<p>Nella definizione del fattore q aggiunto il caso di <b>"Strutture a pendolo inverso intelaiate monopiano"</b>. Nella tabella dei valori, sono stati aggiunti i <b>fattori q0</b> per strutture composte <b>acciaio-cls</b> e per alcune tipologie di strutture in <b>legno</b>. Per le strutture in <b>muratura</b>, i fattori q0 oltre che aggiunti hanno subito anche delle modifiche nei valori. Per i ponti è stata aggiunta la tipologia "ponti ad arco".</p> <p><b>Nelle nuove NTC è prescritto un controllo sul valore massimo del fattore q, il quale deve essere tale che lo spettro SLV sia superiore o uguale ad SLD in ogni punto.</b></p> <p>Per le strutture con comportamento non dissipativo è stato definito il fattore di struttura <math>g_{mod}</math> da utilizzare (compreso tra 1 e 1.5).</p>
<b>Progettazione sismica per opere geotecniche</b>	7.3.3.2	<p>Il calcolo del <b>periodo di vibrazione fondamentale</b> (per analisi lineare statica) è stato modificato. Il periodo T1 è funzione della <b>rigidezza del modello</b>, e dello <b>spostamento orizzontale</b> massimo calcolato con il peso sismico applicato in orizzontale.</p>
	7.11.4	<p>Rispetto alle NTC 2008, sono state aggiunte indicazioni di calcolo relative ai <b>fronti di scavo e rilevati</b>.</p>
	7.11.5.3.1	<p>Per le <b>fondazioni superficiali</b> se si considerano gli <b>effetti inerziali</b>, il coefficiente <math>\gamma_R</math> sarà pari a 1.8 anziché a 2.3.</p> <p>Una delle modifiche più rilevanti dell'approccio alla Geotecnica è la sostituzione della <b>verifica SLD</b> in termini di spostamenti permanenti indotti, con la <b>verifica del carico limite</b> utilizzando le pressioni calcolate con le <b>combinazioni SLD</b>.</p>
	7.11.5.3.2	<p>Anche per i <b>pali</b> la verifica <b>SLD</b> va fatta in termini di <b>carico limite</b> anziché come spostamenti permanenti indotti.</p>
	7.11.6.2.1	<p>Per i <b>muri di sostegno</b>, il coefficiente di riduzione dell'accelerazione massima attesa al sito <math>\beta_m</math> è pari a 0.38 per SLV e 0.47 per SLD.</p>
	7.11.6.2.1 7.11.6.2.2	<p>Il coefficiente <math>\beta_m</math> per i muri può essere incrementato, nel caso di muri di sostegno liberi di traslare o di ruotare intorno al piede.</p> <p>Per la verifica a <b>ribaltamento dei muri</b>, il coefficiente <math>\beta_m</math> deve essere incrementato del 50% (con valore massimo pari ad 1), utilizzando i coefficienti parziali <math>\gamma</math> pari a 1.0.</p> <p><u>Per i muri di sostegno</u>, i coefficienti <math>\gamma_R</math> per gli SLV sono differenziati per le <b>apposite verifiche</b>.</p>

## 7.0. GENERALITÀ

Il presente capitolo disciplina la **progettazione e la costruzione delle nuove opere soggette anche all'azione sismica**. Le sue indicazioni sono da considerarsi aggiuntive e non sostitutive di quelle riportate nei Capitoli 4, 5 e 6; si deve inoltre far sempre riferimento a quanto indicato nel Capitolo 2, per la **valutazione della sicurezza**, e nel Capitolo 3, per la **valutazione dell'azione sismica**.

Le costruzioni caratterizzate, nei confronti dello SLV, da  $agS \leq 0,075g$  (Ndr:  $a_{max}$ ) possono essere progettate e verificate come segue:

• si considera la combinazione di azioni definita nel § 3.2.4, applicando, in due direzioni ortogonali, il sistema di forze orizzontali definito dall'espressione [7.3.7] assumendo

$$F_h = 0,10 W \lambda$$

per tutte le tipologie strutturali, essendo  $\lambda$  definito al §7.3.32;

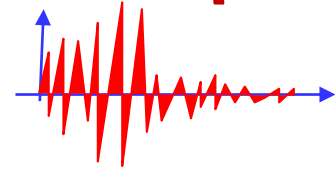

La forza da applicare a ciascuna massa della costruzione è data dalla formula seguente:

$$F_i = F_h \cdot z_i \cdot W_i / \sum_j z_j W_j \quad [7.3.7]$$

dove:

$$F_h = S_d(T_1) W \lambda / g$$

$F_i$  è la forza da applicare alla massa i-esima;

$W_i$  e  $W_j$  sono i pesi, rispettivamente, della massa i e della massa j;

$z_i$  e  $z_j$  sono le quote, rispetto al piano di fondazione (v. § 3.2.3.1), delle masse i e j;

$S_d(T_1)$  è l'ordinata dello spettro di risposta di progetto definito al § 3.2.3.5;

$W$  è il peso complessivo della costruzione;

$\lambda$  è un coefficiente pari a 0,85 se la costruzione ha almeno tre orizzontamenti e se  $T_1 < 2T_C$ , pari a 1,0 in tutti gli altri casi;

$g$  è l'accelerazione di gravità.

( $T_C$  è il periodo corrispondente all'inizio del tratto a velocità costante dello spettro).

- si richiede la sola verifica nei confronti dello **SLV**;
- si utilizza in generale una “**progettazione per comportamento strutturale non dissipativa**”, quale definita nel § 7.2.2; qualora si scelga una “**progettazione per comportamento strutturale dissipativa**”, quale definita nel § 7.2.2, si possono impiegare, in classe di duttilità CD“B”, valori unitari per i coefficienti  $\gamma_{Rd}$  di cui alla Tab. 7.2.1;
- ad eccezione del caso di edifici fino a due piani, considerati al di sopra della fondazione o della struttura scatolare rigida di cui al § 7.2.1, **gli orizzontamenti devono rispettare i requisiti di rigidezza e resistenza di cui al § 7.2.2.**

**Circolare:** scomparsa di qualunque riferimento alla zonazione sismica, sostituita dalla indicazione dei livelli di accelerazione  $a_{gS}$ , attesa allo SLV.

Per volume significativo «**geotecnico**» di terreno si intende la parte di sottosuolo influenzata, direttamente o indirettamente, dalla costruzione del manufatto e che influenza il manufatto stesso.

Volume significativo «**sismico**» è la parte di sottosuolo compresa tra la superficie (o il punto di misura della  $V_s$ ) e il bedrock sismico.

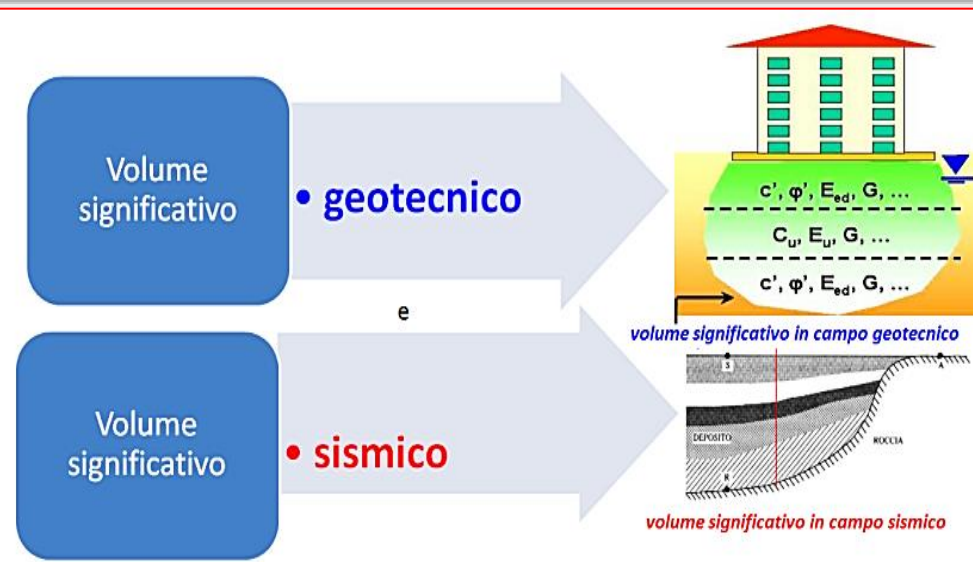

## 7.1. REQUISITI NEI CONFRONTI DEGLI STATI LIMITE

S'intende per:

- **capacità di un elemento strutturale o di una struttura:** l'insieme delle caratteristiche di rigidezza, resistenza e duttilità da essi manifestate, quando soggetti ad un prefissato insieme di azioni;
- **domanda su un elemento strutturale o su una struttura:** l'insieme delle caratteristiche di rigidezza, resistenza e duttilità ad essi richieste da un prefissato insieme di azioni.

**Sotto l'effetto delle azioni** definite nel § 3.2, **deve essere garantito il rispetto degli stati limite ultimi e di esercizio**, quali definiti al § 3.2.1 e individuati *riferendosi alle prestazioni della costruzione nel suo complesso che include, oltre agli elementi strutturali in elevazione e di fondazione, agli elementi non strutturali e agli impianti, il volume significativo di terreno.*

*La verifica nei confronti dei vari stati limite si effettua confrontando **capacità** e **domanda**; in mancanza di specifiche indicazioni in merito, la verifica si considera svolta positivamente quando sono soddisfatti i requisiti di rigidezza, resistenza e duttilità, per gli elementi strutturali, e di stabilità e funzionalità, per gli elementi non strutturali e gli impianti, secondo quanto indicato al §7.3.6.*

**Per tutti gli stati limite, le strutture di fondazione devono resistere agli effetti risultanti dalla risposta del terreno e delle strutture sovrastanti**, senza spostamenti permanenti incompatibili con lo stato limite di riferimento. **Al riguardo, deve essere valutata la risposta sismica e la stabilità del sito, secondo quanto indicato nel § 7.11.5**

### 7.3. METODI DI ANALISI E CRITERI DI VERIFICA

( Ndr: interessa per inserire il fattore di comportamento  $q$ , insieme con  $T1$  per ottenere lo spettro di progetto)

L'entità della domanda con la quale confrontare la capacità della struttura, secondo i criteri definiti al § 7.3.6, può essere valutata utilizzando una delle modellazioni descritte in precedenza ed adottando uno fra i metodi di analisi illustrati nel seguito.

I metodi di analisi si articolano in lineari e non lineari, in funzione delle caratteristiche della struttura e del modello di comportamento adottato.

***Nel caso di analisi lineare, la domanda sismica per strutture a comportamento sia non dissipativo, sia dissipativo, può essere ridotta utilizzando un opportuno fattore di comportamento  $q$  (ex Fattore di struttura).***

I valori attribuibili a  $q$  variano in funzione del comportamento strutturale (dissipativo o non dissipativo) e dello stato limite considerati, legandosi all'entità delle plasticizzazioni, che a ciascuno stato limite si accompagnano.

Per ciascuno degli stati limite e dei metodi di analisi considerati, nella tabella successiva sono riportati:

- ***per l'analisi lineare***, il comportamento strutturale, le modalità di modellazione dell'azione sismica e i limiti da attribuire al fattore di comportamento  $q$ , a seconda dello stato limite considerato;
- ***per l'analisi non lineare***, il comportamento strutturale, le modalità di modellazione dell'azione sismica.

## ANALISI LINEARE

*L'analisi lineare può essere utilizzata per calcolare la domanda sismica nel caso di comportamento strutturale sia non dissipativo, sia dissipativo (§ 7.2.2). In entrambi i casi, la domanda sismica è calcolata, quale che sia la modellazione utilizzata per l'azione sismica, riferendosi allo spettro di progetto (§ 3.2.3.4 e § 3.2.3.5) ottenuto, per ogni stato limite, assumendo per il fattore di comportamento  $q$ , i limiti riportati nella tabella 7.3.I con i valori dei fattori di base  $q_0$  riportati in Tab. 7.3.II.*

**Valori del fattore di comportamento  $q$**  (Forniti dallo strutturista)

Nel caso di comportamento strutturale dissipativo (§ 7.2.2), il valore del fattore di comportamento  $q$ , da utilizzare per lo stato limite considerato e nella direzione considerata per l'azione sismica, dipende dalla tipologia strutturale, dal suo grado di iperstaticità e dai criteri di progettazione adottati e tiene conto, convenzionalmente, delle capacità dissipative del materiale. Le strutture possono essere classificate come appartenenti ad una tipologia in una direzione orizzontale e ad un'altra tipologia nella direzione orizzontale ortogonale alla precedente, utilizzando per ciascuna direzione il fattore di comportamento corrispondente.

**Il limite superiore  $q_{lim}$  del fattore di comportamento** (ex **Fattore di struttura  $q$** ) relativo allo **SLV** è calcolato tramite la seguente espressione:

$$q_{lim} = q_0 \cdot K_R \quad [7.3.1] \quad \text{(già analizzato)}$$

dove:

$q_0$  è il **valore base del fattore di comportamento allo SLV**, i cui massimi valori sono riportati in tabella 7.3.II in dipendenza della Classe di Duttilità, della tipologia strutturale, del coefficiente  $\lambda$  di cui al § 7.9.2.1 e del rapporto  $\alpha/\alpha_1$  tra il valore dell'azione sismica per il quale si verifica la formazione di un numero di zone dissipative tale da rendere la struttura un meccanismo e quello per il quale il primo elemento strutturale raggiunge la plasticizzazione a flessione; **la scelta di  $q_0$  deve essere esplicitamente giustificata**;

$K_R$  è un **fattore che dipende dalle caratteristiche di regolarità in altezza della costruzione, con valore pari ad 1 per costruzioni regolari in altezza e pari a 0,8 per costruzioni non regolari in altezza.** ←

Per tutti gli Stati Limite, nel caso di analisi lineare, statica o dinamica,  
eccetto (SLO), Spettri elastici  $\neq$  da Spettri di risposta di progetto

Si utilizza lo spettro di risposta elastico corrispondente riferito a PVR  
con le ordinate ridotte sostituendo  $\eta$  con  $1/q$

— Spettro Elastico — Spettro di Progetto

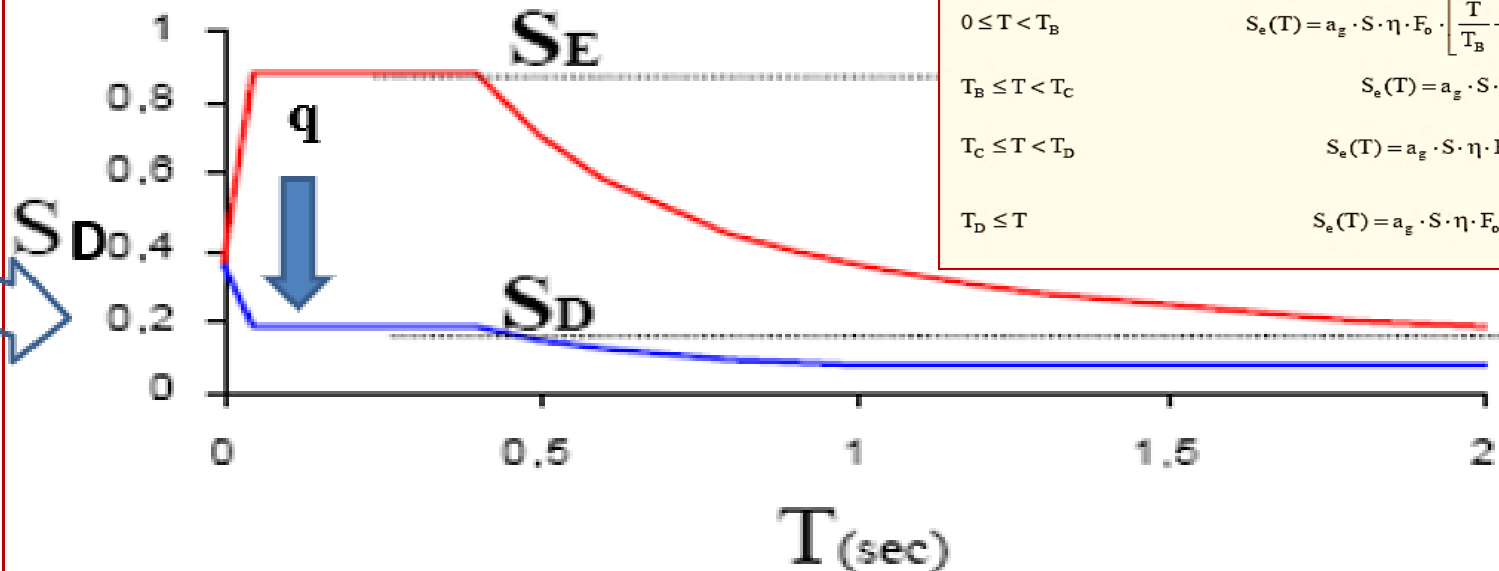

**OBBLIGATORIO:**

$$S_D(T) \geq 0,2a_g$$

$\eta$  smorzamento diverso  
 da quello base del 5%

### 7.3.3.2 ANALISI LINEARE STATICA

L'analisi lineare statica consiste nell'applicazione di forze statiche equivalenti alle forze d'inerzia indotte dall'azione sismica e può essere effettuata per costruzioni che rispettino i requisiti specifici riportati nei paragrafi successivi, **a condizione che il periodo del modo di vibrare principale nella direzione in esame (T1) non superi 2,5 Tc o Td e che la costruzione sia regolare in altezza.**

**Analisi lineare statica effettuabile se  $T_1 < 2.5 T_c$  e costruzione regolare in altezza**

Per costruzioni civili o industriali che non superino i 40 m di altezza e la cui massa sia distribuita in modo approssimativamente uniforme lungo l'altezza, **T1** (in secondi) può essere stimato, in assenza di calcoli più dettagliati, utilizzando la formula seguente:

(eliminata la  $T_1 = C_1 \times h^{3/4}$  delle NTC08)

$$T_1 = 2\sqrt{d} \quad [7.3.6]$$

dove **d** è lo spostamento laterale elastico del punto più alto dell'edificio, espresso in metri, dovuto alla combinazione di carichi [2.5.7] applicata nella direzione orizzontale.

$$G_1 + G_2 + \sum_j \psi_{2j} Q_{kj} \quad [2.5.7]$$

**L'entità delle forze si ottiene dall'ordinata dello spettro di progetto corrispondente al periodo T1** e la loro distribuzione sulla struttura segue la forma del modo di vibrare principale nella direzione in esame, valutata in modo approssimato.

La forza da applicare a ciascuna massa della costruzione è data dalla formula seguente:



$$F_i = F_h \cdot z_i \cdot W_i / \sum_j z_j W_j \quad [7.3.7]$$

dove:

$$F_h = S_d(T_1) W \lambda / g$$

$F_i$  è la forza da applicare alla massa i-esima;

$W_i$  e  $W_j$  sono i pesi, rispettivamente, della massa i e della massa j;

$z_i$  e  $z_j$  sono le quote, rispetto al piano di fondazione (v. § 3.2.3.1), delle masse i e j;

$S_d(T_1)$  è l'ordinata dello spettro di risposta di progetto definito al § 3.2.3.5;

$W$  è il peso complessivo della costruzione;

$\lambda$  è un coefficiente pari a 0,85 se  $T_1 < 2T_c$  e la costruzione ha almeno tre orizzontamenti, uguale a 1,0 in tutti gli altri casi;

$g$  è l'accelerazione di gravità.

### 7.3.3.3 VALUTAZIONE DEGLI SPOSTAMENTI DELLA STRUTTURA

Gli spostamenti  $d_E$  sotto l'azione sismica di progetto relativa allo *SLV* si ottengono moltiplicando per il fattore di duttilità in spostamento  $\mu_d$  i valori  $d_{Ee}$  ottenuti dall'analisi lineare, dinamica o statica, secondo l'espressione seguente:

$$d_E = \pm \mu_d \cdot d_{Ee} \quad [7.3.8]$$

dove

$$\begin{aligned} \mu_d &= q && \text{se } T_1 \geq T_c \\ \mu_d &= 1 + (q-1) \cdot \frac{T_c}{T_1} && \text{se } T_1 < T_c \end{aligned} \quad [7.3.9]$$

In ogni caso  $\mu_d \leq 5q - 4$ .

Gli spostamenti allo *SLC* si possono ottenere, in assenza di più accurate valutazioni che considerino l'effettivo rapporto delle ordinate spettrali in spostamento, moltiplicando per 1,25 gli spostamenti allo *SLV*.

## 7.11 OPERE E SISTEMI GEOTECNICI

Le presenti norme disciplinano la progettazione e la verifica delle opere e dei sistemi geotecnici di cui al § 6.1.1 soggetti ad azioni sismiche, nonché i requisiti cui devono soddisfare i siti di costruzione e i terreni interagenti con le opere in presenza di tali azioni.

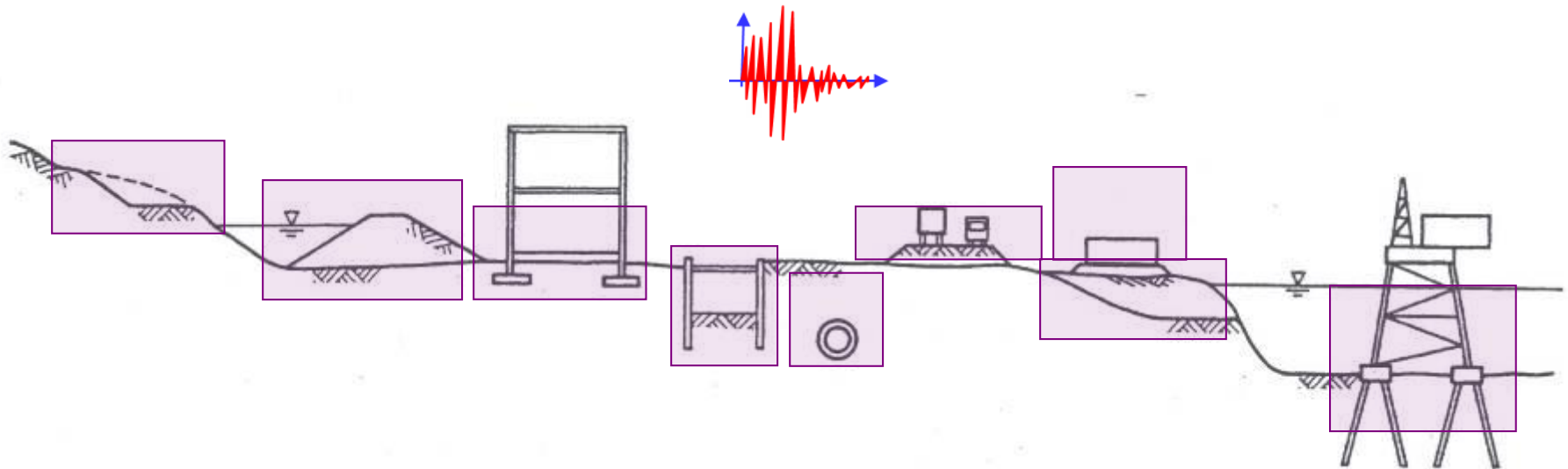

*In aggiunta alle prescrizioni contenute nel presente paragrafo, le opere e i sistemi geotecnici devono soddisfare le prescrizioni contenute nel **Capitolo 6**, relative alle combinazioni di carico non sismico.*

## SCHEMA PROPEDEUTICO AL 7.11.1

Per le verifiche agli stati limite ultimi di opere e sistemi geotecnici si utilizzano quali livelli prestazionali solo: **SLD** e **SLV**



Stati Limite		$P_{V_R}$ : Probabilità di superamento nel periodo di riferimento $V_R$
Stati limite di esercizio →	SLO	81%
	SLD	63%
Stati limite ultimi →	SLV	10%
	SLC	5%

Con il sisma le azioni  $A$  non si amplificano e i coefficienti parziali  $M$  non si riducono  $\gamma_A = 1$  ;  $\gamma_{M2} = \gamma_{M1} = 1$  .

Rimane solo  $\gamma_R$  indicato nel cap. 7; se mancante, si assume per la singola opera quello del cap. 6. ←

## 7.11.1 REQUISITI NEI CONFRONTI DEGLI STATI LIMITE

Sotto l'effetto dell'azione sismica di progetto le opere e i sistemi geotecnici devono rispettare gli stati limite ultimi e di esercizio già definiti in precedenza (§ 3.2.1 NTC), con i requisiti di sicurezza indicati nel § 7.1 .

Le verifiche agli stati limite ultimi di opere e sistemi geotecnici si riferiscono al solo stato limite di salvaguardia della vita (SLV) di cui al § 3.2.1; quelle agli stati limite di esercizio si riferiscono al solo stato limite di danno (SLD) di cui allo stesso § 3.2.1.

Quindi solo  $\Rightarrow$   **SLU - SLV** e **SLE - SLD**

Verifiche agli stati limite ultimi (SLU-SLV) :

-coefficients parziali sulle azioni  $\gamma_A = 1$

-coefficients parziali sui parametri geotecnici  $\gamma_M = 1$

-resistenze di progetto  $\gamma_R$  sono indicate nelle verifiche in questo capitolo 7. Se mancanti, si ricavano dal cap.6 (condizioni statiche).

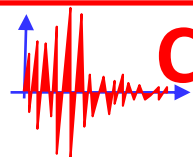

**Con il sisma** le azioni non si amplificano e i coefficienti parziali non si riducono

$$\underline{\gamma_A = 1}, \underline{\gamma_{M2} = \gamma_{M1} = 1} .$$

## 7.11.2. CARATTERIZZAZIONE GEOTECNICA AI FINI SISMICI

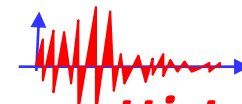

*Le indagini geotecniche devono essere predisposte dal **progettista** in presenza di un quadro geologico adeguatamente definito, che comprenda i principali caratteri tettonici e litologici, nonché l'eventuale preesistenza di fenomeni di instabilità del territorio.*

*Le indagini devono comprendere l'accertamento degli elementi che, unitamente agli effetti topografici, influenzano la propagazione delle **onde sismiche**, quali le condizioni stratigrafiche e la presenza di un substrato rigido o di una formazione ad esso assimilabile. (in senso sismico:  $v_s > 800$  m/s!)*

*(Ndr: Elementi già rilevati e presenti nella Relazione Geologica, come richiesto da C 3.2.2 ).* ←



*La caratterizzazione fisico-meccanica dei terreni e la scelta dei più appropriati mezzi e procedure d'indagine devono essere effettuate tenendo conto della tipologia del sistema geotecnico e del metodo di analisi adottato nelle verifiche.*

Nel caso di opere per le quali si preveda l'impiego di metodi d'analisi avanzata, è opportuna anche l'esecuzione di prove cicliche e dinamiche di laboratorio, quando sia tecnicamente possibile il prelievo di campioni indisturbati. **In ogni caso, la caratterizzazione geotecnica dei terreni deve consentire almeno la classificazione del sottosuolo secondo i criteri esposti nel § 3.2.2. (Ndr: Categorie di sottosuolo)**

**Nella caratterizzazione geotecnica è necessario valutare la dipendenza della rigidezza e dello smorzamento dal livello deformativo.**

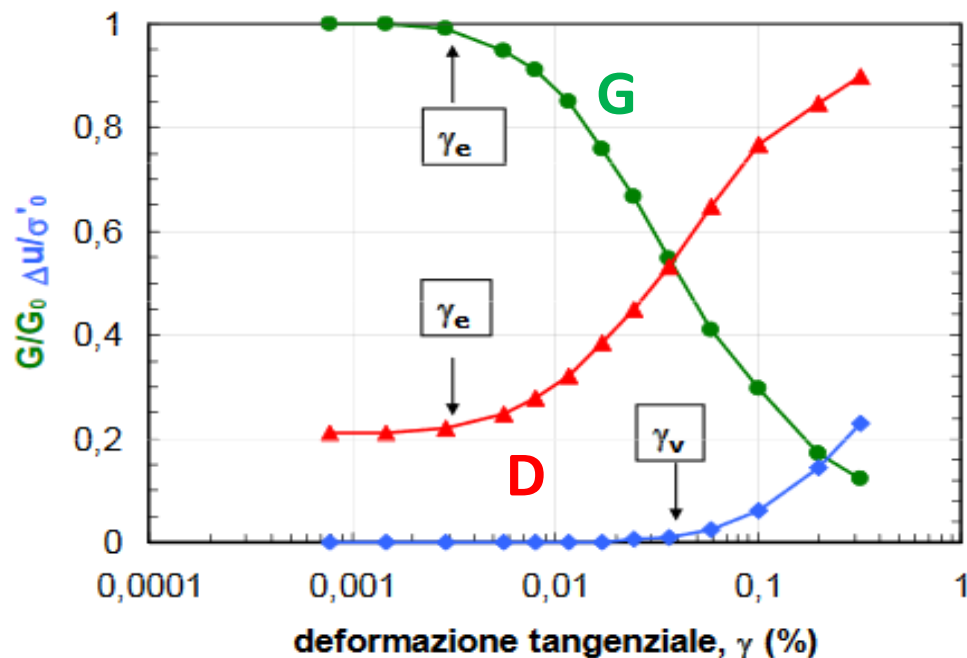

Al crescere di  $\gamma$  :

- la rigidezza **G** diminuisce
- lo smorzamento **D** aumenta

Vengono individuati due livelli di **soglia**:

- una **soglia elastica**  $\gamma_e$
- una **soglia volumetrica**  $\gamma_v$

Oltre la **soglia volumetrica**  $\gamma_v$  si osservano :

Drenaggio libero Terreni non saturi	Drenaggio impedito Terreni saturi
variazioni di volume $\varepsilon_v$	sovrapressioni interstiziali $\Delta u$
degradazione ciclica $[G(\gamma), D(\gamma) = f(N_{cicli})]$ distorsioni permanenti $\varepsilon_s$	

Nelle analisi di stabilità in condizioni post-sismiche si deve tenere conto della riduzione di resistenza al taglio indotta dal decadimento delle caratteristiche di resistenza per degradazione dei terreni e dall'eventuale accumulo di pressioni interstiziali che può verificarsi.

• Nei terreni saturi si assumono generalmente **condizioni di drenaggio impedito**. In tal caso, nelle analisi condotte in termini di tensioni efficaci, la resistenza al taglio è esprimibile mediante la relazione

$$\tau_f = c' + (\sigma'_n - \Delta u) \tan \phi' \quad [7.11.1]$$

dove

$\sigma'_n$  tensione efficace iniziale normale alla giacitura di rottura,  $\Delta u$  l'eventuale sovrappressione interstiziale generata dal sisma

$c'$  e  $\phi'$  parametri che tengono conto della degradazione dei terreni per effetto della storia ciclica di sollecitazione.

• Nei terreni a grana fina, le analisi possono essere condotte in termini di **tensioni totali** esprimendo la resistenza al taglio mediante la resistenza non drenata, valutata in condizioni di sollecitazione ciclica

$$\tau_f = c_{u,c} \quad [7.11.2]$$

dove  $c_{u,c}$  include gli effetti di degradazione dei terreni.

## **Circolare:C7.11.2 CARATTERIZZAZIONE GEOTECNICA AI FINI SISMICI**

La caratterizzazione geotecnica dei terreni e delle rocce, così come la definizione dei modelli geotecnici di sottosuolo, costituiscono **un insieme di attività riguardanti unitariamente la progettazione geotecnica, sia in condizioni statiche, sia in condizioni sismiche.**

Ne consegue che la **caratterizzazione geotecnica ai fini sismici costituisce la necessaria integrazione di quella illustrata nel Cap. 6 delle NTC per la progettazione in condizioni statiche** ed è finalizzata a completare la definizione dei modelli geotecnici di sottosuolo secondo le necessità della progettazione sismica.

***Pertanto, anche in presenza di azioni sismiche, il progetto deve articolarsi nelle fasi prescritte nel §6.2 delle NTC, comprendendo anche tutti gli elementi necessari per tenere conto degli aspetti sismici.***



## 7.11.3. RISPOSTA SISMICA E STABILITÀ DEL SITO

### 7.11.3.1 RISPOSTA SISMICA LOCALE

*Il moto generato da un terremoto in un sito dipende dalle particolari condizioni locali, cioè dalle caratteristiche topografiche e stratigrafiche dei terreni e degli ammassi rocciosi di cui è costituito.*

**Alla scala della singola opera o del singolo sistema geotecnico, l'analisi della risposta sismica locale consente quindi di definire le modifiche che il segnale sismico di ingresso subisce, a causa dei suddetti fattori locali.**

**Le analisi di risposta sismica locale richiedono un'adeguata conoscenza delle proprietà geotecniche dei terreni, da determinare mediante specifiche indagini e prove.**

**Nelle analisi di risposta sismica locale, l'azione sismica di ingresso è descritta in termini di storia temporale dell'accelerazione (accelerogrammi) su di un sito di riferimento rigido ed affiorante con superficie topografica orizzontale (sottosuolo tipo A del § 3.2.2). Per la scelta degli accelerogrammi di ingresso, si deve fare riferimento a quanto specificato al § 3.2.3.6.**

# MODELLAZIONE SISMICA

La **modellazione sismica di base** concerne la **pericolosità sismica di base del sito** di costruzione, che è l'elemento primario di conoscenza per la determinazione delle *azioni sismiche*.

Per definire l'azione sismica di progetto si deve valutare l'effetto della risposta sismica locale.

## Risposta Sismica Locale (RSL)

La **caratterizzazione geofisica** è finalizzata all'analisi di uno **specifico problema di progetto** e riguarda il **volume significativo sismico**. A questa va associata una adeguata conoscenza delle proprietà dei terreni in condizioni cicliche, mediante indagini in situ e prove di laboratorio programmate in funzione del tipo d'opera.

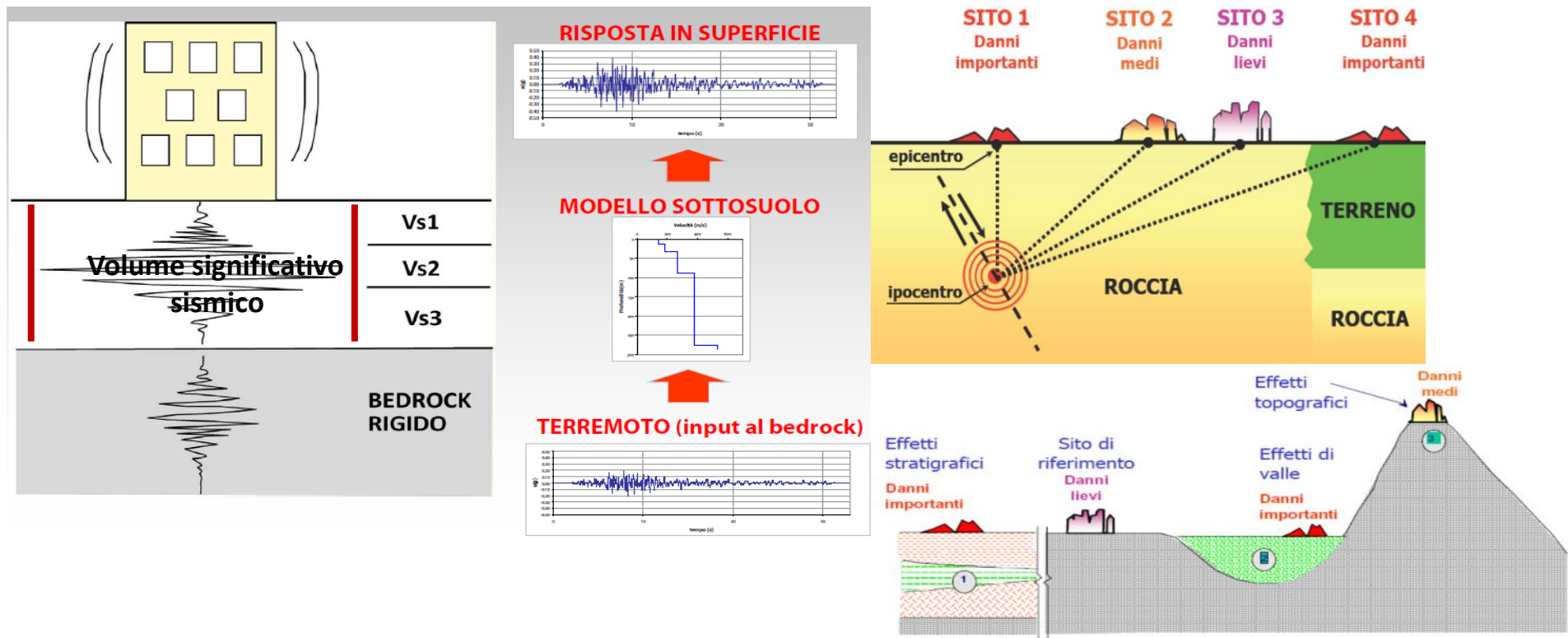

## OPERE E SISTEMI GEOTECNICI - RISPOSTA SISMICA E STABILITÀ DEL SITO –

Nelle NTC, **specifiche analisi di risposta sismica locale RSL sono fortemente raccomandate per determinati sistemi geotecnici**, o se si intende aumentare il grado di accuratezza nella previsione del moto sismico in un dato sito.

Nelle analisi condotte in condizioni bi-dimensionali è possibile tenere conto dell'amplificazione stratigrafica e morfologica (superficiale e/o profonda) del sito, in quelle mono-dimensionali, invece, si tiene conto soltanto degli effetti stratigrafici.

### **INDAGINI SPECIFICHE**

**Le indagini geotecniche devono consentire la definizione di:**

- condizioni stratigrafiche e modello di sottosuolo;**
- proprietà fisiche e meccaniche degli strati di terreno;**
- regime delle pressioni interstiziali;**
- profondità e morfologia del substrato rigido o di un deposito ad esso assimilabile.**

Dette analisi di **RSL** richiedono un'adeguata **conoscenza delle proprietà meccaniche dei terreni in condizioni cicliche**, da determinare **mediante specifiche indagini in sito e prove di laboratorio**, programmate in funzione del tipo di opera e/o intervento e della procedura di analisi adottata. **In particolare, è fortemente raccomandata l'esecuzione di prove in sito per la determinazione dei profili di velocità di propagazione delle onde di taglio, ai fini della valutazione della rigidità a bassi livelli di deformazione.**

# Prove geotecniche di laboratorio

Le prove di laboratorio sono anche raccomandate per la valutazione della dipendenza della rigidità e dello smorzamento dal livello deformativo, e per la determinazione, in dipendenza del legame costitutivo adottato per i terreni, dei parametri di ingresso necessari alle analisi.

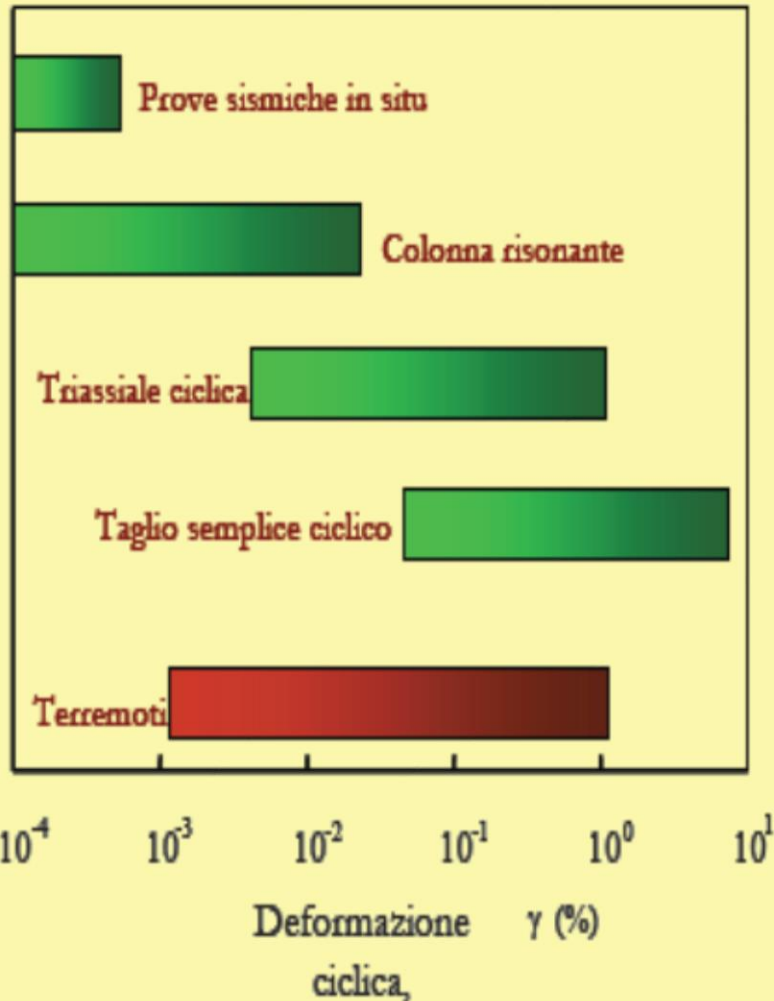

## PROVE A BASSI LIVELLI DI DEFORMAZIONE

- Colonna risonante
- Ultrasuoni
- Bender Elements

*Le prove di laboratorio possono consistere in prove cicliche di taglio torsionale o di taglio semplice, prove di colonna risonante, prove triassiali cicliche ecc.*

*Le apparecchiature di laboratorio, opportunamente strumentate, possono permettere anche la determinazione delle caratteristiche di rigidità a bassi livelli di deformazione.*

## PROVE AD ALTI LIVELLI DI DEFORMAZIONE

- Prova triassiale ciclica
- Taglio diretto/semplificato ciclico
- Taglio torsionale ciclico

(Da Ishihara, 1996 con modifiche)

## **Circolare: C7.11.3 RISPOSTA SISMICA E STABILITÀ DEL SITO**

**C7.11.3.1 RISPOSTA SISMICA LOCALE** Nella definizione delle azioni sismiche cui è sottoposta una costruzione, sia in fondazione, sia in elevazione, il progettista deve svolgere un'analisi della risposta sismica locale, cioè una valutazione delle modificazioni del segnale sismico, rispetto a quanto atteso sulla base delle indicazioni riportate al paragrafo 3.2 in merito alla pericolosità sismica di base, dovute alla deformabilità e alla capacità dissipativa del terreno compreso nel volume significativo. A questo fine, sono disponibili diversi strumenti per studiare gli effetti della propagazione delle onde sismiche nel sottosuolo, basati in genere su metodi di analisi numerica, lineare e non, riferiti a problemi monodimensionali, bidimensionali o tridimensionali. Mentre nelle analisi monodimensionali è possibile tenere conto soltanto degli effetti dell'amplificazione stratigrafica, nelle analisi condotte in condizioni bi-tridimensionali è possibile tenere conto, congiuntamente, sia dell'amplificazione stratigrafica, sia dell'amplificazione morfologica (superficiale e/o profonda) del sito. Nel caso in cui il volume significativo di terreno sia caratterizzato da situazioni stratigrafiche tipiche e ben definite, cui corrispondano anche prefissati campi di variazione dei valori della velocità di propagazione delle onde di taglio, le norme offrono la possibilità di studiare la risposta sismica locale con un procedimento semplificato che permette di identificare uno spettro di risposta elastico in accelerazione ancorato all'accelerazione  $a_{max} = SS \cdot a_g$ , dove  $a_g$  è l'accelerazione massima su sito di riferimento rigido ed  $SS$  è il coefficiente di amplificazione stratigrafica. Analogamente, per condizioni topografiche riconducibili alle categorie di cui alla Tab. 3.2.III delle NTC, la valutazione dell'amplificazione topografica può essere effettuata con metodi semplificati, utilizzando il coefficiente di amplificazione topografica  $ST$ .

### C7.11.3.1.1 INDAGINI SPECIFICHE

In aggiunta alle indagini in sito e alle prove di laboratorio necessarie per l'identificazione dei modelli geotecnici di sottosuolo in condizioni statiche, **per la progettazione in presenza di azioni sismiche** *le indagini e le prove devono comprendere l'accertamento della profondità e della conformazione del substrato rigido o di una formazione ad esso assimilabile. Per depositi molto profondi, la profondità di indagine si estende fino alla profondità in corrispondenza della quale vengono individuati strati di terreno molto rigidi, assimilabili al substrato ai fini delle analisi di risposta sismica locale. Queste analisi richiedono, inoltre, un'adeguata conoscenza delle proprietà meccaniche dei terreni in condizioni cicliche, da determinare mediante specifiche indagini in sito e prove di laboratorio, programmate dal progettista in funzione del tipo di opera e/o di intervento, e della procedura di analisi che intende adottare.* In particolare, è auspicabile l'esecuzione di prove in sito per la determinazione dei profili di velocità di propagazione delle onde di taglio, ai fini della valutazione della rigidità a bassi livelli di deformazione. **Le prove di laboratorio sono invece raccomandate per la valutazione della dipendenza della rigidità e dello smorzamento dal livello deformativo, e per la determinazione, in dipendenza del legame costitutivo adottato per i terreni, dei parametri di ingresso necessari alle analisi.** A titolo di esempio e in maniera non esaustiva, le prove in sito possono includere le prove Cross-Hole, le prove Down-Hole, le prove SASW, le prove MASW, le prove eseguite con il dilatometro sismico (SDMT) e con il penetrometro sismico SCPT, ecc.; **le prove di laboratorio possono invece consistere in prove cicliche di taglio torsionale o di taglio semplice, prove di colonna risonante, prove triassiali cicliche, ecc.** Le apparecchiature di laboratorio, opportunamente strumentate, possono permettere anche la determinazione delle caratteristiche di rigidità a bassi livelli di deformazione.

### **C7.11.3.1.2 ANALISI NUMERICHE DI RISPOSTA SISMICA LOCALE**

*Le analisi della risposta sismica locale sono effettuate utilizzando procedure di calcolo numerico in cui viene simulata la propagazione delle onde sismiche entro gli strati di terreno compresi tra il sottostante substrato rigido e il piano campagna (volume significativo ai fini della definizione della azione sismica). In generale, queste analisi richiedono le seguenti operazioni: - scelta della schematizzazione geometrica del problema; -definizione del modello geotecnico di sottosuolo; -definizione delle azioni sismiche al substrato rigido; - scelta della procedura di analisi.*

**C7.11.3.1.2.1** Scelta della schematizzazione geometrica e definizione del modello geotecnico di sottosuolo La schematizzazione geometrica monodimensionale è la più semplice ai fini delle analisi; a prescindere dalla effettiva configurazione topografica del piano campagna, ci si riconduce allo schema di terreno omogeneo o stratificato orizzontalmente, delimitato da piano campagna orizzontale e poggiante su un substrato rigido, anch'esso orizzontale. Sono assimilabili ad un substrato rigido strati di terreno caratterizzati da valori di velocità delle onde di taglio maggiori di 800 m/s. Qualora il piano di campagna o la giacitura degli strati e/o del substrato non siano facilmente riconducibili a tale schematizzazione a causa di assetti morfologici e stratigrafici complessi debbono essere valutate schematizzazioni che consentano una rappresentazione adeguata degli effetti della morfologia superficiale e dell'assetto stratigrafico del sito, attraverso una modellazione numerica più raffinata. Nella definizione del modello geotecnico di sottosuolo è necessario specificare, per ciascuno degli strati individuati, i parametri di ingresso all'analisi.

**C7.11.3.1.2.2 Definizione delle azioni sismiche di ingresso.** Le azioni sismiche di ingresso sono costituite da storie temporali del moto del terreno rappresentative dello scuotimento sismico

atteso su un sito di riferimento rigido ed affiorante con superficie topografica orizzontale (sottosuolo di categoria A e classe topografica T1 descritte nel § 3.2.2 delle NTC). Come specificato nel § 3.2.3.6 delle NTC, **nelle analisi di risposta sismica locale**, così come nelle analisi dinamiche di opere e sistemi geotecnici, **non è consentito usare accelerogrammi artificiali**. Gli accelerogrammi artificiali spettro-compatibili sono infatti caratterizzati da una banda di frequenze irrealisticamente ampia poiché gli spettri di risposta di progetto, su cui essi sono calibrati, sono ottenuti da involuppi di spettri di risposta di numerosi eventi reali. Conseguentemente, l'uso di accelerogrammi artificiali in un'analisi di risposta sismica locale può produrre un'amplificazione contemporanea, e perciò poco realistica, dei diversi modi di vibrazione del sistema, mentre un'azione sismica reale, caratterizzata da una larghezza di banda modesta, amplifica solo un limitato numero di modi, o al limite un unico modo. Inoltre, dal momento che la risposta dei terreni a una sollecitazione ciclica è non lineare, la rigidezza e la capacità di dissipare energia dipendono dall'ampiezza del livello deformativo. Perciò, durante il sisma, il terreno modifica la propria rigidezza e le caratteristiche di smorzamento, adattandole all'ampiezza delle vibrazioni che riceve. Se l'azione sismica è poco realistica, la rigidezza e lo smorzamento operativi prodotti dalla non-linearità del comportamento del terreno sono molto distanti dal vero e la conseguente risposta sismica risulta falsata. **Per le analisi di risposta sismica locale e per le analisi dinamiche di opere e sistemi geotecnici devono essere impiegati accelerogrammi registrati.** È ammesso tuttavia l'uso di accelerogrammi sintetici, purché siano generati mediante simulazione del meccanismo di sorgente (§ 3.2.3.6 delle NTC). La scelta di accelerogrammi registrati può essere effettuata attingendo da archivi nazionali o internazionali accreditati, disponibili in rete, a condizione che la loro scelta sia rappresentativa della sismicità del sito e sia adeguatamente giustificata in base alle caratteristiche



sismogenetiche della sorgente, alla magnitudo, alla distanza dalla sorgente e alla massima accelerazione orizzontale attesa al sito.

Nella selezione degli accelerogrammi registrati occorre anche tenere conto del contesto geologico e delle caratteristiche geotecniche dei siti ove sono ubicate le stazioni accelerometriche di registrazione. Idealmente essi dovrebbero essere caratterizzati da substrato roccioso affiorante e superficie topografica orizzontale. Inoltre è opportuno utilizzare registrazioni in campo libero ed evitare la selezione di accelerogrammi registrati all'interno di edifici o altre tipologie di strutture. Ulteriori dettagli sui criteri di scelta degli accelerogrammi registrati sono riportati nel § C3.2.3.6 delle NTC. **È inoltre raccomandabile effettuare analisi di risposta sismica locale utilizzando un numero adeguato di segnali (almeno 7 come richiamato in diversi punti delle NTC).** Ciò è relativamente agevole, considerata l'ampia disponibilità di registrazioni accelerometriche di terremoti reali. Benché le NTC prescrivano che il requisito della spettro-compatibilità debba essere soddisfatto rispetto allo spettro di risposta medio di un insieme di accelerogrammi, è opportuno evitare l'utilizzo di segnali individuali il cui spettro di risposta presenti uno scarto in eccesso rispetto allo spettro elastico di riferimento superiore al 30% questo per evitare l'adozione di accelerogrammi rappresentativi di una domanda sismica troppo severa. Tali accelerogrammi potrebbero infatti determinare, sulla struttura o sul sistema geotecnico oggetto dell'analisi, effetti di non linearità eccessivamente pronunciati e incompatibili con l'effettiva pericolosità sismica del sito. Per motivi analoghi, è opportuno selezionare storie temporali che soddisfino l'ulteriore vincolo di compatibilità in media con l'accelerazione massima ( $a_g$ ) prescritta per il sito in esame dallo studio di pericolosità sismica di base.

### **C7.11.3.1.2.3 Scelta della procedura di analisi.**

Le analisi di risposta sismica locale possono essere effettuate a diversi livelli di raffinatezza, in relazione all'importanza dell'opera e/o dell'intervento, e alla complessità del problema in esame. Nelle analisi semplificate, il terreno viene assimilato a un mezzo monofase visco-elastico non lineare, con caratteristiche di rigidità e smorzamento dipendenti dal livello di deformazione. Le analisi sono generalmente eseguite in termini di tensioni totali, risolvendo la non linearità con un approccio lineare equivalente. Queste analisi possono essere condotte in condizioni monodimensionali o bidimensionali e forniscono i profili o le isolinee di accelerazione massima, deformazione e tensione di taglio, i valori operativi del modulo di taglio e del coefficiente di smorzamento, le storie temporali di accelerazione, deformazione e tensione di taglio e gli spettri di risposta e di Fourier in prefissati punti del dominio. L'analisi non permette la valutazione delle deformazioni permanenti indotte dal sisma nel terreno, in quanto essa è condotta facendo riferimento ad un modello elastico. Inoltre, essendo svolte in termini di tensioni totali, nel caso di terreni saturi, le analisi non permettono la valutazione della variazione delle pressioni interstiziali e delle tensioni efficaci. Le analisi semplificate risultano poco accurate nei casi in cui la non-linearità di comportamento dei terreni assume un ruolo importante (eventi sismici di elevata intensità e terreni teneri/sciolti, di modesta rigidità). Per valori delle deformazioni di taglio maggiori di 1-2%, soprattutto in presenza di terreni molto deformabili, è quindi opportuno non utilizzare l'approccio lineare equivalente e riferirsi a leggi costitutive maggiormente rappresentative del comportamento meccanico del terreno.

Nelle procedure di analisi avanzate, il terreno viene assimilato a un mezzo polifase elasto-plastico il cui comportamento è descritto in termini di tensioni efficaci. Affinché le analisi siano affidabili, i modelli costitutivi adottati devono essere in grado di riprodurre adeguatamente il comportamento non lineare e isteretico dei terreni in condizioni cicliche, a partire da bassi livelli di deformazione. In queste condizioni è possibile ottenere una descrizione più realistica del comportamento dei terreni, ottenendo, ad esempio, in aggiunta a quanto summenzionato, la valutazione di:

- sovrappressioni interstiziali indotte dal sisma, particolarmente rilevanti nelle verifiche di stabilità nei confronti della liquefazione;
- ridistribuzione e dissipazione delle sovrappressioni interstiziali nella fase successiva al sisma;
- stato di deformazione permanente indotta dal sisma e diffusione delle zone plasticizzate;
- stato di tensione efficace e grado di mobilitazione della resistenza al taglio.

L'uso di queste procedure di analisi richiede in genere un numero elevato di parametri di ingresso all'analisi, in dipendenza dei modelli costitutivi adottati per i terreni, e implica perciò una campagna di indagine specifica, da definire caso per caso.

### 7.11.3.2 FATTORI DI AMPLIFICAZIONE STRATIGRAFICA

In condizioni stratigrafiche e morfologiche schematizzabili con un modello monodimensionale e per profili stratigrafici riconducibili alle categorie di cui alla Tab. 3.2.II, **il moto sismico** alla superficie di un sito **è definibile mediante l'accelerazione massima ( $a_{max}$ ) attesa in superficie ed una forma spettrale ancorata ad essa.**

Il valore di  $a_{max}$  può essere ricavato dalla relazione

$$a_{max} = S_s \cdot a_g$$

dove  $a_g$  è l'accelerazione massima su sito di riferimento rigido ed  $S_s$  è il coefficiente di amplificazione stratigrafica.

Tab. 3.2.II – Categorie di sottosuolo che permettono l'utilizzo dell'approccio semplificato.

Categoria	Descrizione
A	Ammassi rocciosi affioranti o terreni molto rigidi caratterizzati da valori di velocità delle onde di taglio superiori a 800 m/s, eventualmente comprendenti in superficie terreni di caratteristiche meccaniche più scadenti con spessore massimo pari a 3 m.
B	Rocce tenere e depositi di terreni a grana grossa molto addensati o terreni a grana fina molto consistenti, caratterizzati da un miglioramento delle proprietà meccaniche con la profondità e da valori di velocità equivalente compresi tra 360 m/s e 800 m/s.
C	Depositi di terreni a grana grossa mediamente addensati o terreni a grana fina mediamente consistenti con profondità del substrato superiori a 30 m, caratterizzati da un miglioramento delle proprietà meccaniche con la profondità e da valori di velocità equivalente compresi tra 180 m/s e 360 m/s.
D	Depositi di terreni a grana grossa scarsamente addensati o di terreni a grana fina scarsamente consistenti, con profondità del substrato superiori a 30 m, caratterizzati da un miglioramento delle proprietà meccaniche con la profondità e da valori di velocità equivalente compresi tra 100 e 180 m/s.
E	Terreni con caratteristiche e valori di velocità equivalente riconducibili a quelle definite per le categorie C o D, con profondità del substrato non superiore a 30 m.

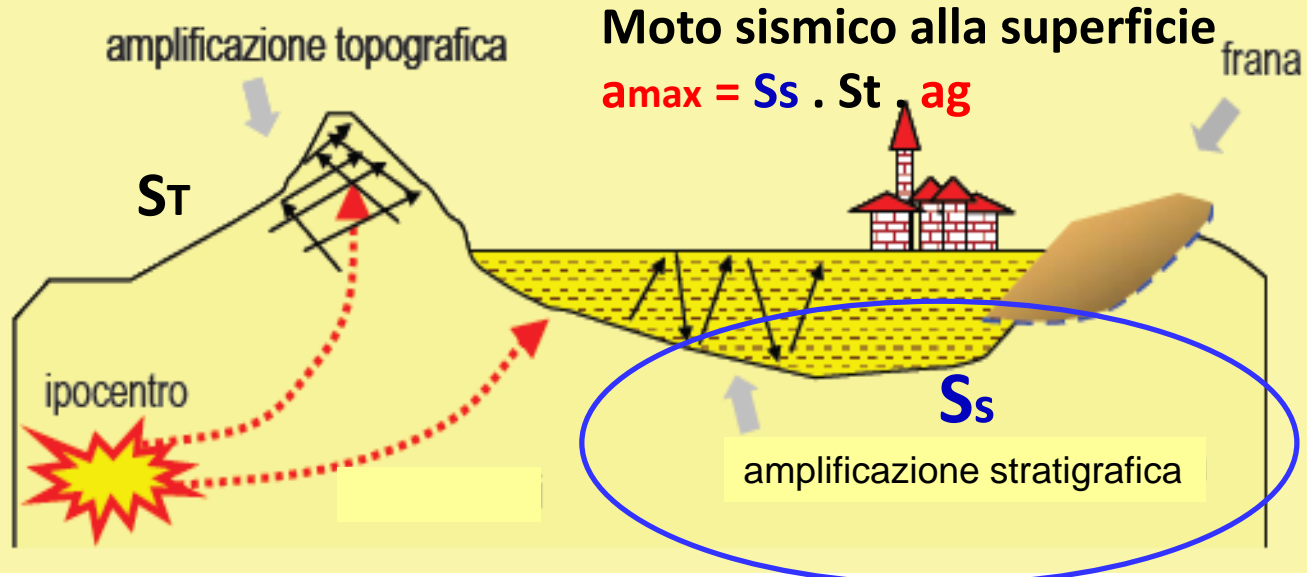

### 7.11.3.3 FATTORI DI AMPLIFICAZIONE TOPOGRAFICA

Per condizioni topografiche riconducibili alle categorie di cui alla Tab. 3.2.III, la valutazione dell'amplificazione topografica può essere effettuata utilizzando il coefficiente di amplificazione topografica  $S_T$ . Il **parametro  $S_T$**  deve essere applicato nel caso di configurazioni geometriche prevalentemente bidimensionali, *creste o dorsali allungate*, di **altezza superiore a 30 m**. Gli **effetti topografici** possono essere **trascurati per pendii con inclinazione media inferiore a 15°**, altrimenti si applicano i criteri indicati nel § 3.2.2.

$$a_{max} = S_s \cdot S_t \cdot a_g$$

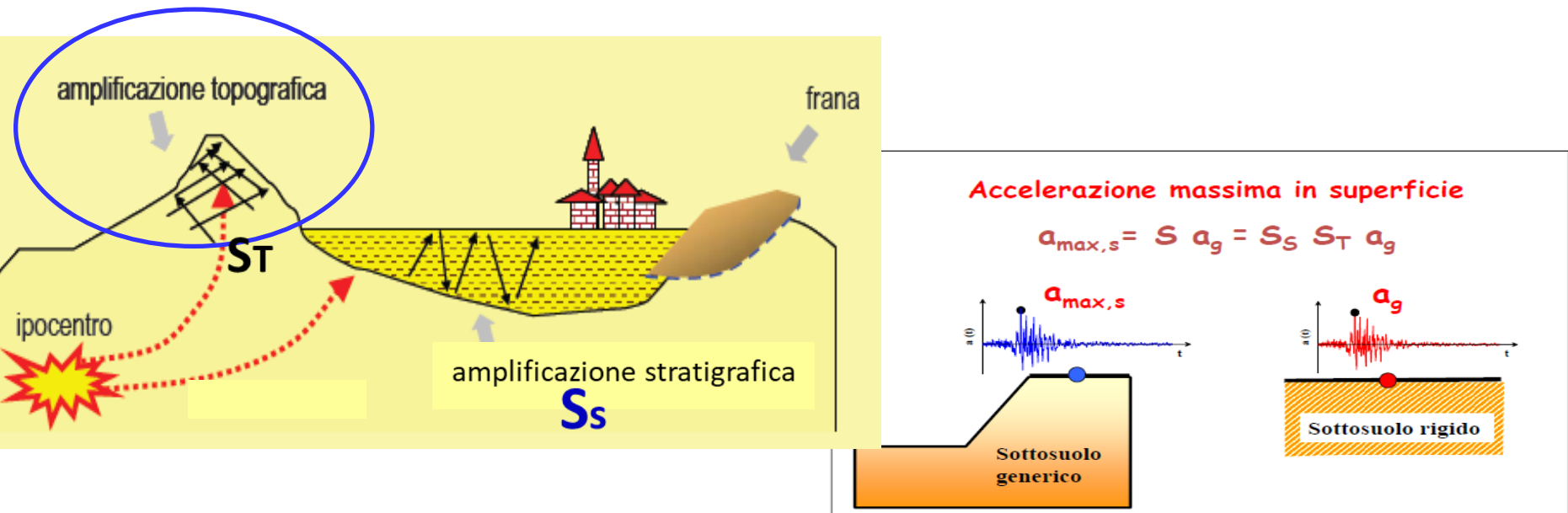

## **7.11.3.4 STABILITÀ NEI CONFRONTI DELLA LIQUEFAZIONE**

### **7.11.3.4.1 Generalità**

Il sito presso il quale è ubicato il manufatto deve essere stabile nei confronti della **liquefazione**, intendendo con tale termine quei fenomeni associati alla **perdita di resistenza al taglio o ad accumulo di deformazioni plastiche in terreni saturi**, prevalentemente sabbiosi, sollecitati da azioni cicliche e dinamiche che agiscono in condizioni non drenate.

**Se il terreno risulta suscettibile di liquefazione e gli effetti conseguenti appaiono tali da influire sulle condizioni di stabilità di pendii o manufatti, occorre procedere ad interventi di consolidamento del terreno e/o trasferire il carico a strati di terreno non suscettibili di liquefazione.**

**In assenza di interventi di miglioramento del terreno, l'impiego di fondazioni profonde richiede comunque la valutazione della riduzione della capacità portante e degli incrementi delle sollecitazioni indotti nei pali.**

### 7.11.3.4.2 Esclusione della verifica a liquefazione

*La verifica a liquefazione può essere omessa quando si manifesti almeno una delle seguenti circostanze:*

1. **accelerazioni massime attese al piano campagna in assenza di manufatti (condizioni di campo libero) minori di 0,1g;**
2. **profondità media stagionale della falda superiore a 15 m dal piano campagna, per piano campagna sub-orizzontale e strutture con fondazioni superficiali;**
- 3 **depositi costituiti da sabbie pulite con resistenza penetrometrica normalizzata\*  $(N1)_{60} > 30$  oppure  $qc_{1N} > 180$  dove  $(N1)_{60}$  è il valore della resistenza determinata in prove penetrometriche dinamiche (Standard Penetration Test) normalizzata ad una tensione efficace verticale di 100 kPa e  $qc_{1N}$  è il valore della resistenza determinata in prove penetrometriche statiche (Cone Penetration Test) normalizzata ad una tensione efficace verticale di 100 kPa;**
4. **distribuzione granulometrica esterna alle zone indicate nella Figura 7.11.1(a) nel caso di terreni con coefficiente di uniformità  $U_c < 3,5$  ed in Figura 7.11.1(b) nel caso di terreni con coefficiente di uniformità  $U_c > 3,5$ .**

( $U_c$  rapporto  $D_{60}/D_{10}$ , dove  $D_{60}$  e  $D_{10}$  sono il diametro delle particelle corrispondenti rispettivamente al 60% e al 10% del passante sulla curva granulometrica cumulativa).

**CANCELLATA LA MAGNITUDO  $M_w$  delle NTC 08**



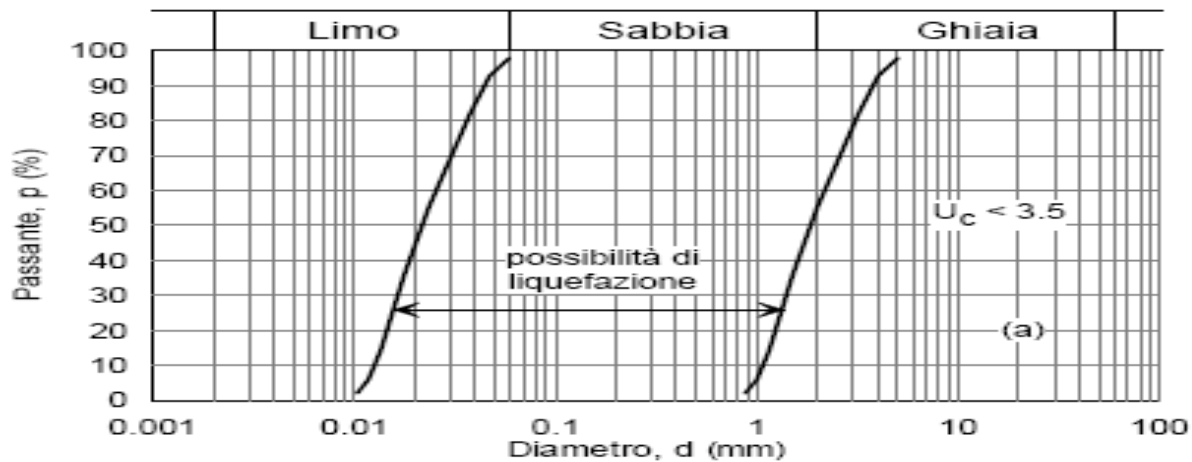

$U_c$  rapporto  $D_{60}/D_{10}$ , dove  $D_{60}$  e  $D_{10}$  sono il diametro delle particelle corrispondenti rispettivamente al 60% e al 10% del passante sulla curva granulometrica cumulativa



Figura 7.11.1 – Fusi granulometrici di terreni suscettibili di liquefazione.



**Quando la condizione 1 (Ndr: accelerazione max convenzionale  $a_g < 0,1 g$ ) non risulti soddisfatta, le indagini geotecniche devono essere finalizzate almeno alla determinazione dei parametri necessari per la verifica delle condizioni 2, 3 e 4.**

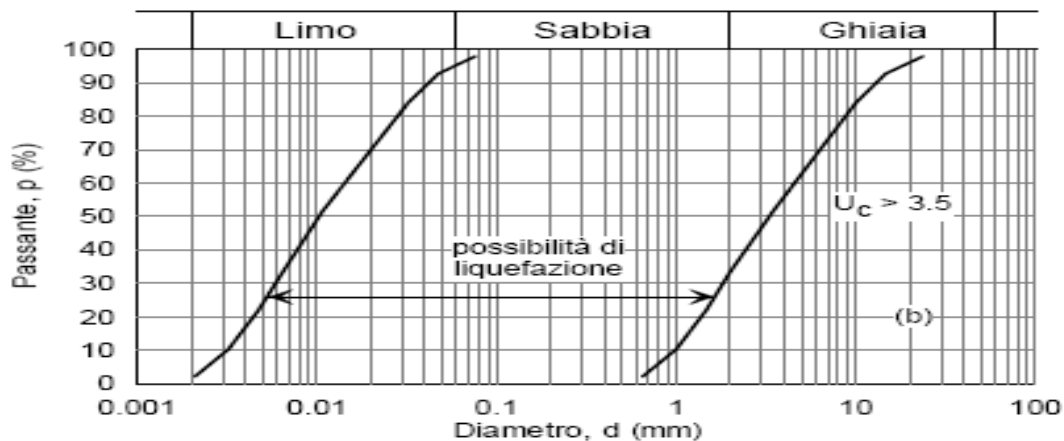
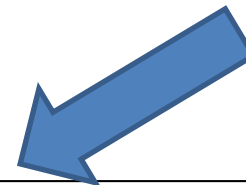

Nell'esempio le curve viola contengono oltre il 20% di argilla; il 43% circa del materiale si trova al di fuori dell'area di liquefazione. Si esclude il rischio di liquefazione.

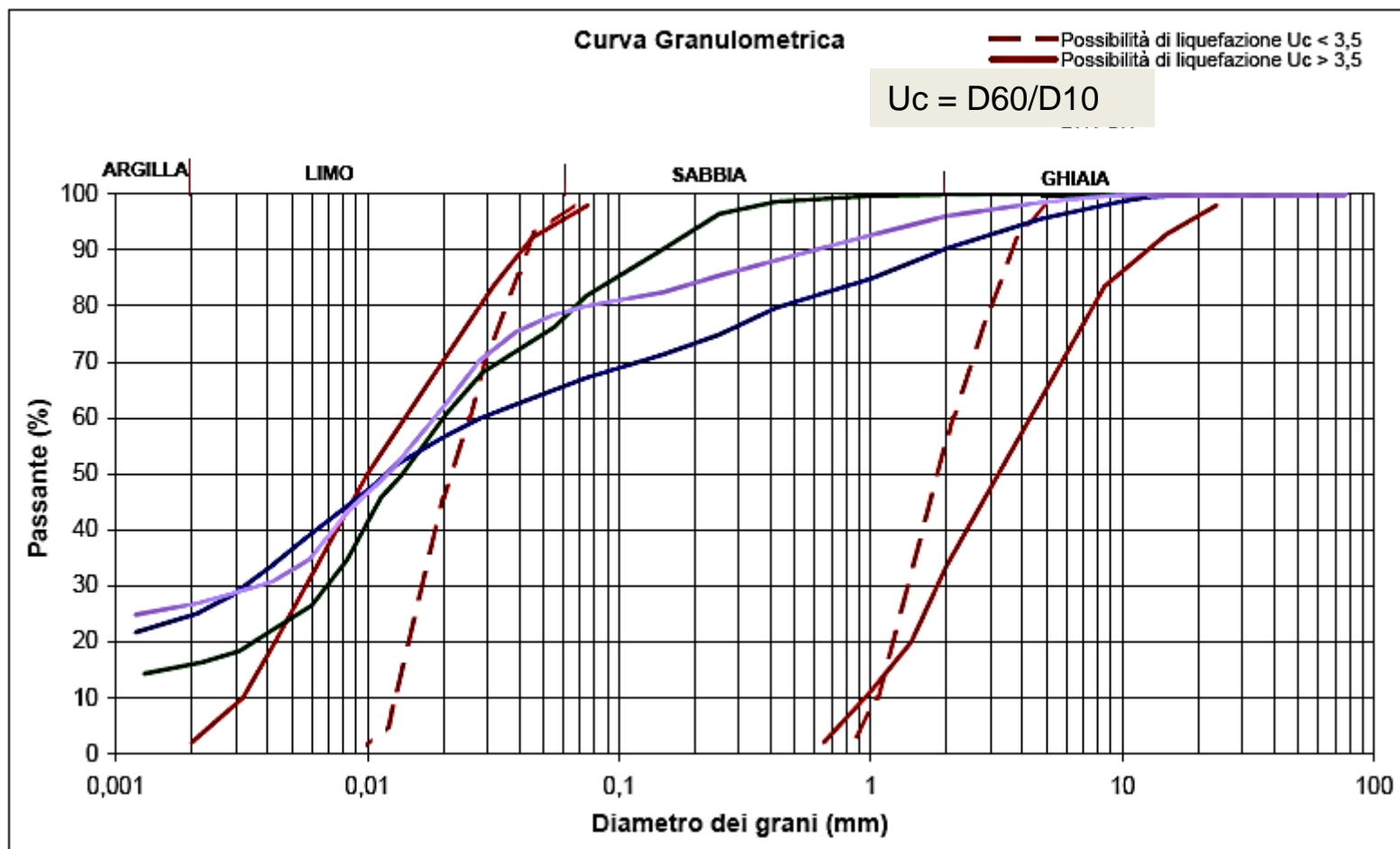

La curva verde contiene il 16% di argilla; il 23% circa del materiale si trova al di fuori dell'area di liquefazione. Si esclude il rischio di liquefazione.

### 7.11.3.4.3 Metodi di analisi

Quando nessuna delle condizioni precedenti risulti soddisfatta e il terreno di fondazione comprenda strati estesi o lenti spesse di sabbie sciolte sotto falda, **occorre valutare il coefficiente di sicurezza alla liquefazione alle profondità in cui sono presenti i terreni potenzialmente liquefacibili.**

Salvo utilizzare procedure di analisi avanzate, **la verifica può essere effettuata con metodologie di tipo storico-empirico** in cui il coefficiente di sicurezza viene definito dal rapporto tra la **resistenza disponibile alla liquefazione** e la **sollecitazione indotta dal terremoto di progetto.**

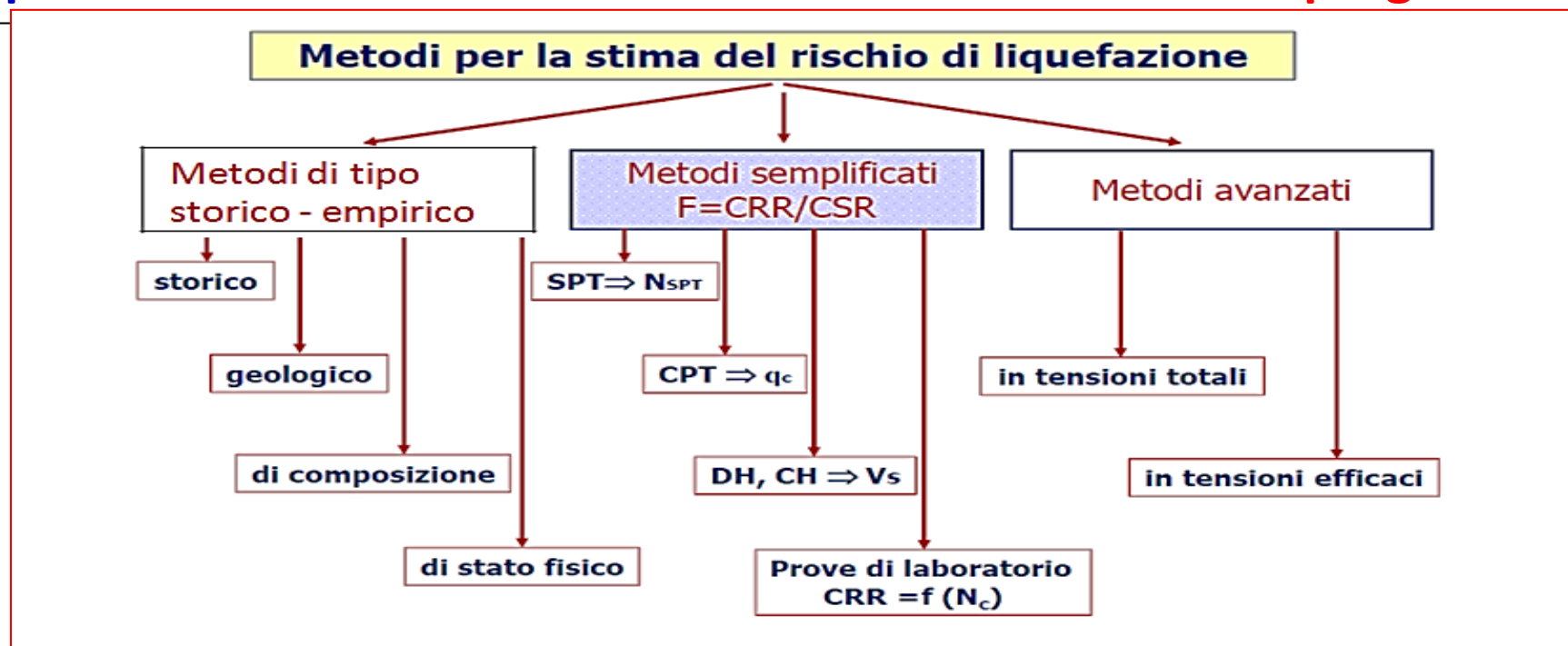

$F_s$  = resistenza disponibile alla liquefazione / **sollecitazione indotta dal terremoto di progetto.**

La resistenza alla liquefazione può essere valutata sulla base dei risultati di prove in sito o di prove cicliche di laboratorio.

La sollecitazione indotta dall'azione sismica è stimata attraverso la conoscenza dell'accelerazione massima attesa alla profondità di interesse.

L'adeguatezza del margine di sicurezza nei confronti della liquefazione deve essere valutata e motivata dal progettista.

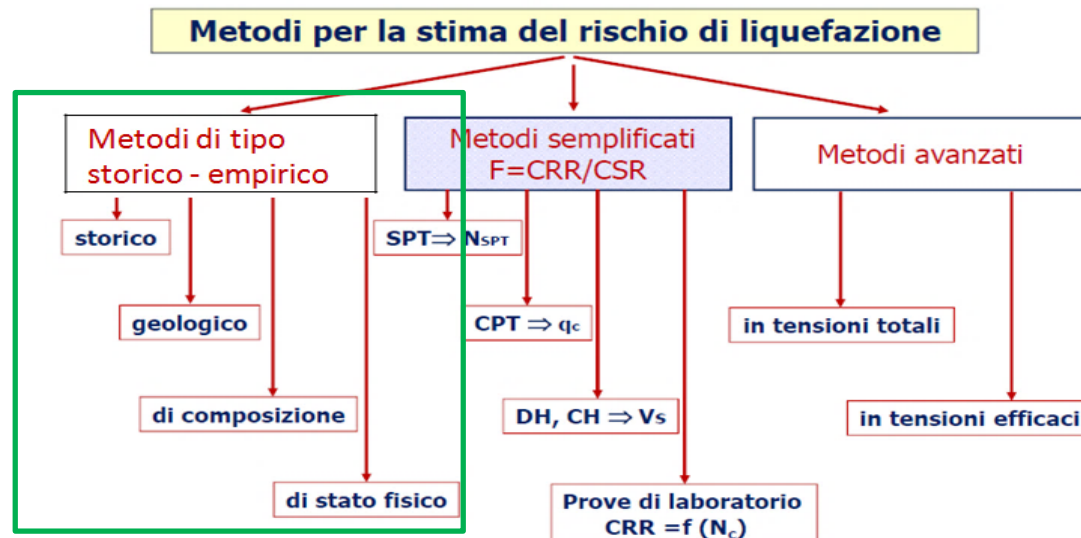

## Metodo storico

La liquefazione tende a ripetersi negli stessi siti ove ci sono notizie storiche che tali fenomeni si sono già verificati.

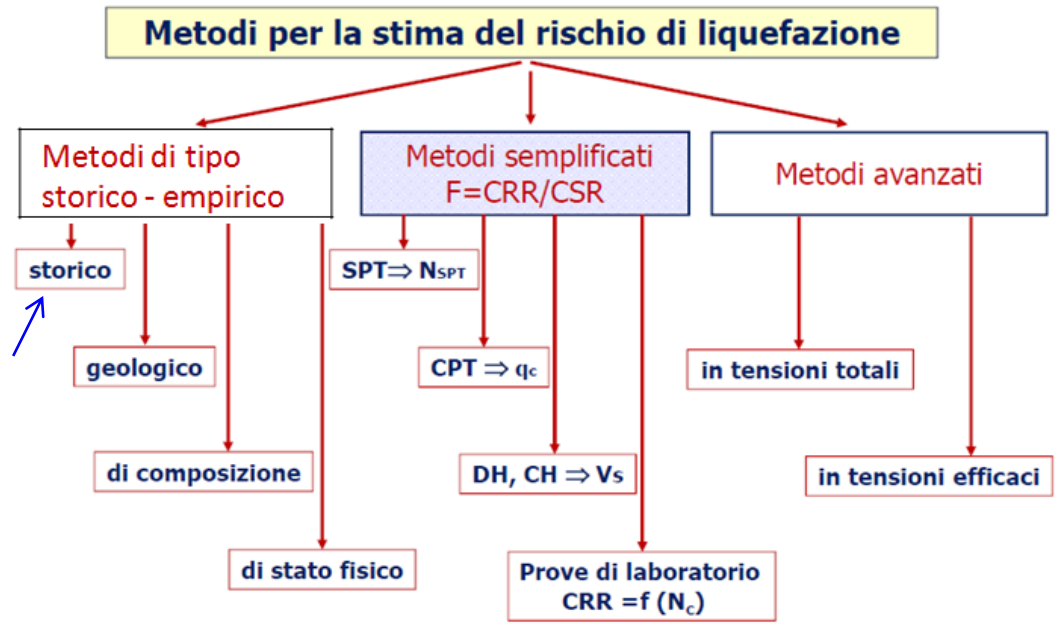
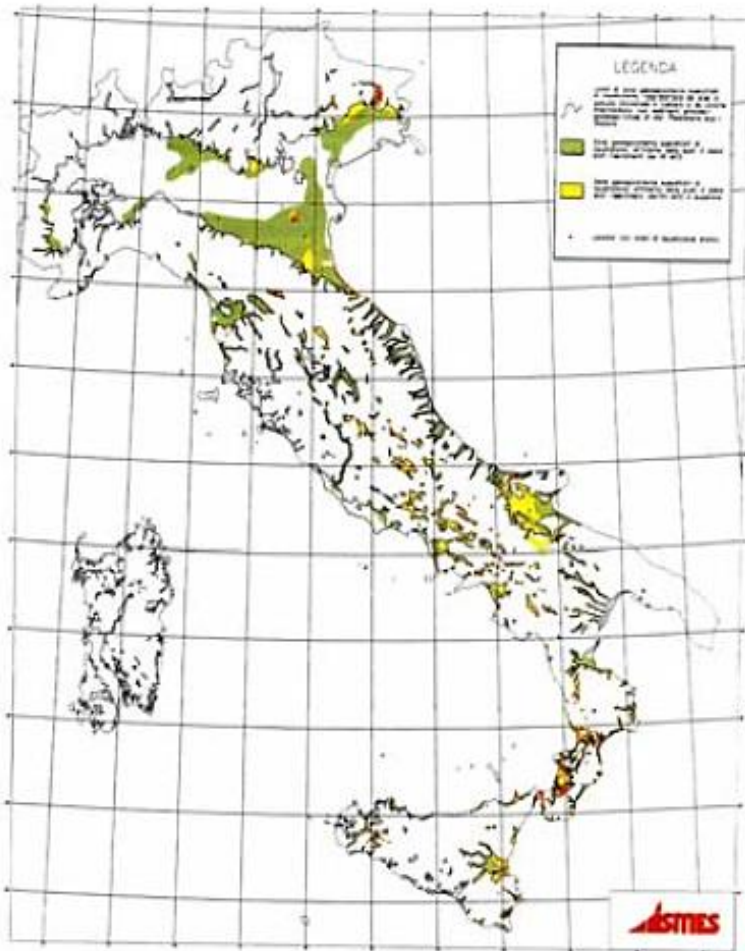

## Metodo geologico

Età del deposito	Profondità della falda		
	< 9 m	9 ÷ 15 m	> 15 m
Olocene recente	Elevata	Bassa	Molto bassa
Alto Olocene	Moderata	Bassa	Molto bassa
Pleistocene recente	Bassa	Bassa	Molto bassa
Pleistocene antico e depositi anteriori	Molto bassa	Molto bassa	Molto bassa

Categoria	Morfologia	Liquefazione
A	Letti di fiume, antichi e recenti, paludi, terreni di bonifica, zone interdunari	Probabile
B	Conoidi, argini naturali, dune, pianure di esondazione, spiagge	Possibile
C	Terrazzi, colline, montagne	Improbabile

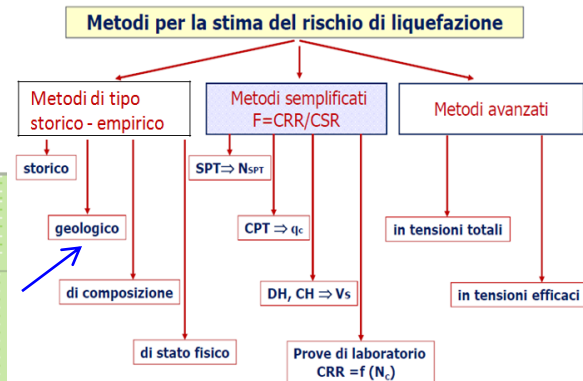

**Suscettibilità alla liquefazione**

**Probabilità di liquefazione**

# Metodo composizionale

- distribuzione granulometrica
- forma delle particelle
- diametro medio
- percentuale di frazione argillosa e limosa
- plasticità della frazione argillosa e limosa

IP = 10 ←

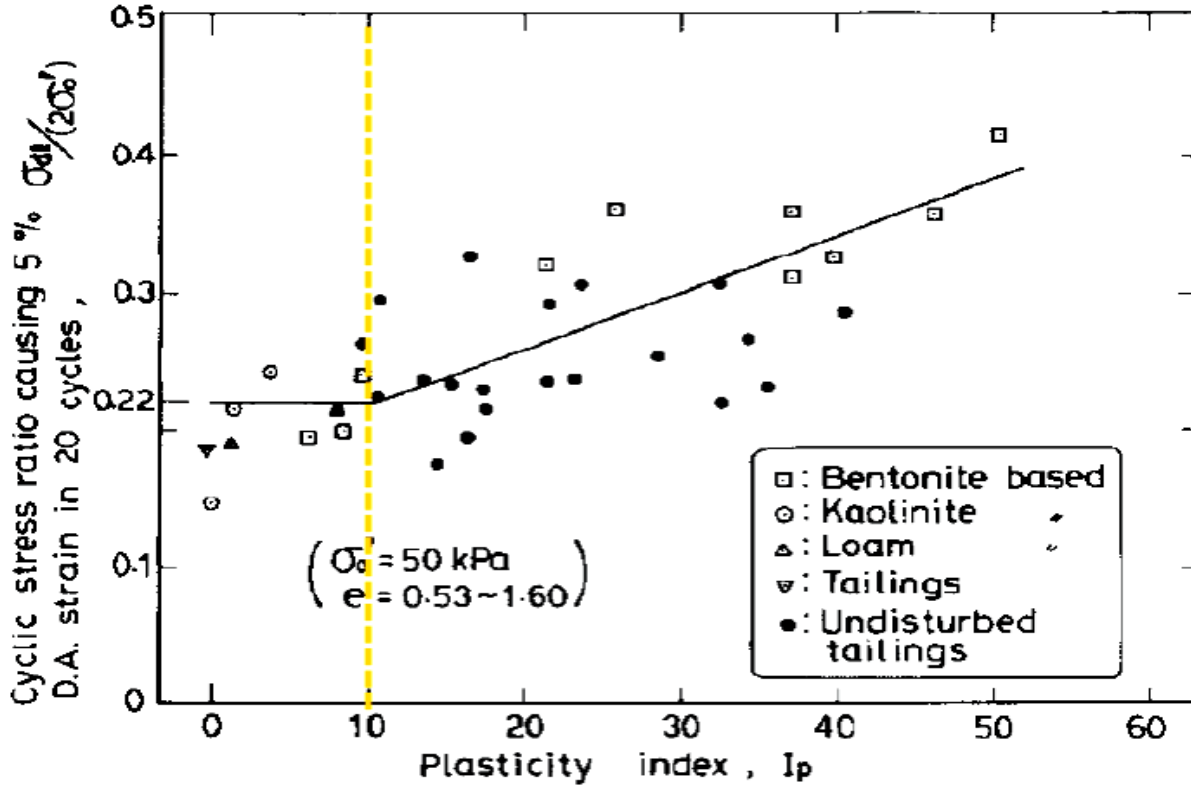

(da Ishihara, 1993)

$$I_p = L_L - L_p$$

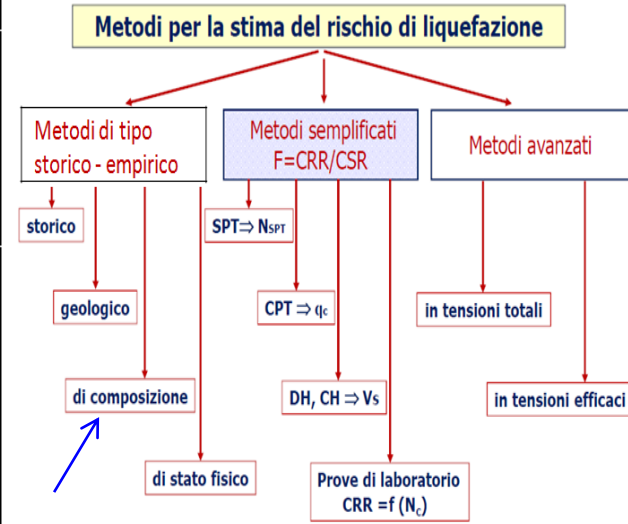

Un livello composto da limo e argilla può subire liquefazione in condizioni sismiche in corrispondenza di eventi sismici particolarmente intensi.



Se l'indice plastico è superiore a 10 (EC 8) o a 12 (Sancio, 2006) la verifica alla liquefazione potrà essere omessa.

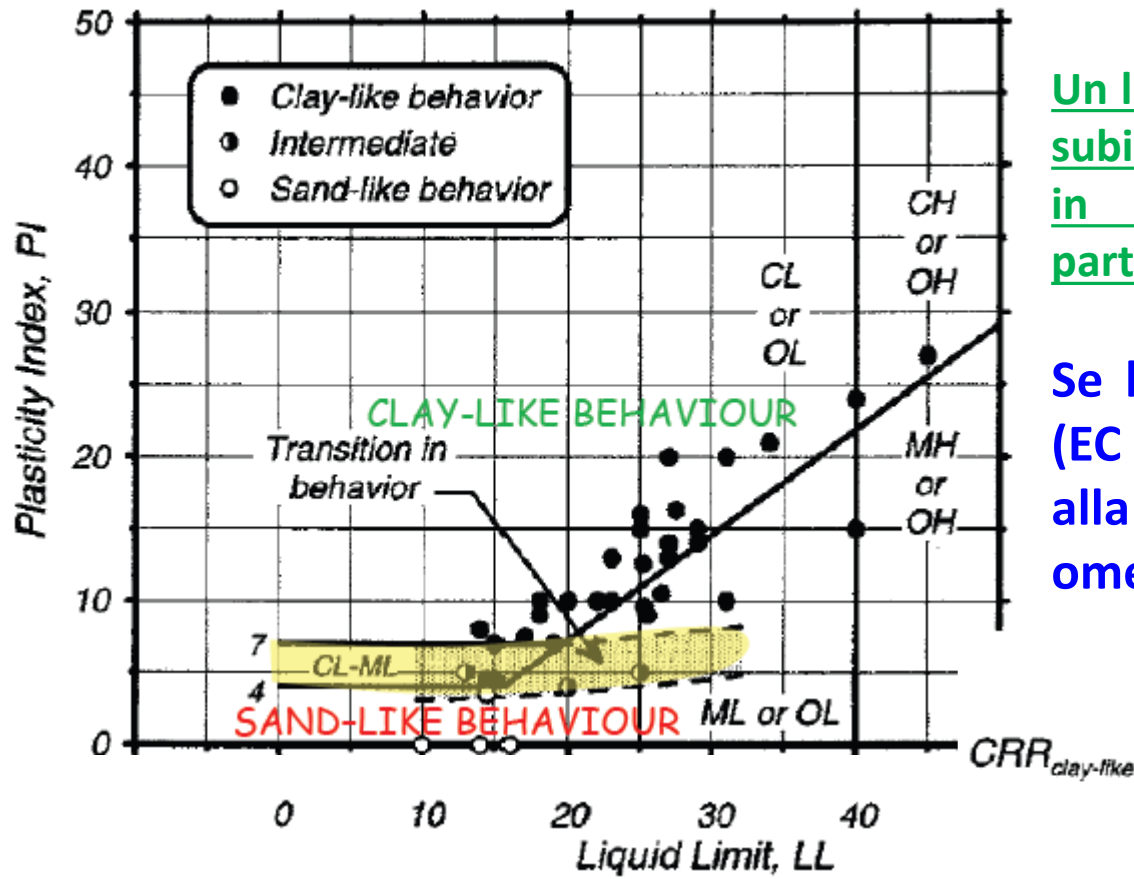

(da Boulanger e Idriss, 2006)

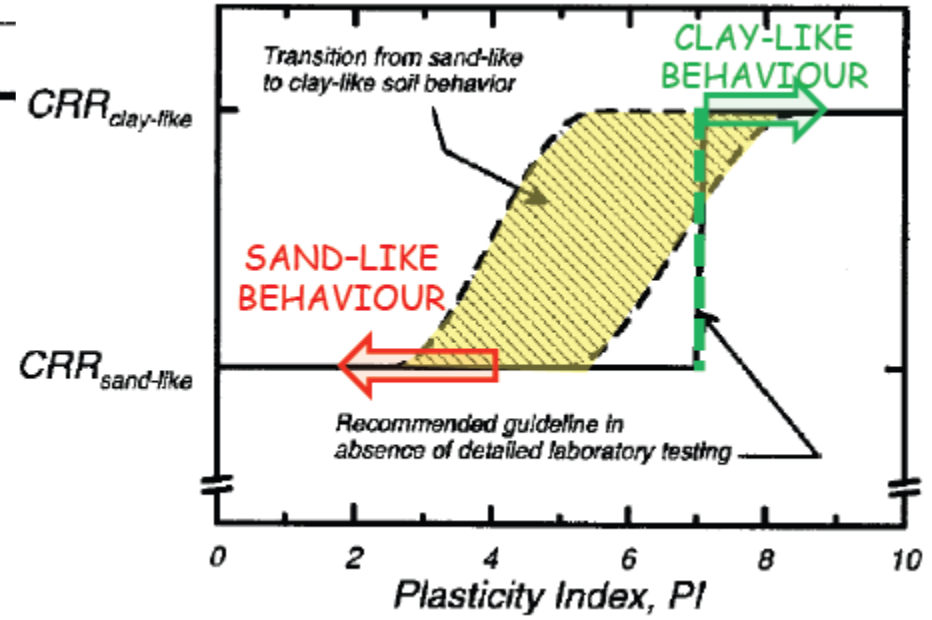

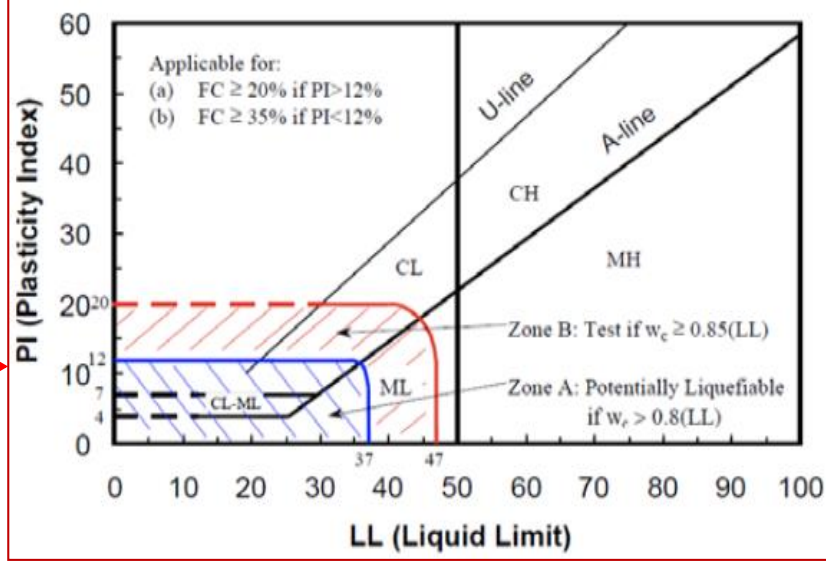

(R.B. Seed, 2003)

Metodo di stato fisico

$I_p = 12$

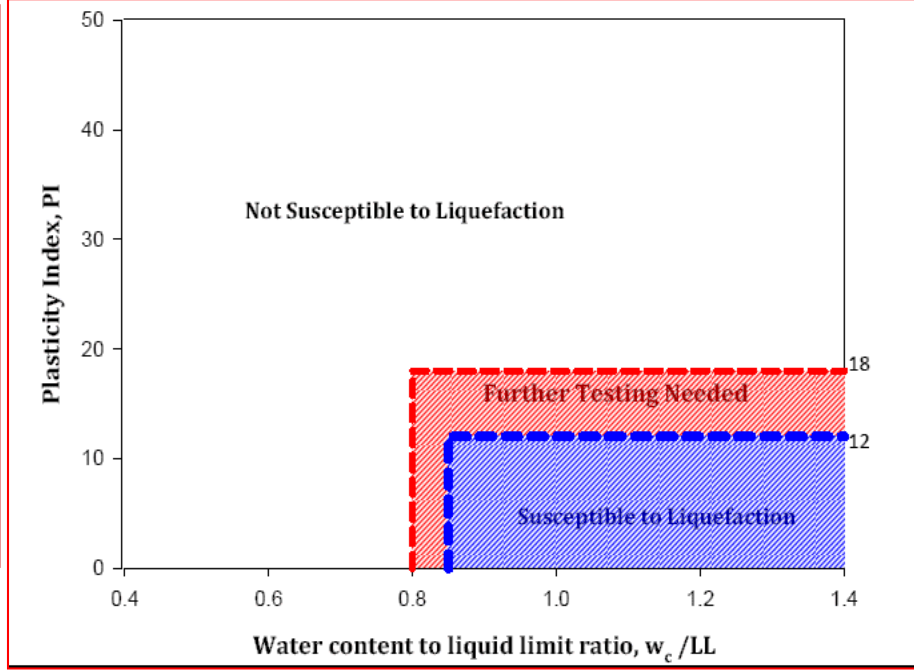

(Sancio, 2006)

La suscettibilità alla liquefazione è influenzata da:

- densità relativa
- pressione di confinamento media
- altri parametri indicativi del comportamento contrattivo o dilatante

Metodi per la stima del rischio di liquefazione

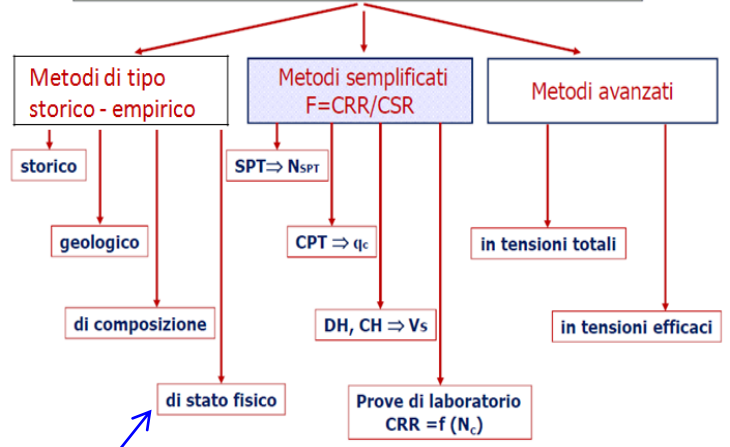



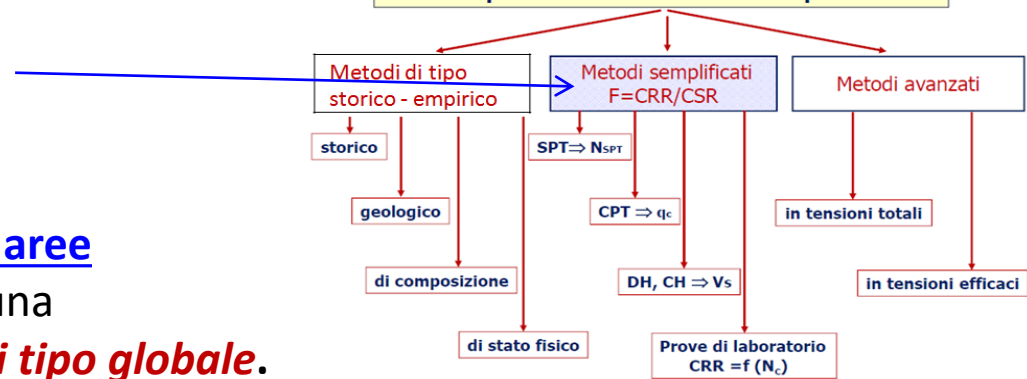

METODI SEMPLIFICATI (quantitativi)  
*di carattere semi-empirico*

Sono validi in condizione free-field e per aree sub-pianeggianti e possono permettere una

*verifica di tipo puntuale* o una *verifica di tipo globale*.

### ■ Verifica di tipo puntuale

La sicurezza alla liquefazione (valutata localmente, a diverse profondità) è data da:

$$FS = \frac{CRR}{CSR}$$

Resistenza alla liquefazione del terreno  
Carico indotto dal sisma

dunque dal rapporto tra *resistenza ciclica alla liquefazione*,  $CRR = \tau_f / \sigma'_{v0}$  e *sollecitazione ciclica indotta dall'azione sismica*,  $CSR = \tau_{media} / \sigma'_{v0}$ .

La *resistenza ciclica alla liquefazione CRR* può essere valutata da *prove cicliche di laboratorio* o da *correlazioni empiriche basate su risultati di prove e misure in sito*.

La *sollecitazione ciclica CSR* è connessa alla conoscenza dell'*accelerazione orizzontale massima*, ossia alla massima tensione tangenziale indotta dall'azione sismica alla profondità considerata  $\tau_{max}$ , che può essere **determinata** direttamente, **da analisi di risposta sismica locale (RSL)**, o indirettamente, **da relazioni empiriche**, in funzione dei caratteri del moto sismico atteso al sito.

- 1) **valutazione dell'azione sismica** (rapporto tensionale ciclico, CSR)
- 2) **correzione e normalizzazione delle misure in situ** (resistenza normalizzata, R1)
- 3) **uso degli abachi di liquefazione** (rapporto di resistenza ciclica, CRR = f(R1))

⇒ **Step 1 - Valutazione dell'azione sismica**

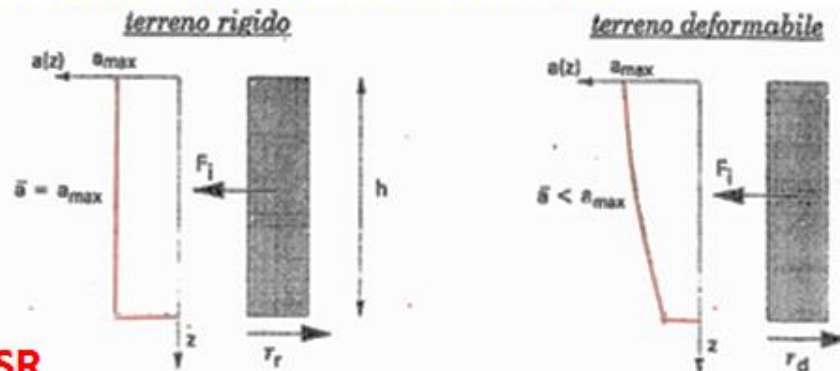
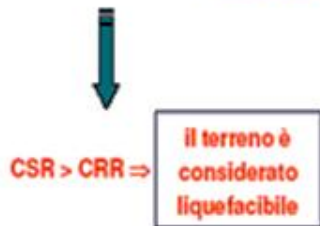

$$\tau_r = \rho h a_{max} = \gamma h \frac{a_{max}}{g} = \sigma_{v0} \frac{a_{max}}{g}$$

$$\tau_d = \rho h \bar{a} = \gamma h \frac{r_d a_{max}}{g} = r_d \sigma_{v0} \frac{a_{max}}{g}$$

$$CSR = \frac{\tau_{av}}{\sigma'_{v0}} = 0.65 \frac{a_{max}}{g} \frac{\sigma_{v0}}{\sigma'_{v0}} r_d$$

Seed e Idriss (1971)

$$r_d = 1 - 0.00765 \cdot z \text{ per } z \leq 9.15m$$

$$r_d = 1.174 - 0.0267 \cdot z \text{ per } 9.15 < z \leq 23m$$

$a_{max}$  = accelerazione orizzontale di picco (in superficie)

$\sigma_{v0}$  = tensione totale litostatica

$\sigma'_{v0}$  = tensione efficace litostatica

$r_d$  = fattore di riduzione

della tensione tangenziale alla profondità z (effetto della deformabilità)

0.65 → irregolarità delle azioni sismiche



Iwasaki et al. (1978)

$$r_d = 1 - 0.015 \cdot z \text{ (z in m)}$$

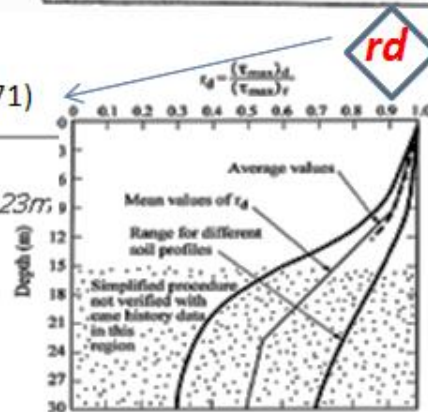

Idriss & Boulanger (2004)

$$r_d = \exp \left( -1.012 - 1.126 \sin \left( \frac{z}{11.73} + 5.133 \right) \right) + \left( 0.106 + 0.118 \sin \left( \frac{z}{11.28} + 5.142 \right) \right) M$$

## ⇒ Step 2 – Correzione e normalizzazione delle misure in situ

Prove SPT  $(N_1)_{60} = NSPT \ C_N C_{EC} C_{CR} C_s$

Prove CPT  $q_{c1N} = C_Q \frac{q_c}{P_a}$

Velocità delle onde di taglio S  $V_{s1} = C_V \ V_s$

Le misure in situ (numero di colpi SPT,  $N_{SPT}$ ; resistenza alla punta CPT,  $q_c$ ; velocità delle onde S,  $V_S$ ) vanno normalizzate per una tensione efficace di riferimento (100 kPa) → R1

Prove SPT	Prove CPT	Prove geofisiche
$N_{60}$	$q_c$	$V_S$
$C_N = \frac{1.7}{\sigma'_{v0} + 0.7}$ or $C_N = \left(\frac{P_a}{\sigma'_{v0}}\right)^{0.5}$	$C_q = \left(\frac{P_a}{\sigma'_{v0}}\right)^n$ $n = 0.5 + 1.0$	$C_V = \left(\frac{P_a}{\sigma'_{v0}}\right)^n$ $n = 0.25 + 0.33$
$(N_1)_{60} = C_N N_{corr}$	$q_{c1} = C_q q_c$	$V_{s1} = C_V V_s$

$\sigma'_{v0}$  in daN/cm<sup>2</sup>  
 $P_a = 100$  kPa

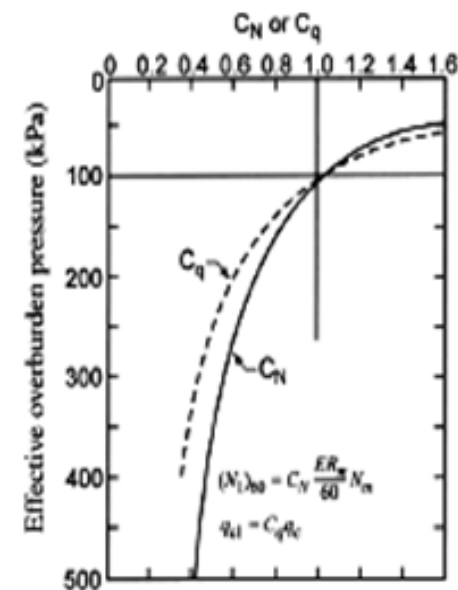
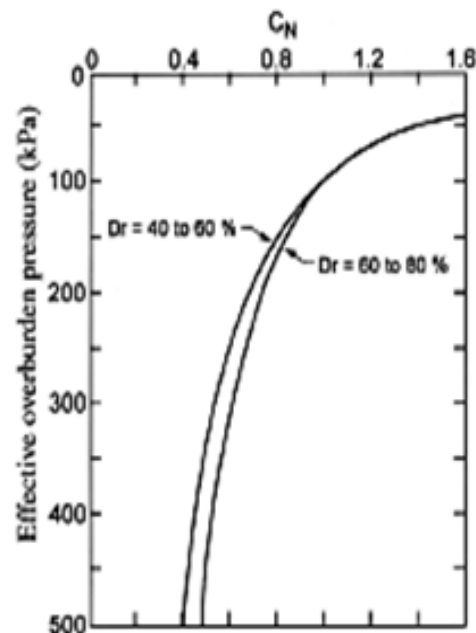

**Il numero di colpi  $N_{SPT}$  va corretto per un rilascio di energia standard di riferimento (ER=60%).**

$$N_{60} = \frac{ER_m}{ER} N_{spt}$$

(da NCEER,1997)

**Correzione generalizzata**

$$(N1)_{60} = N_{SPT} C_N C_E C_B C_R C_s$$

Paese	Tipo di maglio	Sgancio del maglio	Rilascio energia stimata $ER_m$ (%)	Fattore di correzione per 60% di rilascio energia
Giappone	Donut	Tombi	78	1.30
	Donut	Rope and pulley with special throw release	67	1.12
				1.2 (media)
U.S.A.	Safety	Rope and pulley	60	1.00
	Donut	Rope and pulley	45	0.75
Argentina	Donut	Rope and pulley	45	0.75
Cina	Donut	Free-fall	60	1.00
	Donut	Rope and pulley	50	0.83
U.K.	Pilcon	Trip	60	1.00
	Old standard	Rope and pulley	60	1.00

$$C_N = (Pa/\sigma'_{vo})^{0.5} \leq 1.7 \quad \text{Liao and Whitman [1986a]}$$

$$2.2 / (1.2 + \sigma'_{vo}/Pa) \leq 1.7 \quad \text{Kayen et al. [1992]}$$

$Pa$  = reference pressure  $\cong 100$  kPa

$$C_E = \text{coefficiente correttivo legato all'efficienza del dispositivo SPT, variabile tra 0.6-1.0}$$

$$C_B = \text{coefficiente correttivo funzione del diametro (d) del foro di sondaggio:}$$

$$d < 115 \text{ mm} \quad C_B = 1.0 \quad \text{Robertson and Wride [1998]}$$

$$d = 150 \text{ mm} \quad C_B = 1.05$$

$$d < 200 \text{ mm} \quad C_B = 1.15$$

$$C_R = \text{coefficiente correttivo funzione della lunghezza (L) delle aste:}$$

$$L < 3 \text{ m} \quad C_R = 0.75 \quad \text{Robertson and Wride [1998]}$$

$$L = 3-4 \text{ m} \quad C_R = 0.80$$

$$L = 4-6 \text{ m} \quad C_R = 0.85$$

$$L = 6-10 \text{ m} \quad C_R = 0.95$$

$$L = 10-30 \text{ m} \quad C_R = 1.00$$

$$C_s = 1.0 \text{ se il campionatore è standard}$$

$$1.1 \div 1.3 \text{ se campionatore senza astuccio}$$

### ⇒ Step 3 - Uso degli abachi di liquefazione

La **verifica** viene effettuata utilizzando degli abachi nei quali in ordinata è riportata la sollecitazione ciclica *CSR* e in ascissa una *proprietà del terreno stimata dalle prove in sito* (prove penetrometriche statiche *qc* o dinamiche *N<sub>spt</sub>* o misure in sito della velocità di propagazione delle onde di taglio *V<sub>s</sub>*). Negli abachi, una curva separa stati per i quali nel passato si è osservata la liquefazione da quelli per i quali la liquefazione non è avvenuta.

**CSR** = sforzo di taglio  
indotto dall'azione  
sismica (normalizzato  
rispetto alla pressione  
litostatica efficace)

**(N<sub>1</sub>)<sub>60</sub>** = numero di colpi  
della prova **SPT**,  
oppure **qc(CPT)**, **V<sub>s</sub>**  
parametri di resistenza misurati  
in sito  
(corretto e normalizzato)

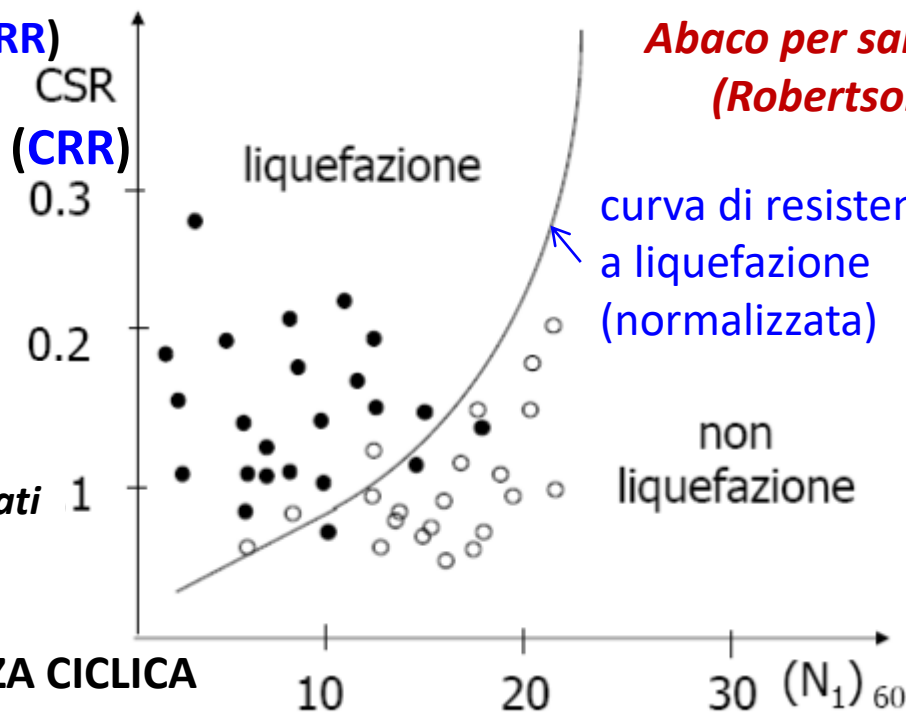

#### RAPPORTO DI RESISTENZA CICLICA

$$CRR = \exp \left[ \frac{(N1)_{60cs}}{14.1} + \left( \frac{(N1)_{60cs}}{126} \right)^2 - \left( \frac{(N1)_{60cs}}{23.6} \right)^3 + \left( \frac{(N1)_{60cs}}{25.4} \right)^4 - 2.8 \right]$$

$$CRR = \exp \left[ \frac{q_{c1N}}{540} + \left( \frac{q_{c1N}}{67} \right)^2 - \left( \frac{q_{c1N}}{80} \right)^3 + \left( \frac{q_{c1N}}{114} \right)^4 - 3 \right]$$

Gli abachi fanno riferimento a terremoti  $M_w = 7.5$ . Per magnitudo  $M_w$  diverse da 7.5,  $CRR_{7.5}$  va scalato utilizzando un fattore CM (o MSF).

Fattore CM			
Magnitudo	<i>Seed H. B. &amp; Idriss I. M.</i> (1982)	<i>Ambraseys N. N.</i> (1988)	<i>NCEER (Seed R. B. et al.)</i> (1997; 2003)
5.5	1.43	2.86	2,21
6.0	1.32	2.20	1,77
6.5	1.19	1.69	1,44
7.0	1.08	1.30	1,19
7.5	1.00	1.00	1,00
8.0	0.94	0.67	0,84
8.5	0.89	0.44	0,73

Di fatto si applica a  $CRR_{7.5}$  un **fattore di scala CM** (o MSF che va a dividere CSR) in modo che si abbia:

**$CRR > CRR_{7.5}$  per  $M_w < 7.5$**

**$CRR < CRR_{7.5}$  per  $M_w > 7.5$**

**Relazione fra sforzo ciclico equivalente (rapporto di resistenza ciclica) CRR, normalizzato alla pressione geostatica verticale efficace, capace di indurre liquefazione e NSPT corretto**

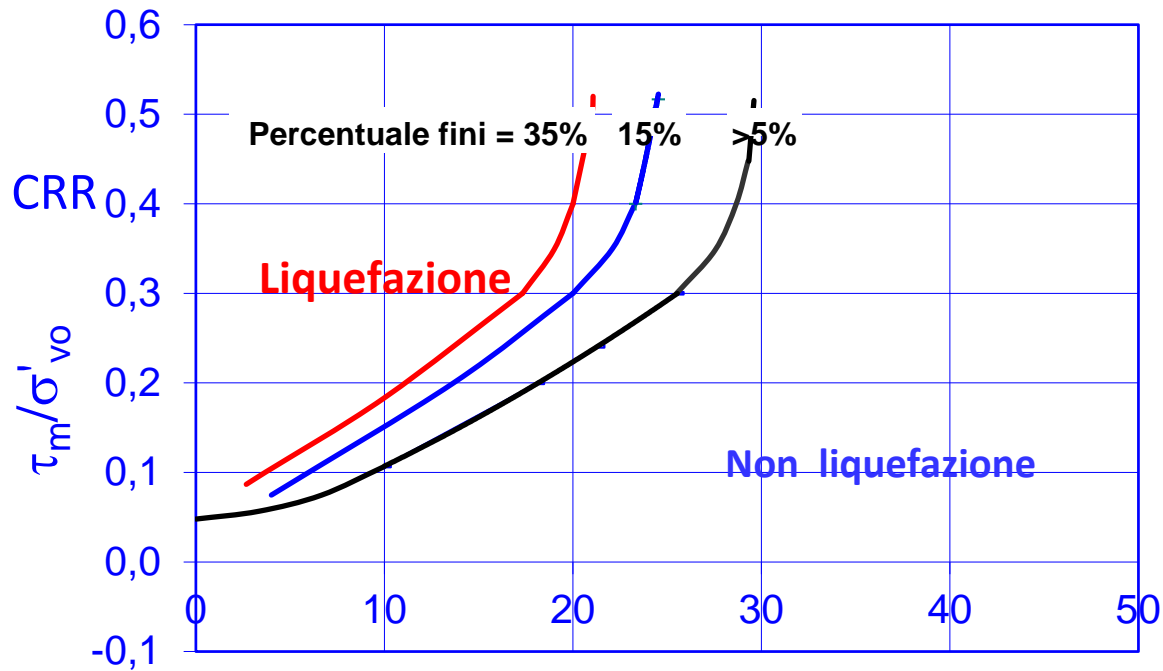

**Fig. a**  
**VALUTAZIONE DI CRR<sub>7.5</sub>**

- Le correlazioni in fig.a si riferiscono a :
  - .Terremoti di magnitudo  $M=7.5$
  - .Sabbie pulite e sabbie con fine compreso fra il 5% ed il 35%
  - .profondità <15 m da p.c. e falda a p.c.

In ascisse i valori di Nspt corretti tenendo conto delle  $\sigma_{eff}$ . e del livello di energia trasmesso al campionatore; in ordinata il rapporto che esprime le sollecitazioni di taglio equivalente generate dal sisma.

Le curve limite separano il dominio di **non liquefazione** (in basso a dx) da quello di **liquefazione** (in alto a sx)

**Metodi per la stima del rischio di liquefazione**

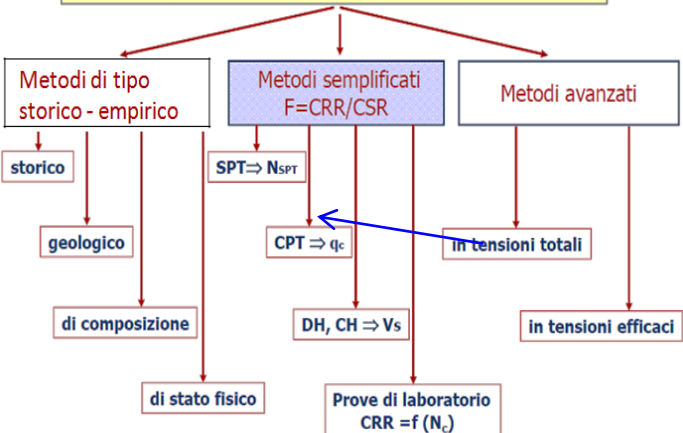

$(N_1)_{60}$

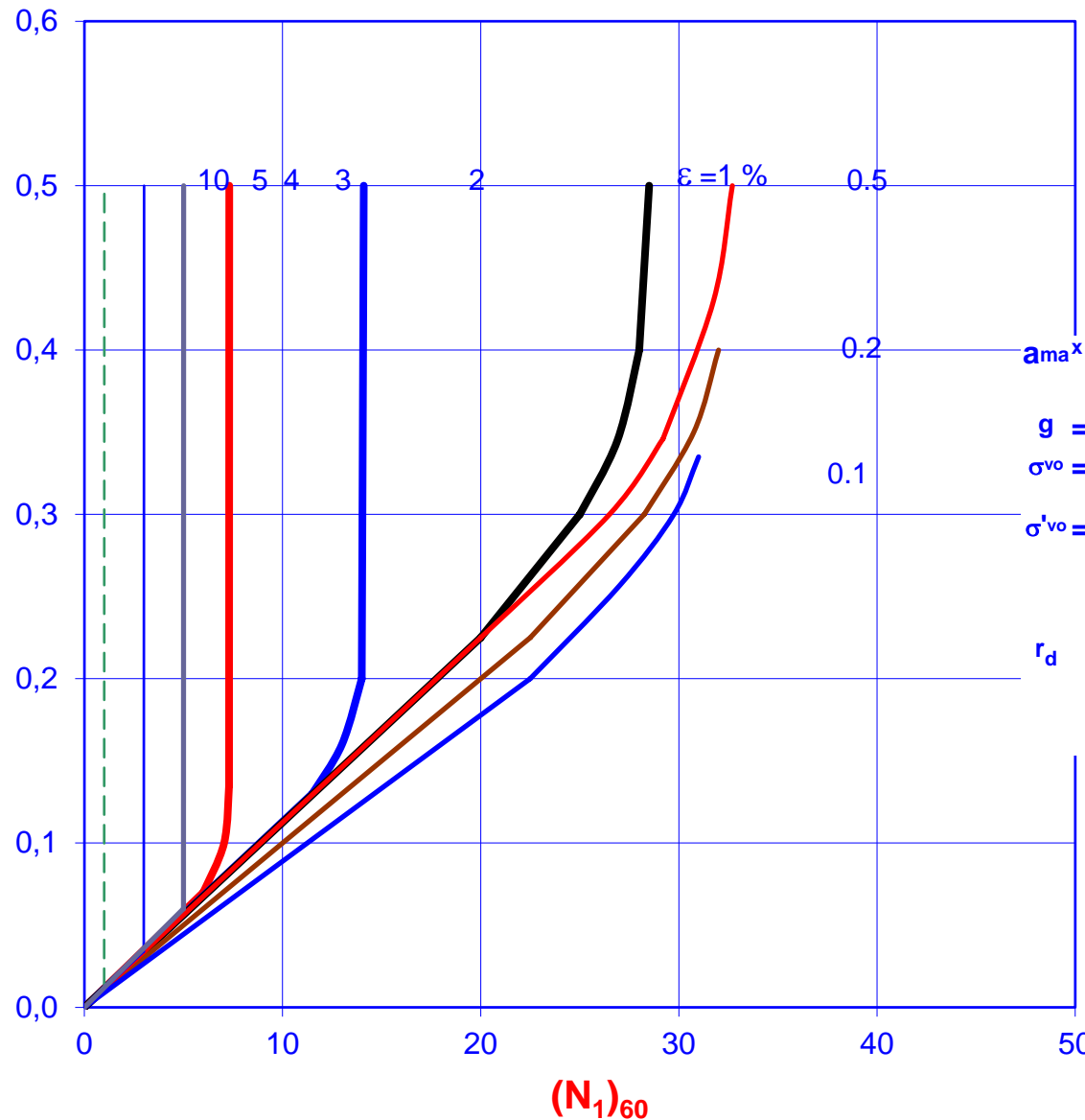

Lo sforzo di taglio ciclico equivalente, normalizzato alla pressione verticale efficace esistente in sito, generato dal terremoto di progetto alla generica profondità  $z$  è stimato mediante l'espressione seguente:

$$\tau_m / \sigma'_{vo} = 0.65 (a_{max}/g) (\sigma_{vo}/\sigma'_{vo}) r_d$$

$a_{max}$  = accelerazione massima a livello piano campagna

$g$  = accelerazione di gravità

$\sigma_{vo}$  = pressione geostatica verticale totale alla generica profondità  $z$

$\sigma'_{vo}$  = pressione geostatica verticale efficace alla generica profondità  $z$

$r_d$  =  $\begin{cases} (1-0.00765 z) & \text{per } z \leq 9.15 \text{ m} \\ (1.174 - 0.0267 z) & \text{per } 9.15 < z \leq 23 \text{ m} \end{cases}$  Liao and Whitman [1986b]  
Coefficiente di riduzione della rigidità con l'aumentare della profondità  $z$

$$CSR = \tau_m / \sigma'_{vo}$$

Relazione fra sforzo ciclico equivalente, normalizzato alla pressione geostatica verticale efficace, capace di indurre liquefazione,  $(N_1)_{SPT}$  corretto e  $\varepsilon_v$ , (deformazione volumetrica  $= \Delta_{HI}/HI$  per sabbie pulite e per terremoti di magnitudo  $M=7.5$ . Il cedimento sismico è dato da  $s = \Sigma(\Delta_{HI}/HI) HI$



# DA CPT

## RESISTENZA CICLICA CRR

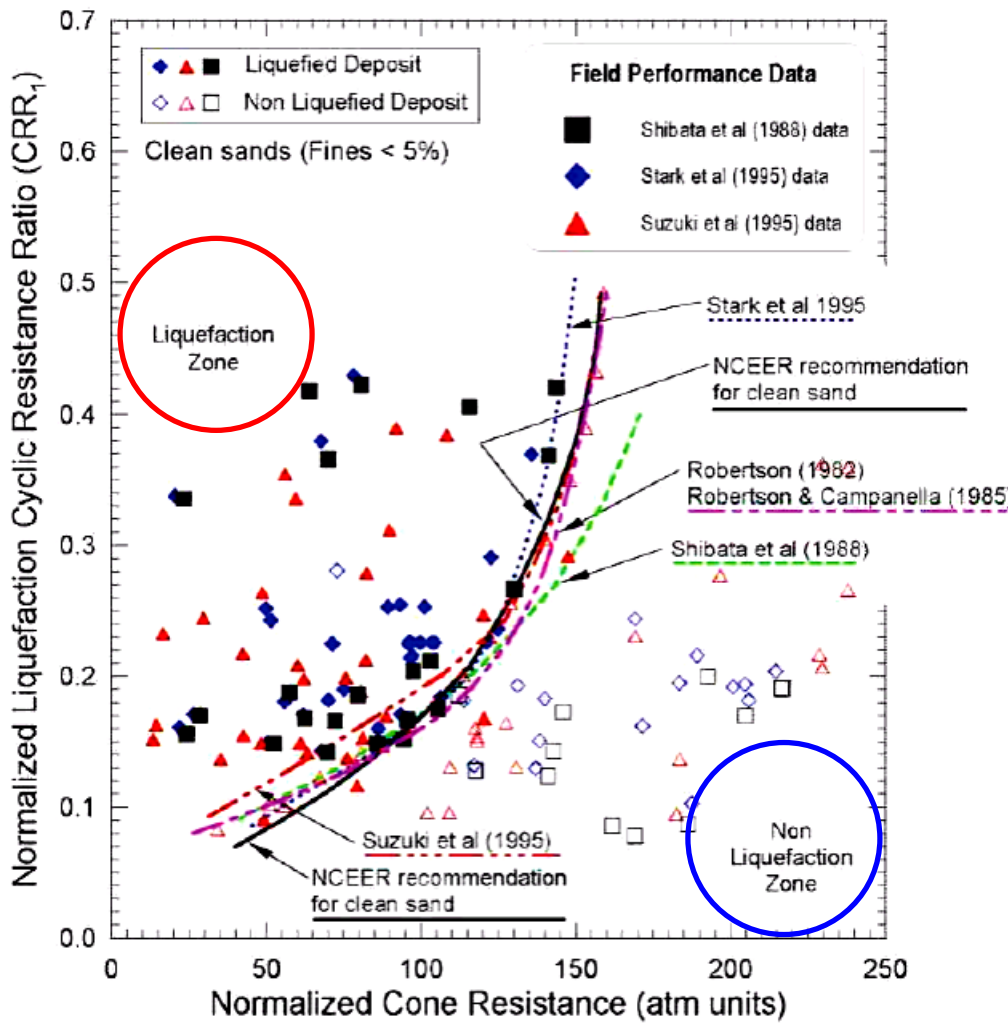

## Metodi per la stima del rischio di liquefazione

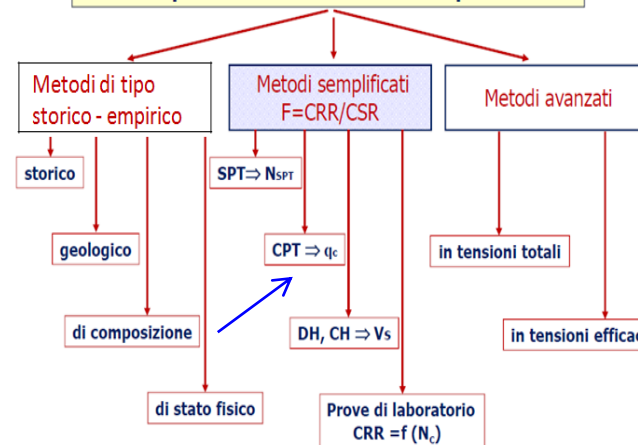

## SFORZO DI TAGLIO CICLICO EQUIVALENTE CSR

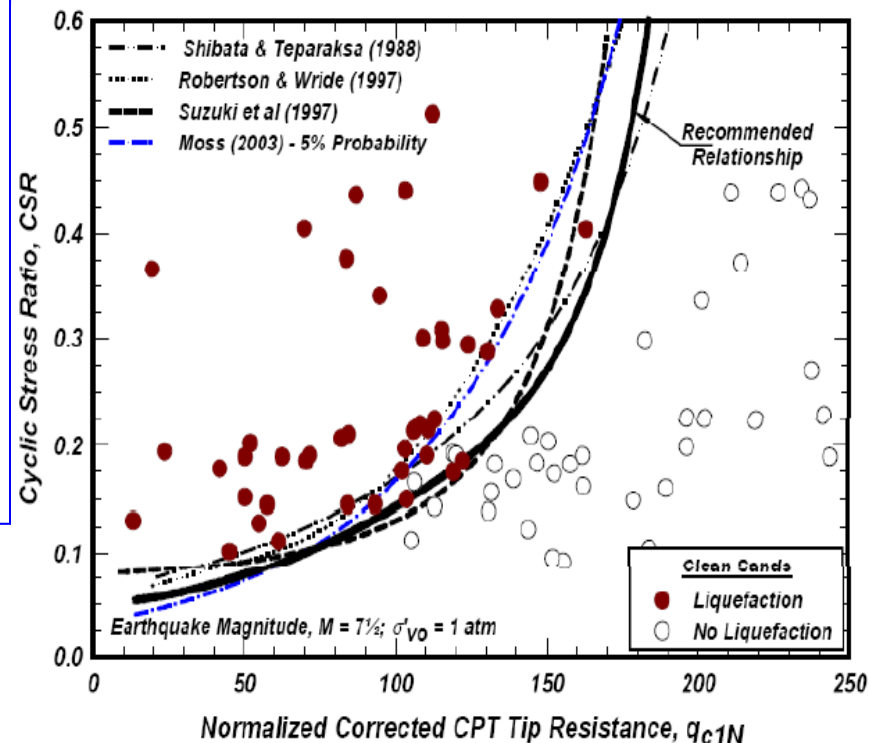

## Resistenza ciclica CRR da CPT (sec. Robertson e Wride, 1997)

*Resistenza alla punta normalizzata*

$$q_{c1N} = \left( \frac{q_c}{P_a} \right) \cdot \left( \frac{P_a}{\sigma'_{v0}} \right)^{0.5}$$

*Indice di classificazione del terreno*

$$I_c = \sqrt{(\log F + 1.22)^2 + (\log Q - 3.47)^2}$$
$$F = \frac{f_s}{q_c - \sigma_{v0}} \cdot 100 \quad Q = \frac{q_c - \sigma_{v0}}{\sigma'_{v0}}$$

*Stima del tenore di fine*

$$FC = 1.375 \cdot I_c^3 - 3.5$$

*Correzione della resistenza alla punta normalizzata in relazione al contenuto di fine*

$$(q_{c1N})_{CS} = K_C \cdot q_{c1N} \quad K_C = f(I_C)$$

*Valutazione del rapporto di resistenza ciclica CRR(Mw = 7.5)*

$$CRR_{7.5} = 93 \cdot \left( \frac{(q_{c1N})_{CS}}{1000} \right)^3 + 0.08$$

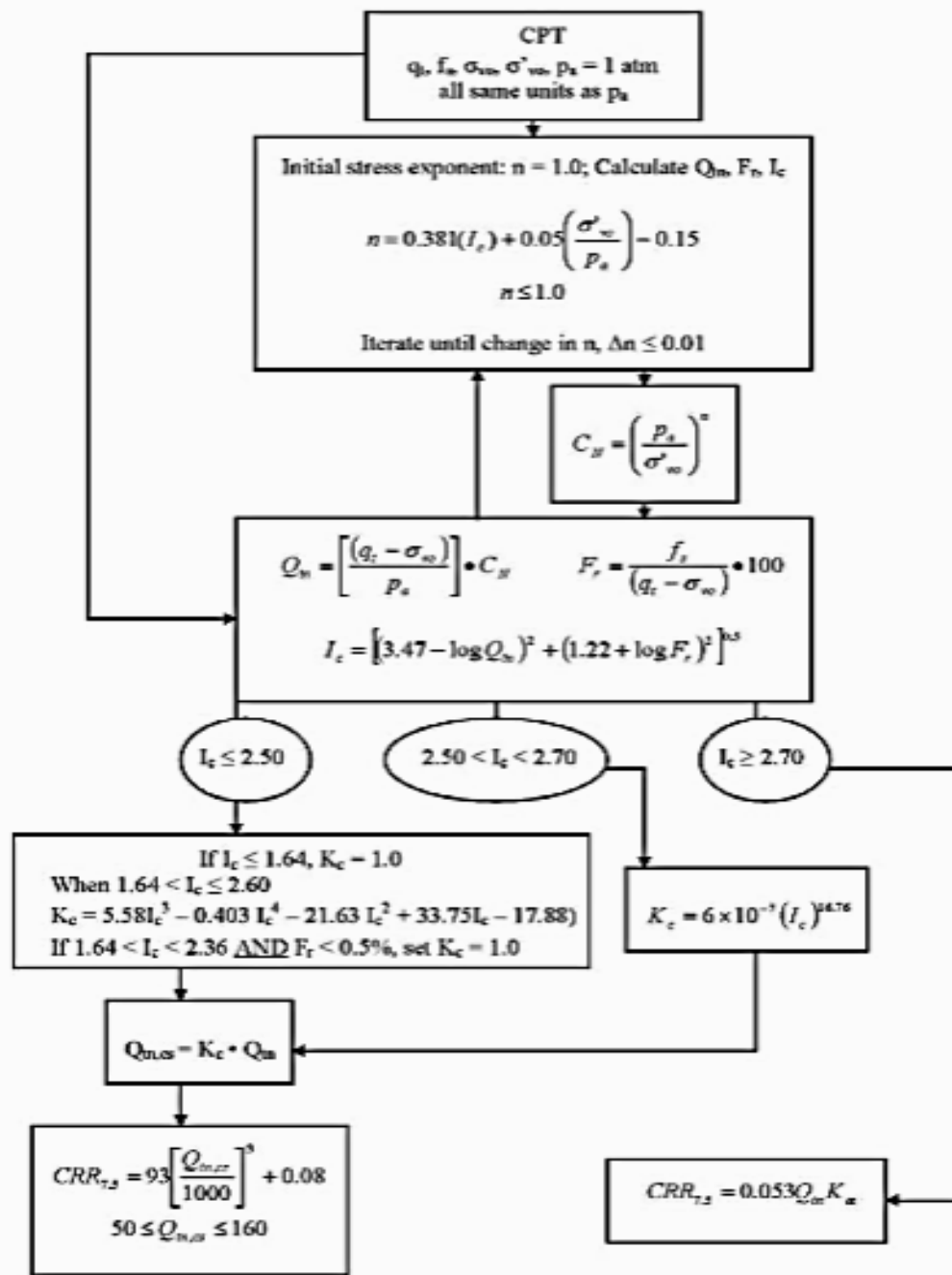

## Diagramma di flusso per il calcolo del $CRR_{7.5}$

(P. K. Robertson e K.L. Cabal - 2012).

Il diagramma di flusso mostra la **procedura completa per la valutazione del CRR**, in cui si vede come i fattori che influenzano questa grandezza sono la  $q_c$ , la  $f_s$ , gli stati tensionali nel terreno ed in misura minore ed indiretta la pressione interstiziale  $u$ .

L'attrito laterale viene utilizzato per la indicizzazione del tipo di terreno  $I_c$ , che ne definisce la litologia o, più correttamente, il comportamento (SBT). È infatti ormai accertato, che la presenza di materiali fini (limi e argille) inibisce lo sviluppo delle sovrappressioni interstiziali che, durante il sisma, possono portare a liquefazione i terreni. Fondamentale quindi, nello sviluppo della valutazione della resistenza ciclica dei terreni proposta da Robertson, è anche la determinazione del cosiddetto attrito laterale, che nella prova penetrometrica statica è, in rapporto alla resistenza alla punta, direttamente proporzionale alla coesione dei terreni incontrati, quindi al loro contenuto in fini.

# RESISTENZA CICLICA CRR da misure di Vs

Rapporto di resistenza ciclica, CRR  
Rapporto di tensione ciclica, CSR

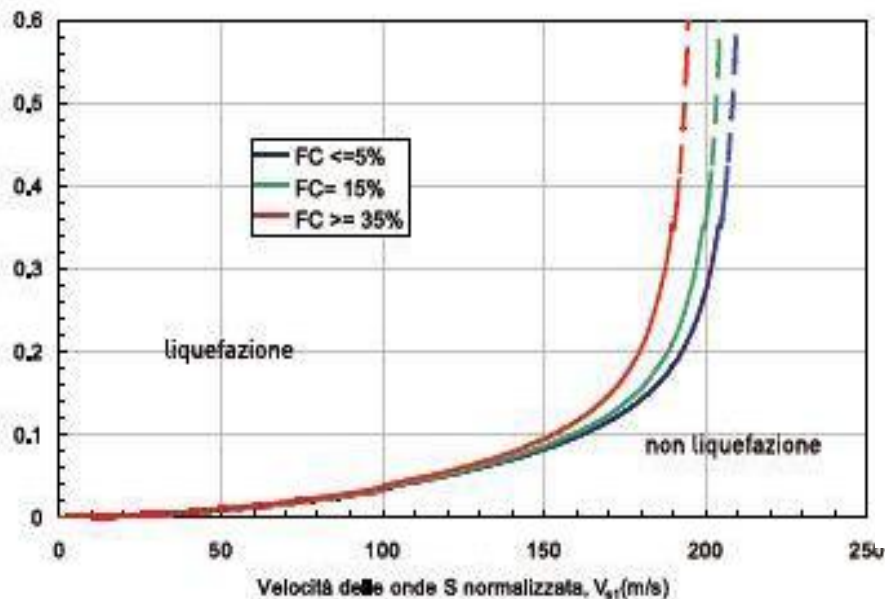

**Depositi non cementati di età olocenica per  $M_w=7.5$**   
(Andrus e Stokoe, 2000)

$V_{s1} = CV \cdot V_s$   
 $CV = (p_a / \sigma'_{v})^{0.25}$

$p_a = 100$  kPa, press. atm.  
 $\sigma'_{v}$  in kPa, press. vert. effc.

**CGT**  
Centro di GeoTecnologie

## Metodi per la stima del rischio di liquefazione

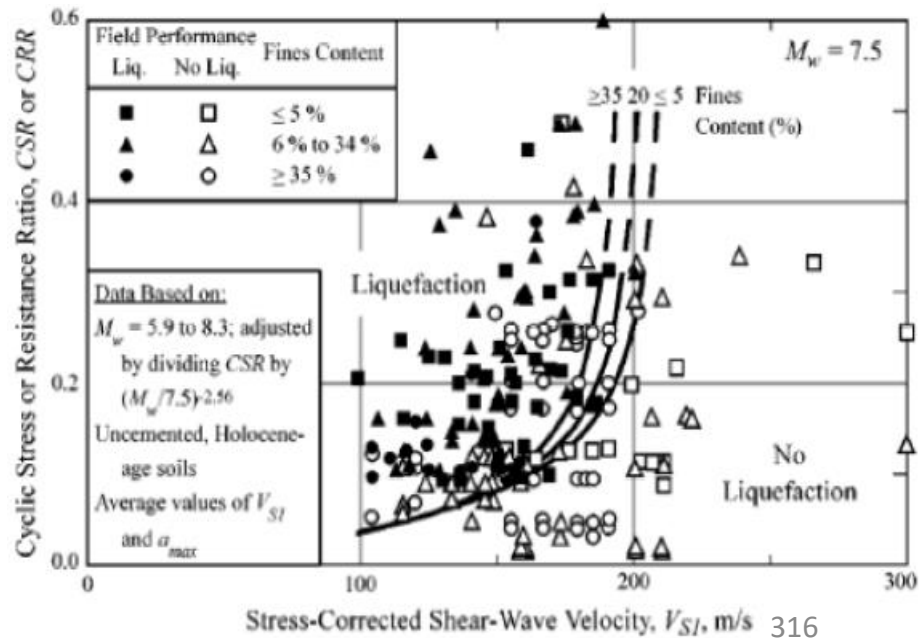
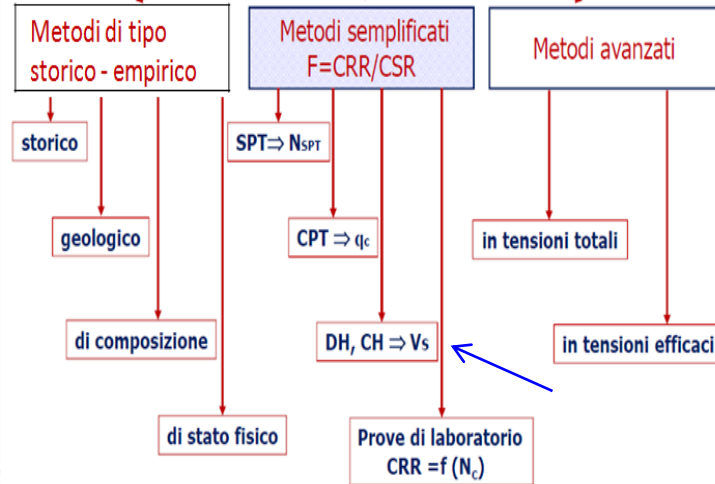

# RESISTENZA CICLICA CRR da prove di laboratorio

## Taglio semplice ciclico

$$CRR_{sito} = 0.9 (\tau / \sigma'_v)$$

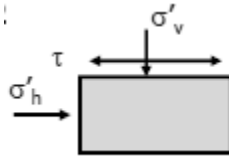

## Prove triassiali cicliche

$$CRR_{sito} = 0.9 Cr (\sigma'_d / 2\sigma'_3)$$

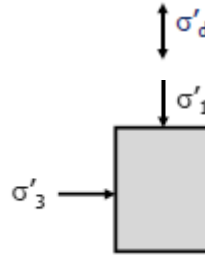

Cr=fattore di correzione

- per  $K_0 = 0.4$   $Cr = 0.57$

- per  $K_0 = 1.0$   $Cr = 1.0$

**Se sono presenti sovraccarichi ed il piano campagna è inclinato, la verifica a liquefazione va effettuata con l'impiego di metodi avanzati.**

**Si possono utilizzare, in prima approssimazione, i metodi semplificati, stimando CRR tramite la relazione di Boulanger 2003, e Boulanger e Idriss, 2004:**

dove:

$$CRR = CRR_{\sigma=1, \alpha=0} \cdot K_{\sigma} \cdot K_{\alpha}$$

$CRR_{\sigma=1, \alpha=0}$  = valore di CRR per stato tensionale geostatico e p.c. orizzontale

$K_{\sigma}$  = fattore che tiene conto dell'entità delle tensioni efficaci

$K_{\alpha}$  = fattore che tiene conto dell'inclinazione del piano campagna.

## Metodi per la stima del rischio di liquefazione

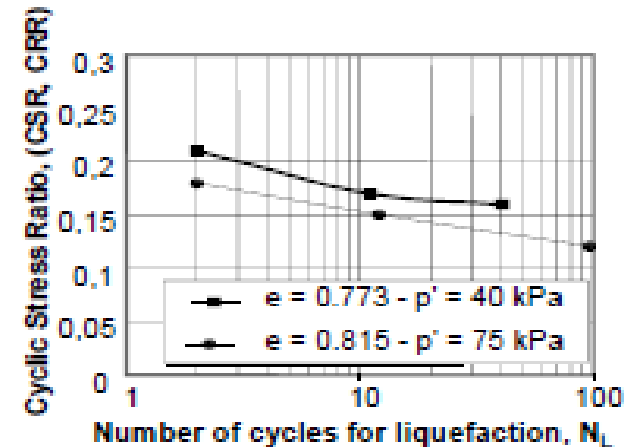
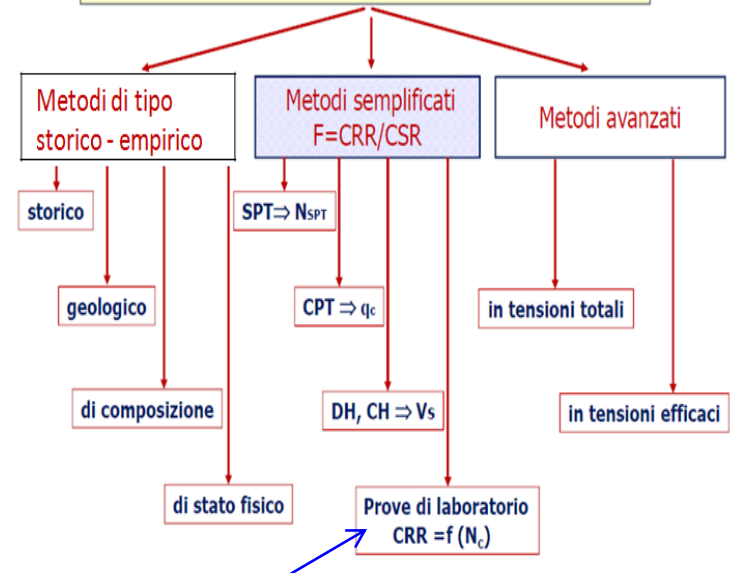

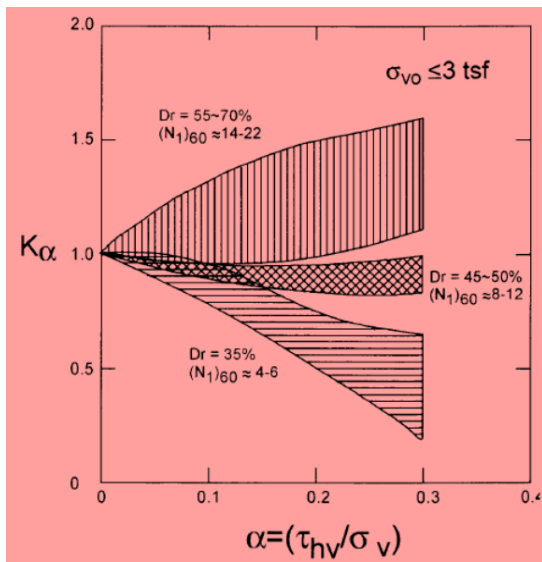

$K_\alpha$  = fattore che tiene conto dell'inclinazione del piano campagna.

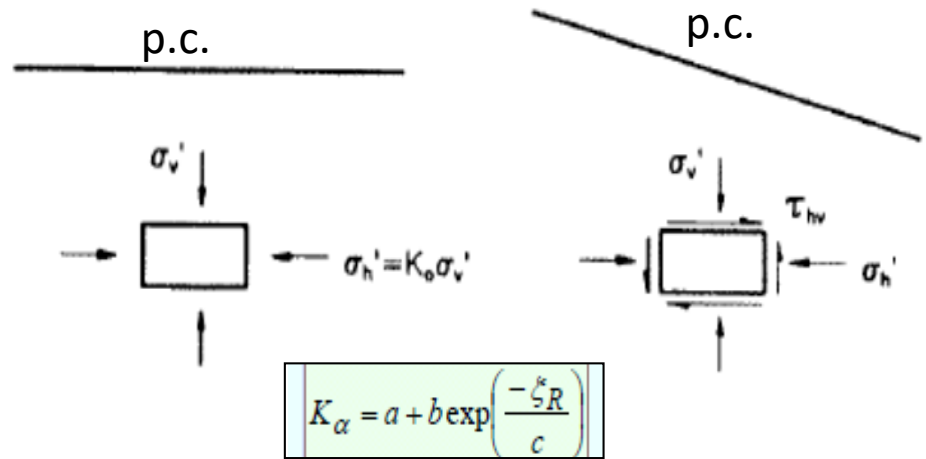

$$K_\alpha = a + b \exp\left(\frac{-\xi_R}{c}\right)$$

$$a = 1267 + 63\alpha^2 - 634 \exp(\alpha) - 632 \exp(-\alpha)$$

$$b = \exp\left[-1.11 + 12.3\alpha^2 + 1.31 \ln(\alpha + 0.0001)\right]$$

$$c = 0.138 + 0.126\alpha + 2.52\alpha^3$$

$$\xi_R = \frac{1}{Q - \ln\left(\frac{100p'}{Pa}\right)} - D_R$$

$K_\sigma$  = fattore che tiene conto dell'entità delle tensioni efficaci

$$K_\sigma = 1 - C_\sigma \ln\left(\frac{\sigma_{v0}'}{Pa}\right)$$

$$C_\sigma = \frac{1}{18.9 - 2.55\sqrt{(N_1)_{60}}} \leq 0,3$$

da prove penetrometriche dinamiche;

$$C_\sigma = \frac{1}{37.3 - 8.27\sqrt{(q_{c1N})^{0.264}}} \leq 0,3$$

da prove penetrometriche statiche;

$$C_\sigma = \frac{1}{18.9 - 3.1(V_{s1}/100)^{1.976}} \leq 0,3$$

da indagini geofisiche.

$$\alpha = \tau_{st}/\sigma'_v$$

τ<sub>st</sub> = tensione tangenziale statica agente sul piano di interesse

σ'<sub>v</sub> = tensione efficace verticale

Dr = densità relativa

Q = parametro dipendente dalla composizione mineralogica (Q=10 per quarzo e feldspati, Q=8 per calcare, Q=7 per antracite e Q=5.5 per gesso)

P' = tensione efficace media

pa = pressione atmosferica (≅ 100 kPa)

**CGT**

Centro di GeoTecnologie

## ■ Verifiche globali

**Nelle verifiche di tipo globale, dopo avere valutato l'andamento con la profondità di CRR e CSR, si stima il potenziale di liquefazione su tutta la colonna stratigrafica.**

Dunque, si valuta preliminarmente il profilo della sollecitazione e della resistenza ciclica, CSR e CRR, e, per l'intervallo di profondità in esame, il **potenziale di liquefazione IL** (v. oltre), *funzione dell'area racchiusa tra i due profili. **La suscettibilità nei confronti della liquefazione, valutata in base ai valori assunti dal potenziale di liquefazione, è così riferita ad uno spessore finito di terreno piuttosto che al singolo punto.***

**Tali procedure sono valide per piano di campagna sub-orizzontale.** In caso contrario, la verifica va eseguita con studi specifici.

Se le verifiche semplificate sono effettuate contemporaneamente con più metodi, si deve adottare quella più cautelativa, a meno di non giustificare adeguatamente una scelta diversa.

*La sicurezza nei confronti della liquefazione deve essere effettuata utilizzando i valori caratteristici delle proprietà meccaniche dei terreni.* L'adeguatezza del margine di sicurezza nei confronti della liquefazione deve essere valutata e motivata dal progettista.

Al fattore di sicurezza viene assegnato generalmente un valore minimo in funzione del tipo di terreno. Si assume:

- per sabbie medio-dense =>  $F_s \geq 1,3$ ;
- per sabbie medio-sciolte =>  $F_s \geq 1,5$ .

**CGT**  
Centro di GeoTecnologie

Secondo le normative europea (EC8) e italiana è suscettibile di liquefazione un terreno in cui lo sforzo di taglio generato dal terremoto supera l'80% dello sforzo critico ( $CSR \geq 0.80 CRR$ ) che ha provocato liquefazione durante terremoti passati e quindi deve risultare  $F_s \leq 1,25$  perché ciò avvenga.

***Pertanto, il valore minimo del Fattore di sicurezza alla liquefazione è  $F_s > 1.25$ .***

Si definisce un indice sintetico per quantificare il **rischio di liquefazione** in corrispondenza dell'intera verticale. A tale scopo viene di norma utilizzato un **Indice del potenziale di liquefazione IL** (Iwasaki, 1978):

**Indice del Potenziale di liquefazione**  $IL = \sum_{i=1}^n FW(z)\Delta z$

con :

n = numero intervalli di calcolo di Fs lungo la verticale;

F = (funzione del fattore di sicurezza)  $1 - Fs$  per  $Fs \leq 1$  ed  $F = 0$  per  $Fs > 1$  ( $Fs$  = fattore di sicurezza)

$\Delta z$  = spessore intervallo di calcolo;

$W(z) = 10 - 0,5z$ , con z = profondità di calcolo (max 20 m);

Il **rischio di liquefazione**, associato all'**Indice del potenziale di Liquefazione IL**, si desume dalla seguente tabella:

IL	RISCHIO DI LIQUEFAZIONE
IL = 0	MOLTO BASSO
$0 < IL \leq 2$	BASSO
$2 < IL \leq 5$	MODERATO
$5 < IL \leq 15$	ALTO
$15 < IL$	MOLTO ALTO



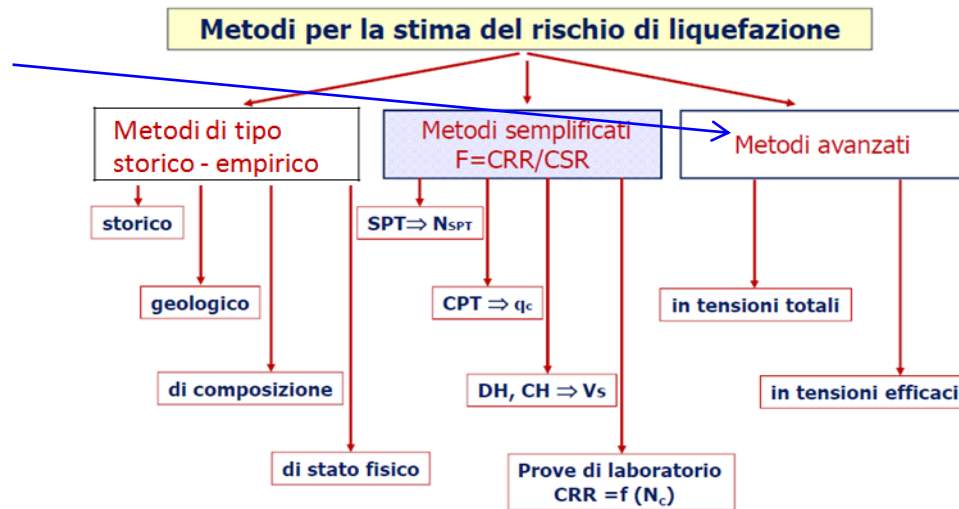

Si deve tenere conto della natura polifase dei terreni, considerando l'accoppiamento tra fase solida e fase fluida, e *si deve descrivere adeguatamente il comportamento meccanico delle terre in condizioni cicliche*.

**I metodi di analisi avanzata si basano su analisi 1-D o 2-D della Risposta Sismica Locale (RSL) e determinano l'andamento degli sforzi e delle deformazioni di taglio indotti dall'azione sismica di progetto all'interno del deposito.**

I più evoluti tra questi tengono conto all'interno del deposito dell'accumulo delle pressioni interstiziali durante il sisma, della dissipazione delle pressioni interstiziali durante e dopo l'evento sismico e richiedono di conseguenza:

⇒ l'impiego di codici di calcolo numerico di una certa complessità

⇒ l'esecuzione di specifiche prove dinamiche in sito e di prove cicliche di laboratorio per la definizione del modello geotecnico.

Le analisi possono essere effettuate:

◊ **in tensioni totali**, con codici di calcolo tipo SHAKE, STRATA , oppure con codici tipo NERA .

Trattasi in effetti di metodi in un certo senso semplificati in cui **FS è valutato determinando CSR con un'analisi della RSL e CRR mediante prove cicliche di laboratorio;**

◊ **in tensioni efficaci**, con codici di calcolo tipo DESRA, valutando contemporaneamente il carico sismico (CSR) e la resistenza (CRR).

**La sicurezza nei confronti della liquefazione può essere valutata anche in termini di  $\Delta u / \sigma'0$ .**

### *Metodi avanzati 2-D*

Le analisi sono generalmente condotte:

- in tensioni efficaci
- con metodi agli elementi finiti o alle differenze finite
- utilizzando legami costitutivi elasto-plastici

Particolare attenzione va posta nel caratterizzare :

- l'azione sismica di riferimento
- la geometria del sottosuolo
- il comportamento dei terreni attraverso prove in sito e laboratorio

<http://cyclic.ucsd.edu> riporta esempi di analisi 1-D e 2-D.

## 7.11.3.5 STABILITÀ DEI PENDII

La realizzazione di strutture o infrastrutture su versanti o in prossimità del piede o della sommità di pendii naturali richiede la preventiva verifica delle condizioni di stabilità, affinché prima, durante e dopo il sisma, la resistenza del sistema sia superiore alle azioni (condizione [6.2.1]), ovvero gli spostamenti permanenti indotti dal sisma siano di entità tale da non pregiudicare le condizioni di sicurezza o di funzionalità delle strutture o infrastrutture medesime.

### 7.11.3.5.1 Azione sismica

**L'azione sismica di progetto** da assumere nelle analisi di stabilità **deve essere determinata in accordo ai criteri esposti nel § 3.2.3.**

**Nel caso di pendii con inclinazione maggiore di 15° e altezza maggiore di 30 m, l'azione sismica di progetto deve essere opportunamente incrementata**

**-o attraverso un coefficiente di amplificazione topografica (vedi §§ 3.2.2 e 3.2.3)  $S_T$**

accelerazione massima attesa al sito  **$a_{max} = S \cdot a_g = S_s \cdot S_T \cdot a_g$**

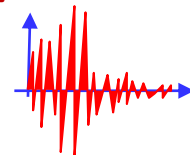

**-o in base ai risultati di una specifica analisi bidimensionale della risposta sismica locale, con la quale si valutano anche gli effetti di amplificazione stratigrafica.**

**In generale l'amplificazione tende a decrescere sotto la superficie del pendio.** Pertanto, *gli effetti topografici tendono a essere massimi lungo le creste di dorsali e rilievi, ma si riducono sensibilmente in frane con superfici di scorrimento profonde.* **In tali situazioni, nelle analisi pseudostatiche gli effetti di amplificazione topografica possono essere trascurati ( $S_T=1$ ).**

Le condizioni di stabilità di un pendio in condizioni sismiche dipendono da:

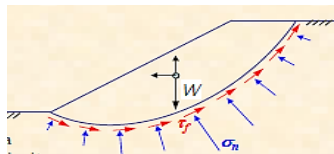

## CARATTERISTICHE DEL PENDIO



proprietà meccaniche  
proprietà di resistenza  
proprietà di rigidità  
assortimento granulometrico  
regime delle pressioni interstiziali  
storia di carico pre-sisma  
stato tensionale pre-sisma  
condizioni stratigrafiche  
geometria



## CARATTERISTICHE DEL SISMA



intensità  
durata  
contenuto in frequenza

## RISPOSTA SISMICA LOCALE



In base alla RSL alcune proprietà possono subire modifiche importanti lungo il percorso di propagazione delle onde dal bedrock sismico alla sommità del pendio.

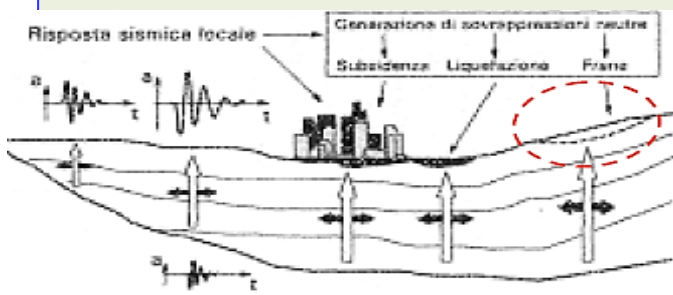

### 7.11.3.5.2 Metodi di analisi

L'analisi delle condizioni di stabilità dei pendii in condizioni sismiche può essere eseguita mediante:

- **metodi pseudostatici**
- **metodi degli spostamenti**
- **metodi di analisi dinamica.**



Ndr. :

**Nei metodi pseudostatici la condizione di stato limite ultimo (SLU) viene riferita al cinematismo di collasso critico, caratterizzato dal più basso valore del coefficiente di sicurezza FS**

$$F_s = \tau_s / \tau_m$$

$\tau_s$  resistenza al taglio disponibile

$\tau_m$  sforzo di taglio mobilitato lungo la superficie di scorrimento (effettiva o potenziale)

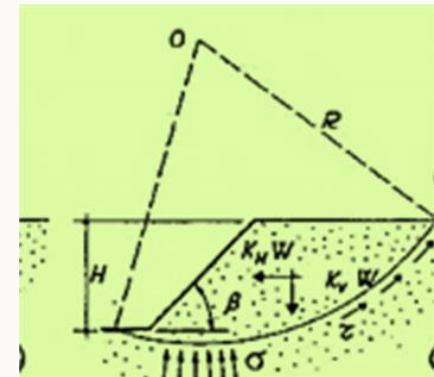

**Nelle analisi, si deve tenere conto dei comportamenti di tipo fragile, che si manifestano nei terreni a grana fina sovraconsolidati e nei terreni a grana grossa addensati con una riduzione della resistenza al taglio al crescere delle deformazioni** (v. Fig. sottostante). Inoltre, si deve tener conto dei possibili incrementi di pressione interstiziale indotti in condizioni sismiche nei terreni saturi.

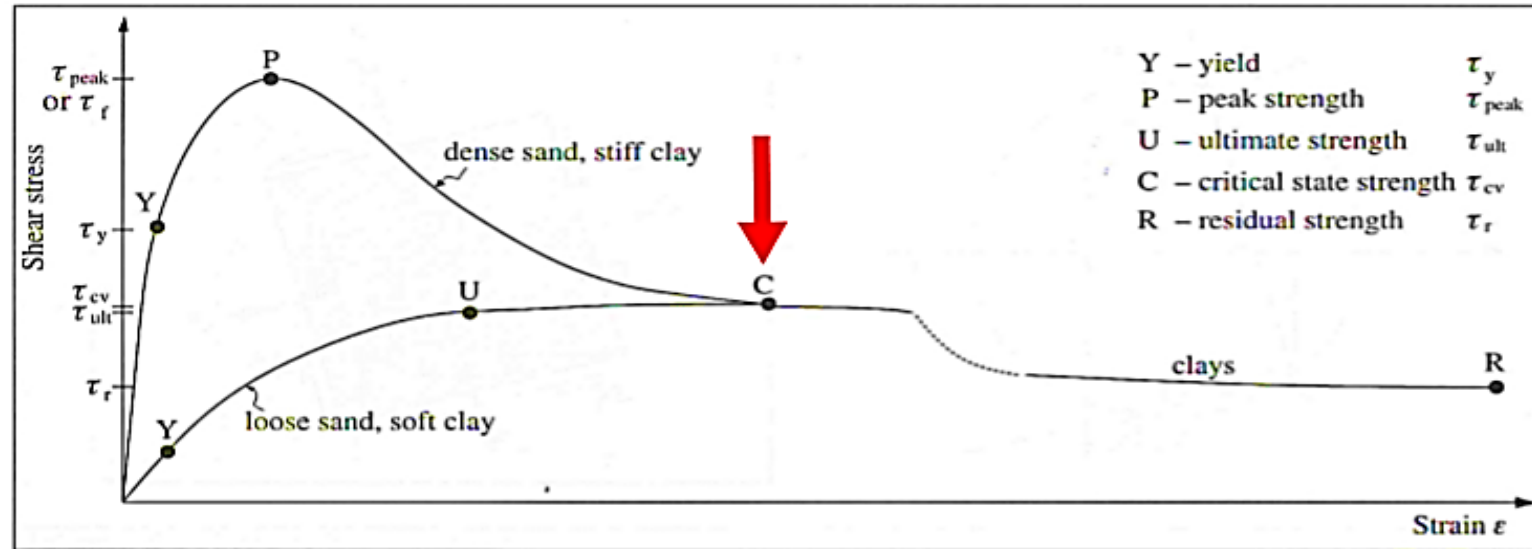

**Nei metodi pseudostatici l'azione sismica è rappresentata da un'azione statica equivalente, costante nello spazio e nel tempo, proporzionale al peso  $W$  del volume di terreno potenzialmente instabile.**

**Tale forza dipende dalle caratteristiche del moto sismico atteso nel volume di terreno potenzialmente instabile e dalla capacità di tale volume di subire spostamenti senza significative riduzioni di resistenza.**

Nelle verifiche allo stato limite ultimo (SLU-SLV), in mancanza di studi specifici, le componenti orizzontale e verticale di tale forza (azione sismica) possono esprimersi come

$$F_h = k_h \times W \quad \rightarrow \text{Si applicano al}$$

$$F_v = k_v \times W \quad \rightarrow \text{baricentro del concio}$$

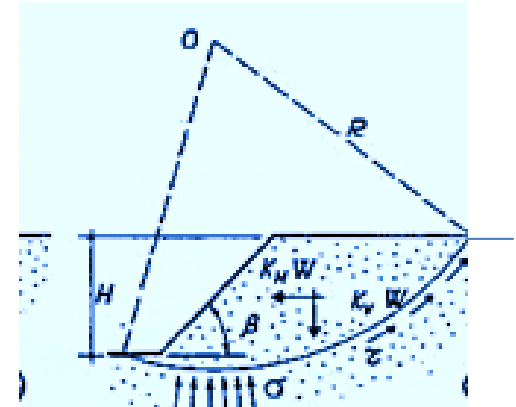

Con  $W$  = peso del volume di terreno potenzialmente instabile  
 $k_h$  e  $k_v$  = coefficienti sismici orizzontale e verticale:

$$k_h = \beta_s \cdot \frac{a_{\max}}{g} \quad \leftarrow \quad (7.11.3)$$

$$k_v = \pm 0,5 \cdot k_h. \quad (7.11.4)$$

dove

$\beta_s$  = coefficiente di riduzione dell'accelerazione massima attesa al sito;  
 $a_{\max}$  = accelerazione orizzontale massima attesa al sito;  
 $g$  = accelerazione di gravità.

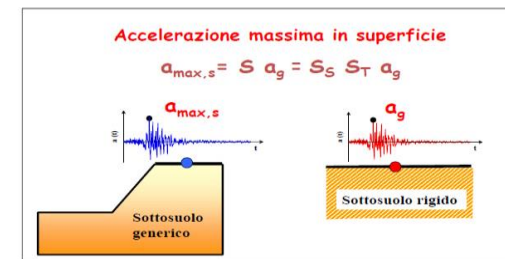

In assenza di analisi specifiche della risposta sismica locale l'accelerazione massima attesa al sito  $a_{\max}$  può essere valutata con la relazione

$$a_{\max} = S \cdot a_g = S_s \cdot S_T \cdot a_g \quad [7.11.5]$$

$$a_{max} = S \cdot a_g = S_s \cdot S_T \cdot a_g \quad [7.11.5]$$

dove

$S$  = coefficiente che comprende l'effetto dell'amplificazione stratigrafica ( $S_s$ ) e dell'amplificazione topografica ( $S_T$ ), di cui al § 3.2.3.2;

$a_g$  = accelerazione orizzontale massima attesa su sito di riferimento rigido.

$$k_h = \beta_s \cdot \frac{a_{max}}{g} \quad (7.11.3)$$

$$k_v = \pm 0,5 \cdot k_h \quad (7.11.4)$$

I valori di  $\beta_s$  sono riportati nella Tab. 7.11.I al variare della categoria di sottosuolo e dell'accelerazione orizzontale massima attesa su sito di riferimento rigido (**ndr:  $a_g/g$** ).

**La condizione di stato limite deve essere valutata con riferimento ai valori caratteristici dei parametri geotecnici e riferita alla superficie di scorrimento critica, caratterizzata dal minore margine di sicurezza.**

**L'adeguatezza del margine di sicurezza nei confronti della stabilità del pendio deve essere valutata e motivata dal progettista.**

**In terreni saturi e in siti con accelerazione orizzontale massima attesa  $a_{max} > 0,15g$ , nell'analisi statica delle condizioni successive al sisma si deve tenere conto della possibile riduzione della resistenza al taglio per incremento delle pressioni interstiziali o per decadimento delle caratteristiche di resistenza indotti dalle azioni sismiche.**

**Nell'analisi di stabilità di frane quiescenti, che possono essere riattivate dall'azione del sisma, si deve fare riferimento ai valori dei parametri di resistenza attinti a grandi deformazioni.**



**Ndr.: 7.11.3.5 Stabilità dei pendii - Pendii naturali ←**

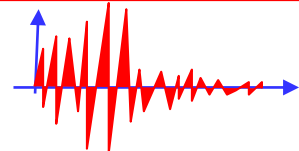

**In condizioni sismiche (SLV) – Metodo pseudo-statico** (uno dei tre metodi)

Utilizzo di **parametri caratteristici**

**Fh = kh.W** con **kh = βs . amax** **Fv = ± 0.5 Fh** (Fh e Fv comp.orizz. e vert. forza statica equiv.)



	Categoria di sottosuolo	
	A	B, C, D, E
	βs	βs
0,2 < ag(g) ≤ 0,4	0,30	0,28
0,1 < ag(g) ≤ 0,2	0,27	0,24
ag(g) ≤ 0,1	0,20	0,20

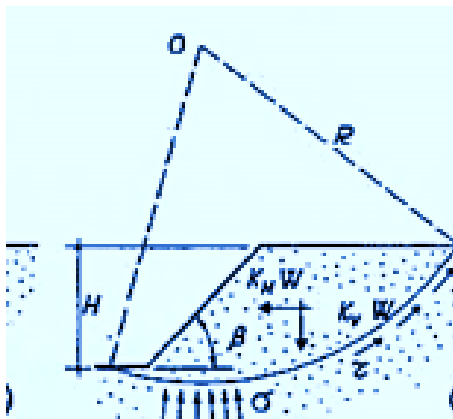

Tab. 7.11.I – Coefficienti di riduzione dell'accelerazione massima attesa al sito

**Non si assumono Approcci di progetto DA1 o DA2 e quindi niente γR, ma si utilizzano solo parametri caratteristici.**

**Valore del fattore di sicurezza Fs stabilito dal geotecnico**

# Metodo pseudo-statico

**Pendio naturale (ante operam) e pendio naturale(post) soggetto ad interventi non strutturali**

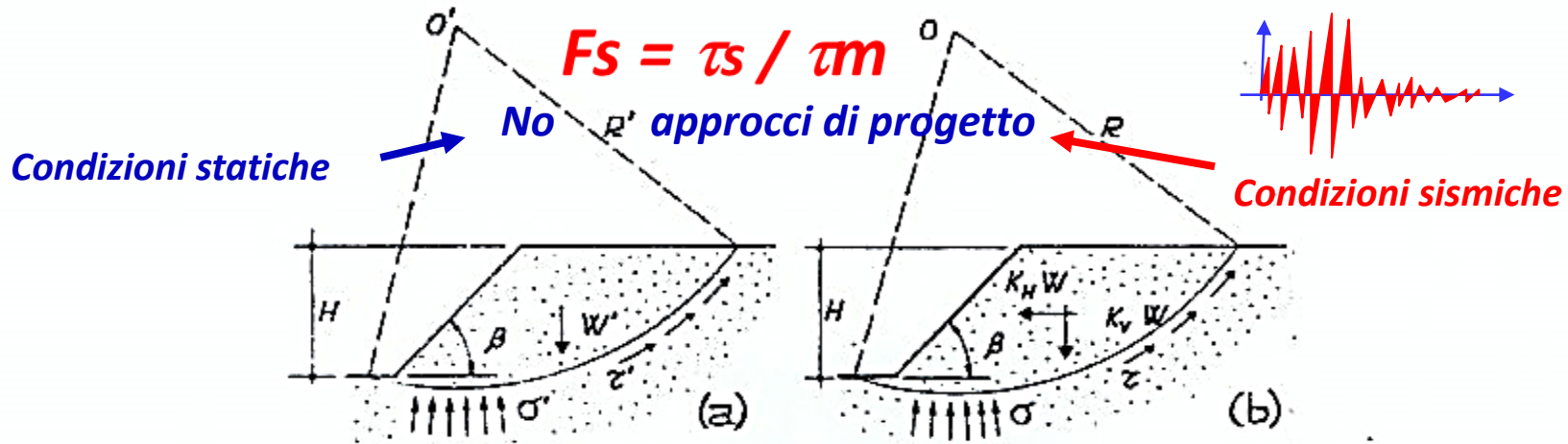

**NTC 2018**

$$k_h = \beta_s \cdot \frac{a_{\max}}{g}$$

$$k_v = \pm 0.5 \cdot k_h$$

$\beta_s$  = coefficiente riduzione  $a_{\max}$

$a_{\max}$  = accelerazione orizzontale massima attesa al sito

( da analisi di risposta sismica locale oppure  $a_{\max} = S_S \cdot S_T \cdot a_g$  )

$a_g(g)$	Categoria di sottosuolo	
	A	B, C, D, E
	$\beta_s$	$\beta_s$
$0.2 < a_g(g) \leq 0.4$	0.30	0.28
$0.1 < a_g(g) \leq 0.2$	0.27	0.24
$a_g(g) \leq 0.1$	0.20	0.20

# **ESEMPIO DI PENDIO NATURALE IN PRESENZA DI AZIONE SISMICA**

## Analisi di stabilità dei pendii naturali con Janbu (1967)

Calcolo eseguito secondo	Utente
Numero di strati	2,0
Numero dei conci	10,0
Grado di sicurezza ritenuto accettabile	1,1
Coefficiente parziale resistenza	1,0
Parametri geotecnici da usare. Angolo di attrito:	Critico
Analisi	Condizione drenata
Superficie di forma circolare	

## Maglia dei Centri

Ascissa vertice sinistro inferiore $x_i$	0,0 m
Ordinata vertice sinistro inferiore $y_i$	60,06 m
Ascissa vertice destro superiore $x_s$	41,65 m
Ordinata vertice destro superiore $y_s$	94,71 m
Passo di ricerca	10,0
Numero di celle lungo x	10,0
Numero di celle lungo y	10,0

## Sisma

Coefficiente azione sismica orizzontale	0,038
Coefficiente azione sismica verticale	0,019

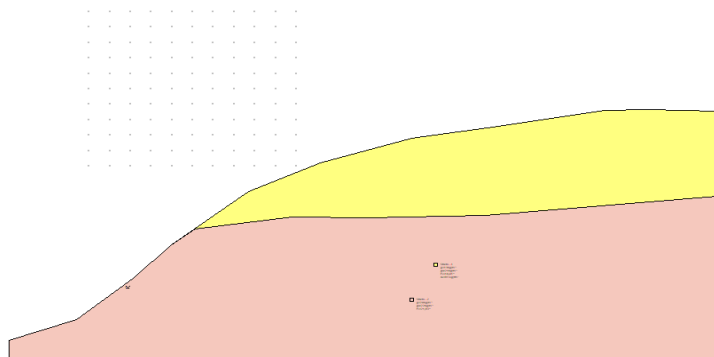

## Vertici profilo

Nr	X (m)	y (m)
1	-16,09	20,96
2	-2,46	25,56
3	8,95	34,76
4	16,61	42,25
5	32,11	54,17
6	46,42	60,65
7	64,82	66,1
8	82,19	68,82
9	103,49	72,4
10	112,34	72,57
11	126,14	72,23

## Vertici strato .....1

N	X (m)	y (m)
1	-16,09	20,96
2	-2,46	25,56
3	8,95	34,76
4	16,61	42,25
5	21,29	45,85
6	40,8	48,55
7	56,13	48,38
8	79,64	48,89
9	126,14	53,16

### Coefficienti parziali azioni

Sfavorevoli: Permanenti, variabili	1,0	1,0
Favorevoli: Permanenti, variabili	1,0	1,0

### Coefficienti parziali per i parametri geotecnici del terreno

Tangente angolo di resistenza al taglio	1,25
Coesione efficace	1,25
Coesione non drenata	1,4
Riduzione parametri geotecnici terreno	No

### Stratigrafia

Strato	Coesione (kg/cm <sup>2</sup> )	Coesione non drenata (kg/cm <sup>2</sup> )	Angolo resistenza al taglio (°)	Peso unità di volume (Kg/m <sup>3</sup> )	Peso saturo (Kg/m <sup>3</sup> )	Litologia
1	35	89	18,01	19	21	
2	15		21,83	20	22	

### Risultati analisi pendio

Fs minimo individuato	0,54
Ascissa centro superficie	0,0 m
Ordinata centro superficie	60,06 m
Raggio superficie	28,43 m

Nr.	B m	Alfa (°)	Li m	Wi (Kg)	Kh:Wi (Kg)	Kv:Wi (Kg)	c (kg/cm <sup>2</sup> )	Fi (°)	Ui (Kg)	Ni (Kg)	Ti (Kg)
1	2,24	-12,1	2,29	51,84	1,97	0,99	0,0	21,8	0,0	60,2	34,1
2	7,67	-5,3	7,7	1006,26	38,24	19,12	0,0	21,8	0,0	1065,4	593,3
3	5,37	3,6	5,38	1340,22	50,93	25,46	0,0	21,8	0,0	1297,6	721,0
4	5,09	10,8	5,18	1602,71	60,9	30,45	0,0	21,8	0,0	1475,7	833,0
5	5,04	17,9	5,29	1831,35	69,59	34,8	0,0	21,8	0,0	1632,2	951,1
6	5,15	25,4	5,7	1971,31	74,91	37,45	0,0	21,8	0,0	1727,5	1060,2
7	5,09	33,4	6,1	1885,02	71,63	35,82	0,0	21,8	0,0	1653,4	1098,2
8	4,07	41,2	5,41	1383,74	52,58	26,29	0,0	21,8	0,0	1238,2	912,9
9	6,12	51,6	9,85	1644,08	62,48	31,24	0,0	21,8	0,0	1557,4	1390,6
10	5,09	67,3	13,21	643,11	24,44	12,22	0,0	18,0	0,0	803,1	937,9

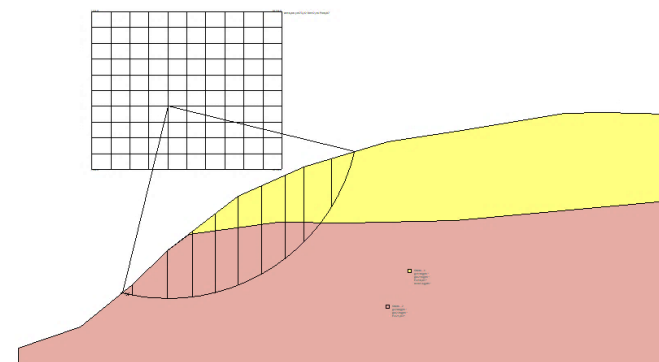

## 7.11.4 FRONTI DI SCAVO E RILEVATI

Il comportamento in condizioni sismiche dei fronti di scavo e dei rilevati può essere analizzato con gli stessi metodi impiegati per i pendii naturali.

Le componenti orizzontale e verticale della forza statica equivalente :

$$F_h = k_h \times W$$

$$F_v = k_v \times W$$

$$k_h = \beta_s \cdot \frac{a_{\max}}{g}$$

$$k_v = \pm 0,5 \cdot k_h.$$

$$\beta_s = 0.38 \text{ per SLV}$$

$$\beta_s = 0.47 \text{ per SLD}$$

Nelle verifiche di sicurezza si deve controllare che la resistenza del sistema sia maggiore delle azioni impiegando i coefficienti parziali. Si deve inoltre tener conto della presenza di manufatti interagenti con l'opera.

**Approccio 1- Combinazione 2 (A2+M2+R2)**

con  $\gamma_A = 1$   $\gamma_M = 1$  e  $\gamma_R = 1.2$



Solo per Fronti di scavo e Rilevati, intesi in senso lato (argini, etc.), nel procedimento va utilizzato il coefficiente globale  $\gamma_R = 1.2$ .

Per i fronti di scavo ed i rilevati, dunque:



*Parametri caratteristici* e

sempre  $(A^2 + M^2 + R^2)$  ma con

$$\gamma_A = 1 \quad \gamma_M = 1 \quad \gamma_R = 1.2$$

Quindi solo parametri caratteristici  $k$  e  $\gamma_R = 1.2$

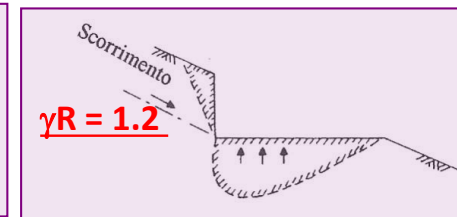
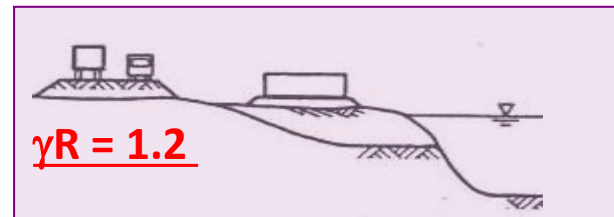
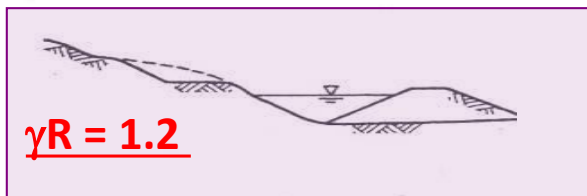

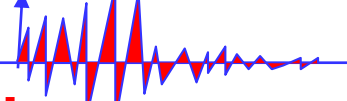
 Per tutte le opere poste lungo un pendio  
in presenza di azioni sismiche le verifiche di stabilità si effettuano  
utilizzando **DA1 – C2**

**APPROCCIO 1 - Combinazione 2**

$$(A2 + M2 + R2) \text{ con}$$
$$\gamma_A = 1 \quad \gamma_M = 1 \quad \gamma_R = 1.1$$

Quindi solo  $\gamma_R = 1.1$

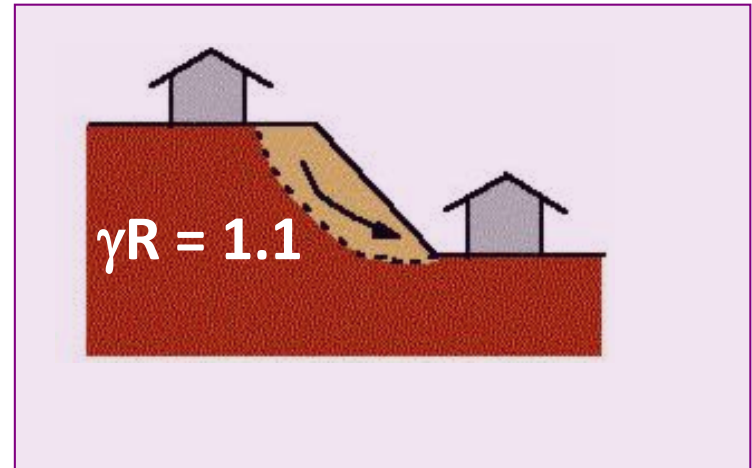
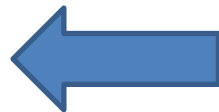

**IN SINTESI:**

$$(A2 + M2 + R2)$$

1. I risultati delle verifiche ottenuti utilizzando i parametri caratteristici per tutte le opere poste lungo un pendio vanno divisi per  $\gamma_R = 1.1$
2. I risultati delle verifiche ottenuti utilizzando i *parametri caratteristici* per Fronti di scavo e Rilevati vanno divisi per  $\gamma_R = 1.2$



## 7.11.5 FONDAZIONI

La progettazione delle fondazioni in condizioni sismiche richiede :

- Valutazione della risposta sismica locale (RSL) del sito (7.11.3.1)
- Verifica nei confronti della liquefazione e della stabilità globale (7.11.3.4 e .5)

stabilità globale  $\Rightarrow$  (A2+M2+R2) con  $\gamma_A = 1$   $\gamma_M = 1$   $\gamma_R = 1.1$  (7.11.1 e cap.6)  
[opere sul bordo, o lungo un pendio o al piede]

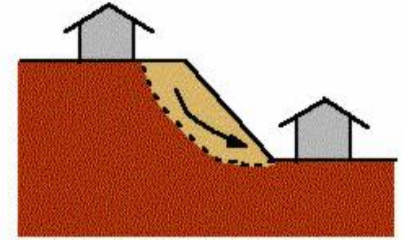
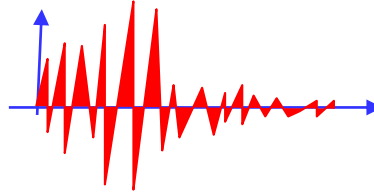
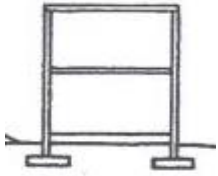

### 7.11.5.3.1 Fondazioni superficiali $\leftarrow$

La capacità del complesso **fondazione-terreno** deve essere verificata con riferimento allo **SLV** nei confronti del raggiungimento della resistenza per:

- Carico limite
- Scorrimento

nel rispetto della condizione [6.2.1] e adottando i coefficienti parziali della Tabella 7.11.II (v. slide seguente). In tutte le verifiche, la procedura adottata per il calcolo della resistenza deve essere congruente con quella adottata per il calcolo delle azioni. Più precisamente, la resistenza può essere valutata con approcci di tipo pseudo-statico se la determinazione delle azioni discende da un'analisi pseudo-statica o di dinamica modale.

## Stato Limite Ultimo SLV

### ● *Stato Limite Ultimo SLV per carico limite*

Le azioni derivano dall'analisi della struttura in elevazione come specificato al § 7.2.5.

- **collasso per carico limite dell'insieme fondazione-terreno**

Le resistenze sono i corrispondenti **valori limite che producono il collasso del complesso fondazione-terreno**; esse sono valutabili mediante l'estensione di procedure classiche al caso di azione sismica, **tenendo anche conto dell'effetto dell'inclinazione e dell'eccentricità delle azioni in fondazione e delle azioni inerziali sul volume di terreno significativo.**

**APPROCCIO 2**

**A1+M1+R3**

Tab. 7.11.11 - Coefficienti parziali  $\gamma$  per le verifiche degli stati limite (SLV) delle fondazioni superficiali con azioni sismiche

Verifica	Coefficiente parziale $\gamma$
Carico limite	2.3
Scorrimento	1.1
Resistenza sulle superfici laterali	1.3

Per carico limite  $\Rightarrow$

$$\gamma_{R3} = 2.3$$

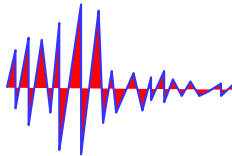

Se, nel calcolo del carico limite, **si considera esplicitamente l'effetto delle azioni inerziali** (e.g. Richards et al., Paolucci e Pecker); sul volume di terreno significativo, il coefficiente  $\gamma_R$  può essere ridotto a **1.8**  $\Leftarrow$

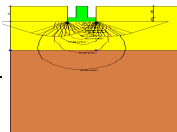

(Ndr) AZIONE SISMICA : EFFETTO CINEMATICO ED EFFETTO INERZIALE

khk

khi

Applicando il *metodo pseudostatico*, l'azione sismica si traduce in accelerazioni del **sottosuolo** (**effetto cinematico khk**) e nella **fondazione** (**effetto inerziale khi**) per le azioni delle forze di inerzia prodotte nella struttura in elevazione, e nel **terreno sottostante o circondante la fondazione**.

**Per un'azione sismica, modellata attraverso la sola componente orizzontale, tali effetti si esprimono tramite i coefficienti sismici khk e khi.**

L'effetto inerziale produce le **variazioni di tutti** i coefficienti di carico limite **Nc Nq e Ny** in funzione del coefficiente sismico **khi** (interviene nella formula trinomia operando direttamente sui coefficienti correttivi **iq, ic, iy** che tengono conto dell'inclinazione del carico).

L'effetto cinematico **modifica solo** il coefficiente **Ny** in funzione del coefficiente sismico **khk**.

**Ny** viene quindi moltiplicato sia per il coefficiente correttivo dell'effetto inerziale, sia per il coefficiente correttivo per l'effetto cinematico.

Per considerare separatamente entrambi gli effetti si introducono due coefficienti correttivi che operano sul solo Ny

$$i_y = e_y i = (1 - 0,7 * khi)^{0,5} \quad \text{inerziale}$$
$$e_y k = (1 - khk / \tan \phi)^{0,45} \quad \text{cinematico}$$

**Nc ed Nq** vengono trattati con i coefficienti **ic e iq**, tenuto conto del solo effetto inerziale.

**Effetto inerziale** con  $k_{hi}$  che incide su  $i_c, i_q, i_y \Rightarrow N_c, N_q, N_y$   
 $e_y i = (1 - 0,7 * k_{hi})^5$

L'azione sismica si traduce in accelerazioni nella **fondazione** e nel terreno sottostante o circondante la fondazione  
(**effetto inerziale  $k_{hi}$** )

per le azioni delle forze di inerzia prodotte nella struttura in elevazione.

**Effetto cinematico** con  $k_{hk}$  che incide su  $N_y$   
 $e_y k = (1 - k_{hk} / \tan \phi)^{0,45}$

L'azione sismica si traduce in accelerazioni nel sottosuolo  
(**effetto cinematico  $k_{hk}$** )

### Circolare C7.11.5.3.1

Le accelerazioni nel volume di sottosuolo interessato dai cinematicismi di rottura modificano i coefficienti di capacità portante in funzione del coefficiente sismico pseudo-statico  $K_h$ , che simula l'azione sismica in tale volume di terreno (Metodo di Richards et al., di Paolucci e Pecker).

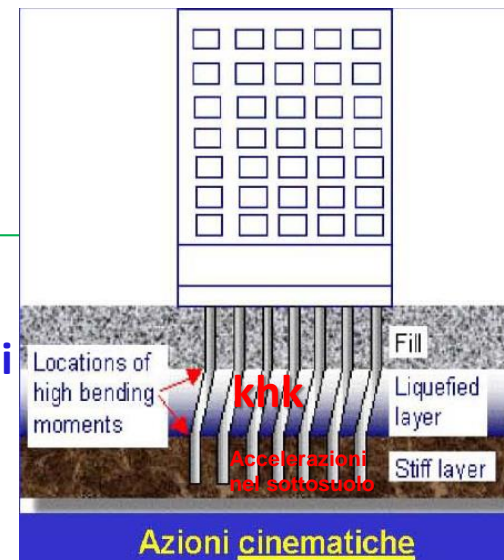
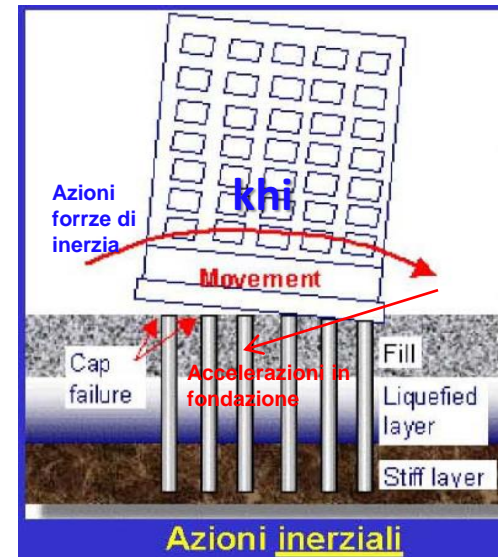

**qlim in condizioni sismiche**  
**considerando gli effetti inerziali**

$$\gamma R3 = 1.8$$

**Metodi di Richards et al.(1993) e Paolucci e Pecker (1997)**

# Richards et al. (1993)

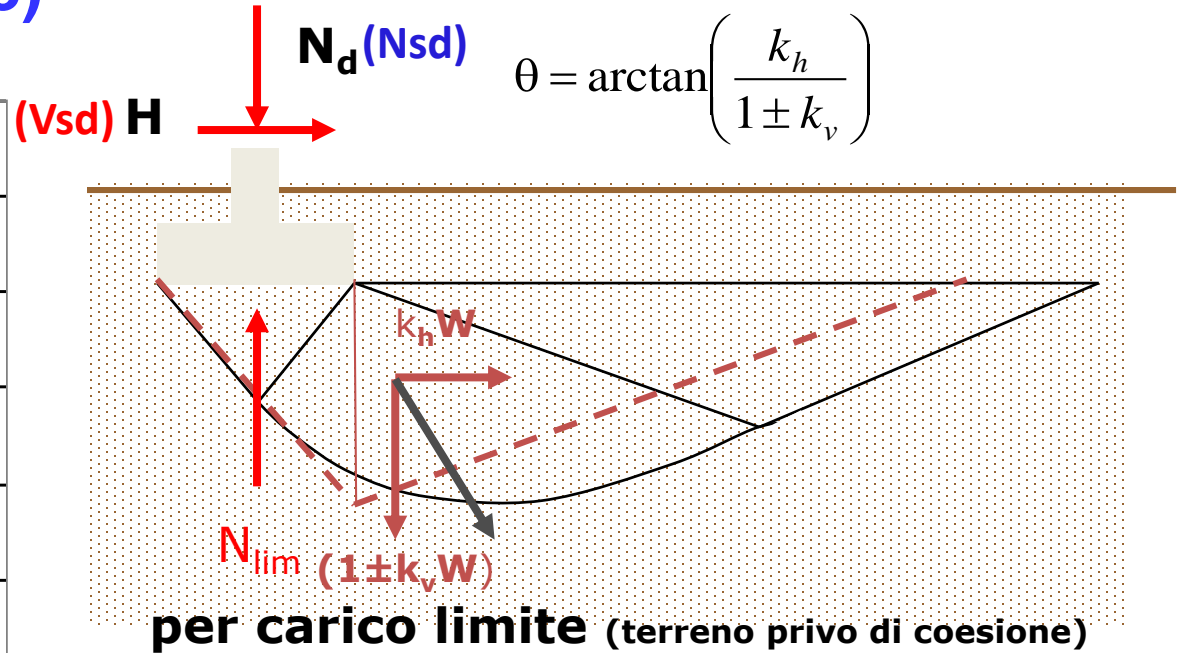
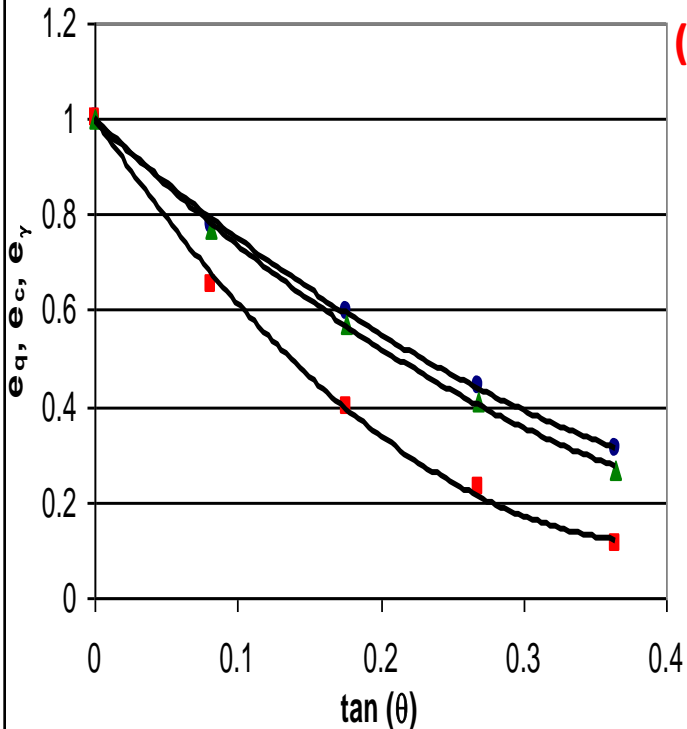

$$N_{lim} = \left[ e_q i_q s_q N_q \gamma D + e_\gamma i_\gamma s_\gamma N_\gamma \gamma \frac{B}{2} \right] B^2$$

Dall'espressione generale di Brinch Hansen vari autori hanno sviluppato procedure in grado di valutare il qlim o Nlim in condizioni sismiche, estendendo la formula trinomia al caso di presenza di forze di inerzia.

**Richards et al. (1993)** ipotizzano al di sotto di una fondazione di tipo lineare una superficie di rottura che permette di valutare i fattori di capacità portante  $N_c$ ,  $N_q$  e  $N_\gamma$  in condizioni sismiche in funzione dei coefficienti di spinta attiva e passiva e degli angoli di inclinazione della superficie di rottura del terreno.

# Paolucci & Pecker (1997)

Un altro metodo che tiene conto degli effetti inerziali indotti dal sisma sulla determinazione dell'Rd o  $q_{lim}$  o  $N_{lim}$  è adottato da **Paolucci & Pecker**(1997) con l'introduzione dei fattori correttivi  $z$ :

$$z_{\gamma} = z_q = (1 - k_h / \tan \phi)^{0.35}$$

$$z_c = 1 - 0.32 k_h \quad k_h = \text{coeff. sismico orizzontale}$$

## Verifiche allo SLE di fondazioni superficiali

**-Verifiche allo Stato Limite di Esercizio (SLE) - Stato Limite di Salvaguardia dal Danno (SLD)**  
*Gli spostamenti permanenti indotti dal sisma non devono alterare significativamente la resistenza della fondazione e devono essere compatibili con la funzionalità dell'opera.*

### Ndr:

**Durante un sisma la resistenza portante di una fondazione su terreno incoerente si riduce, mentre non esistono studi e dati relativi che mettano in evidenza una riduzione della capacità portante in terreni coesivi.**

**Le verifiche sismiche effettuate con l'EC8 evidenziano per terre coesive riduzioni non significative.**

**•Stato Limite Ultimo SLV per scorrimento sul piano di posa**

**- collasso per scorrimento sul piano di posa**

Per **azione** si intende il valore della forza agente parallelamente al piano di scorrimento, per **resistenza** si intende la risultante delle tensioni tangenziali limite sullo stesso piano, sommata, in casi particolari, alla resistenza mobilitata sui tratti verticali della fondazione.

**Specificamente, si tiene conto della resistenza lungo le superfici laterali nel caso di contatto diretto fondazione-terreno in scavi a sezione obbligata o di contatto diretto fondazione-calcestruzzo o fondazione-acciaio in scavi sostenuti da paratie o palancole.** In tali casi, il progettista deve indicare l'aliquota della resistenza lungo le superfici laterali che intende portare in conto, da giustificare con considerazioni relative alle caratteristiche meccaniche dei terreni ed ai criteri costruttivi dell'opera.

Ai fini della verifica allo scorrimento, si può considerare la resistenza passiva solo nel caso di effettiva permanenza di tale contributo, portando in conto un'aliquota non superiore al 50%.

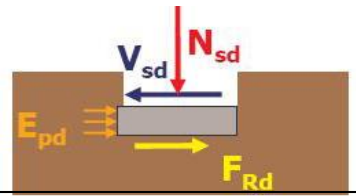

Tab. 7.11.II - Coefficienti parziali  $\gamma_R$  per le verifiche degli stati limite (SLV) delle fondazioni superficiali con azioni sismiche

Verifica	Coefficiente parziale $\gamma_R$
Carico limite	2.3
Scorrimento	1.1
Resistenza sulle superfici laterali	1.3

**Stato limite di esercizio (SLE)** A meno dell'impiego di specifiche analisi dinamiche, in grado di fornire la risposta deformativa del sistema fondazione-terreno, la verifica nei confronti dello stato limite di danno può essere ritenuta soddisfatta impiegando le azioni corrispondenti allo SLD e determinando il carico limite di progetto con il coefficiente  $\gamma_R$  riportato nella Tabella 7.11.II.



Ndr. Collasso per scorrimento

$$F_{Rd} = (N_{sd} \tan \delta + c_a A') / \gamma R$$

$$\gamma R = 1.1$$

$N_{sd}$  = valore di progetto della forza verticale

$V_{sd}$  = valore di progetto della forza orizzontale

$\delta$  = angolo di resistenza al taglio alla base della fondazione

$c_a$  = adesione fondazione-terreno

$A'$  = area della fondazione efficace,

$F_{Rd}$  = Resistenza allo scorrimento di progetto

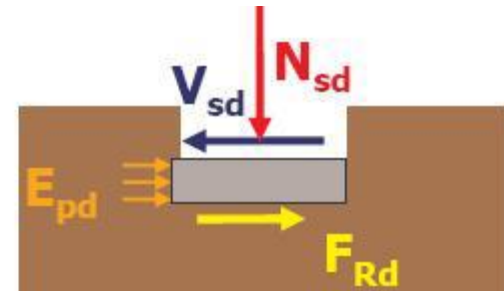

### Collasso per slittamento

La **resistenza laterale di calcolo**  $E_{pd}$  derivante dalla spinta del terreno sulla faccia laterale del plinto, può essere tenuta in conto a condizione che vengano presi adeguati provvedimenti in sito, quali la compattazione del terreno di riporto ai lati del plinto, l'infissione di un muro verticale di fondazione nel terreno, o il getto del calcestruzzo armato del plinto direttamente a contatto con una parete di scavo netta e verticale.

**Per la verifica di sicurezza contro il collasso per slittamento su una base orizzontale,** deve essere soddisfatta la disuguaglianza seguente:

$$V_{sd} < F_{Rd} + E_{pd}$$

nella quale  $V_{sd}$  è il valore di calcolo della forza orizzontale.

(Ripreso da Ghersi, 2009)

## TAGLIO SISMICO $V_{sd}$ alla base della fondazione per verifica allo scorrimento

Il calcolo del valore di  $V_{sd}$  (taglio sismico alla base della fondazione) si ottiene da:

$$V_{sd} = N_{sd} * S_d(T_1)$$

ossia

$$V_{sd} = N_{sd} * k_{hi}$$

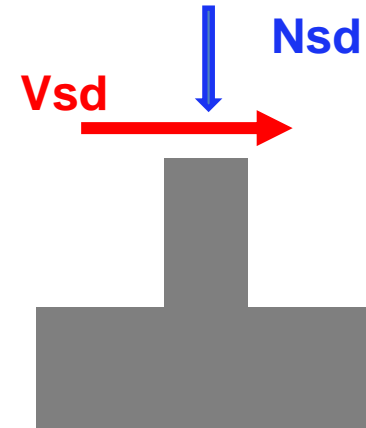

Dove,  $N_{sd}$  (o  $W$ ) è il carico verticale e  $S_d(T_1)$  l'ordinata dello spettro di progetto (SLU –  $SLV$ ) in corrispondenza di  $T_1$  (periodo fondamentale) corrispondente a  $k_{hi}$ .

Il valore di  $T_1$  deve essere comunicato, insieme con quello del fattore di comportamento  $q$ , dallo strutturista. In caso di difficoltà  $T_1$  può essere stimato tramite la relazione:

$$T_1 = 2\sqrt{d}$$

dove  $d$  è lo spostamento laterale elastico del punto più alto dell'edificio, espresso in metri.

## Spettri di risposta (componenti orizz. e vert.) per lo stato limite: SLV

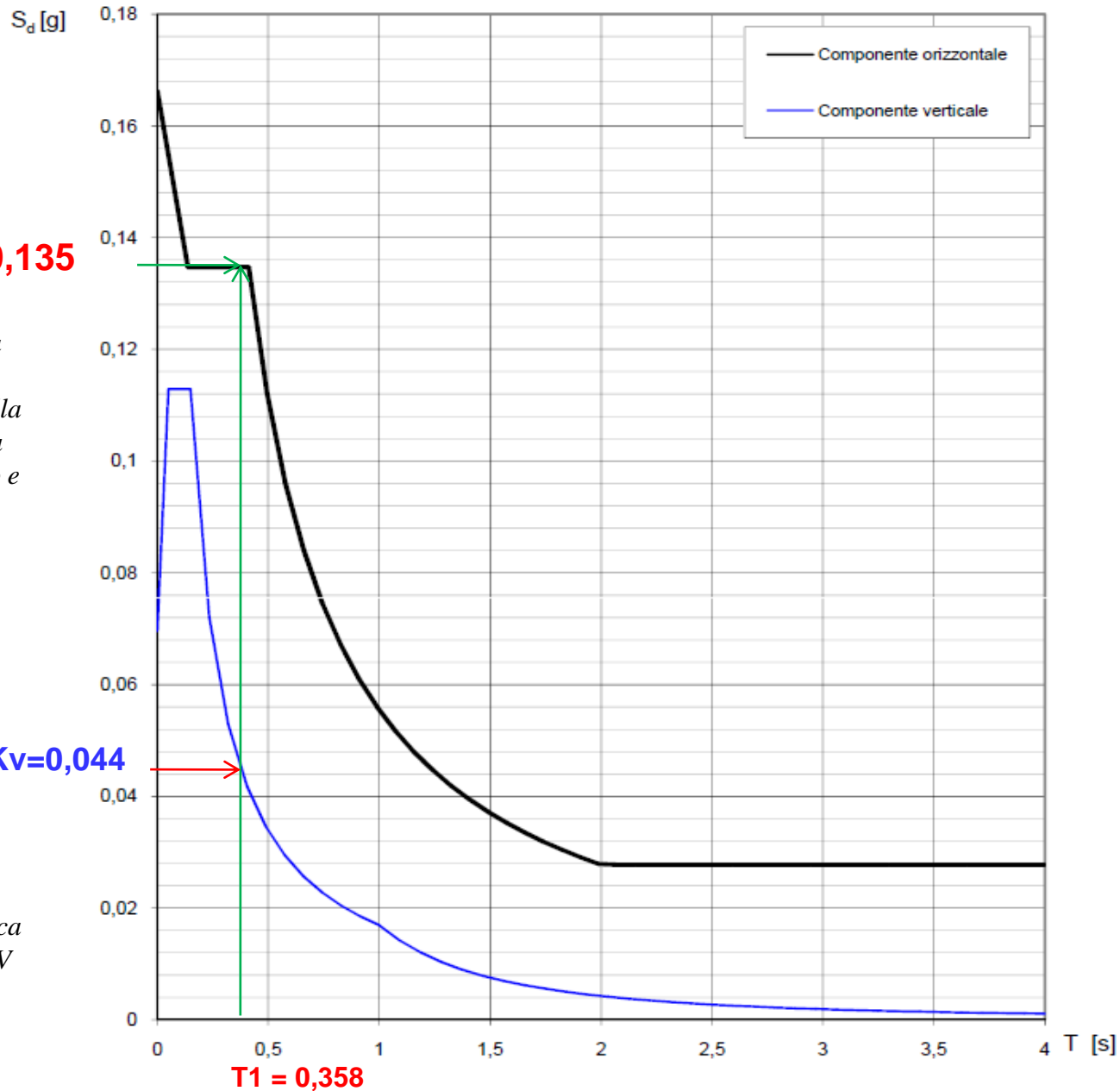

**$K_{hi} = 0,135$**

**$K_{hi} = 0,135$**  da utilizzare per il taglio sismico alla base per verifica allo scorrimento e per riduzione di  $N\gamma$  per la qlim sismica

**$K_v = 0,044$**

**$K_v = 0,044$**  da utilizzare nella combinazione sismica (qlim sismica) - SLV (Resistenze) per **E**

**$T_1 = 0,358$**

## Esempio di calcolo - VERIFICA A SCORRIMENTO - CONDIZIONI SISMICHE

$$F_{Rd} = (N_{sd} \tan \delta + c_a A') / \gamma_R$$

Terreno granulare  $F_{Rd} = N_{sd} \tan \varphi'_{cv.d} / \gamma_R$

Fondazione superficiale di tipo Plinto in c.a.

$$\gamma_A = 1 \quad \gamma_M = 1$$

Terreno di sedime:  $\tan \delta = \varphi'_{cv.k} = 30^\circ \quad \gamma_M = 1 \rightarrow \varphi'_{cv.d} = 30^\circ$

$$\tan \delta = \tan \varphi'_{cv.d} = 0,577$$

azioni:  $N_{sd_{TOT}} = 600 \text{ kN}$  (NG = 400 kN NQ = 200 kN)  $\Rightarrow N_{sd} = 400 \text{ kN} \quad V_{sk} = 100 \text{ kN}$  (F. oriz.k)

**(non si assume il carico variabile – sfavorevole NQ)** ←

azione di progetto:  $E_d = V_{sd} = V_{sk} \times 1,00 = 100 \text{ kN}$

Resist. di progetto:  $R_d = N_{sd} \tan \varphi'_{cv.d} / \gamma_R = NG \tan \varphi'_{cv.d} / \gamma_R = 400 \times 0,577 / 1,1 = 230,8 \text{ kN}$

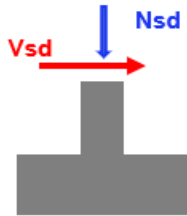

$$E_d \leq R_d$$
$$100 < 230,8 \text{ kN}$$

**verifica soddisfatta**

Tab. 7.11.II - Coefficienti parziali  $\gamma_R$  per le verifiche degli stati limite (SLV) delle fondazioni superficiali con azioni sismiche

Verifica	Coefficiente parziale $\gamma_R$
Carico limite	2.3
Scorrimento	1.1
Resistenza sulle superfici laterali	1.3

### 7.11.5.3.2 Fondazioni su pali

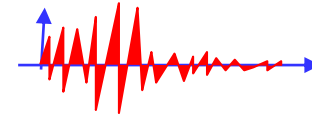
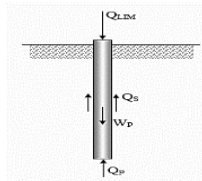

#### **Stati Limite Ultimi SLV**

Le fondazioni su pali devono essere verificate per gli **SLV** sotto l'azione del moto sismico di riferimento.

Nelle verifiche, si devono prendere in considerazione tutti gli stati limite rilevanti e **almeno i seguenti**:

- raggiungimento della resistenza a carico limite verticale del complesso pali-terreno;
- raggiungimento della resistenza a carico limite orizzontale del complesso pali-terreno;
- liquefazione del terreno di fondazione;
- spostamenti o rotazioni eccessive che possano indurre il raggiungimento di uno stato limite ultimo nella struttura in elevazione;
- rottura di uno degli elementi strutturali della palificata (pali o struttura di collegamento).

Le verifiche a carico limite (verticale e orizzontale) consistono nel raffronto tra le **azioni** (forza assiale e forza trasversale sul palo) e le **corrispondenti resistenze**, nel rispetto della condizione [6.2.1] e con le prescrizioni di cui al § 7.11.1.

In presenza di moto sismico, nei pali si sviluppano sollecitazioni dovute sia alle forze inerziali trasmesse dalla sovrastruttura (interazione inerziale), sia all'interazione tra palo e terreno dovuta allo scuotimento (interazione cinematica).

# Interazione cinematica terreno-fondazione-struttura

La presenza della struttura (in particolare, dei pali) modifica l'azione sismica trasmessa all'edificio

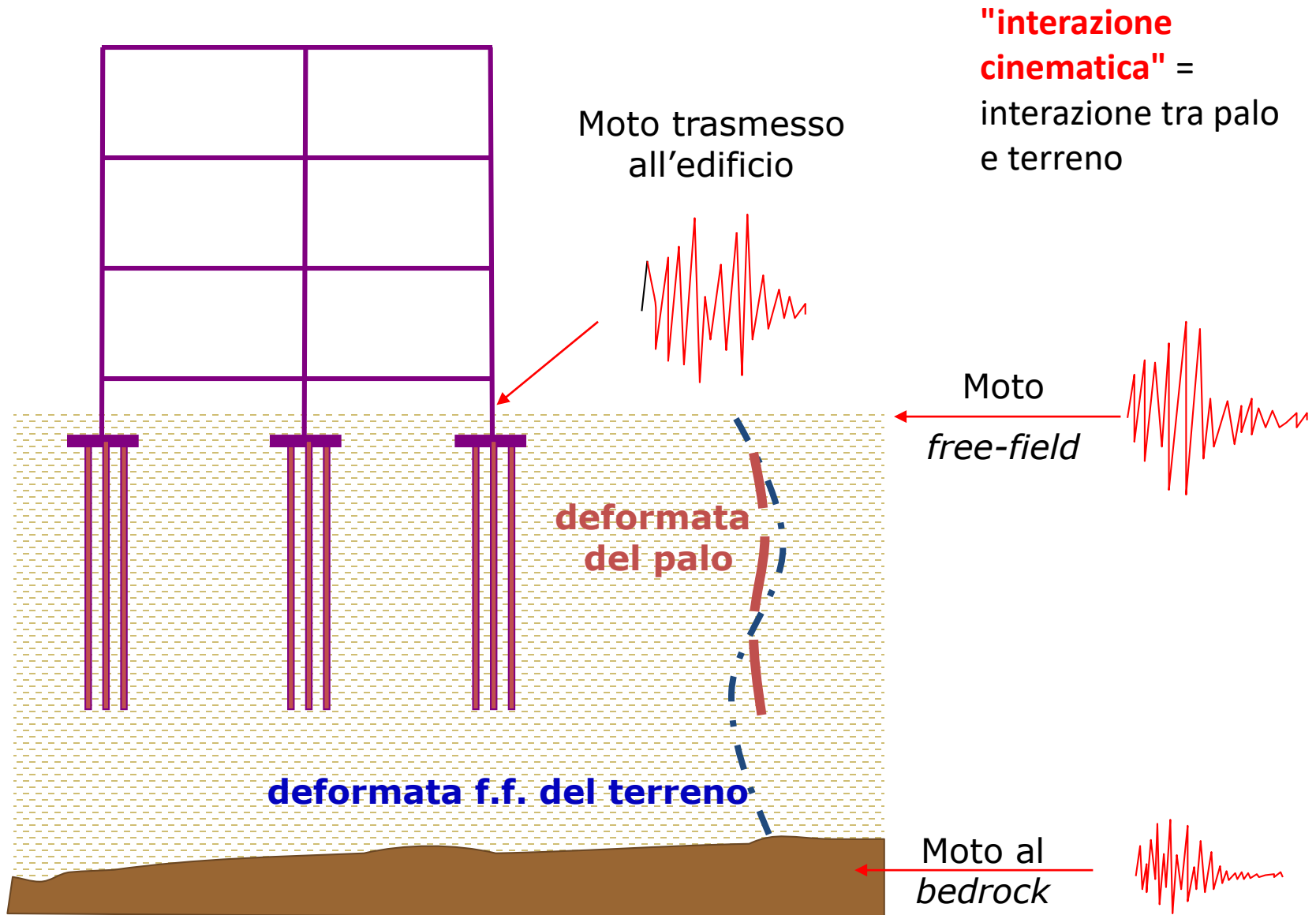

# Interazione inerziale terreno-fondazione-struttura

Nella struttura si generano azioni inerziali che sollecitano le fondazioni

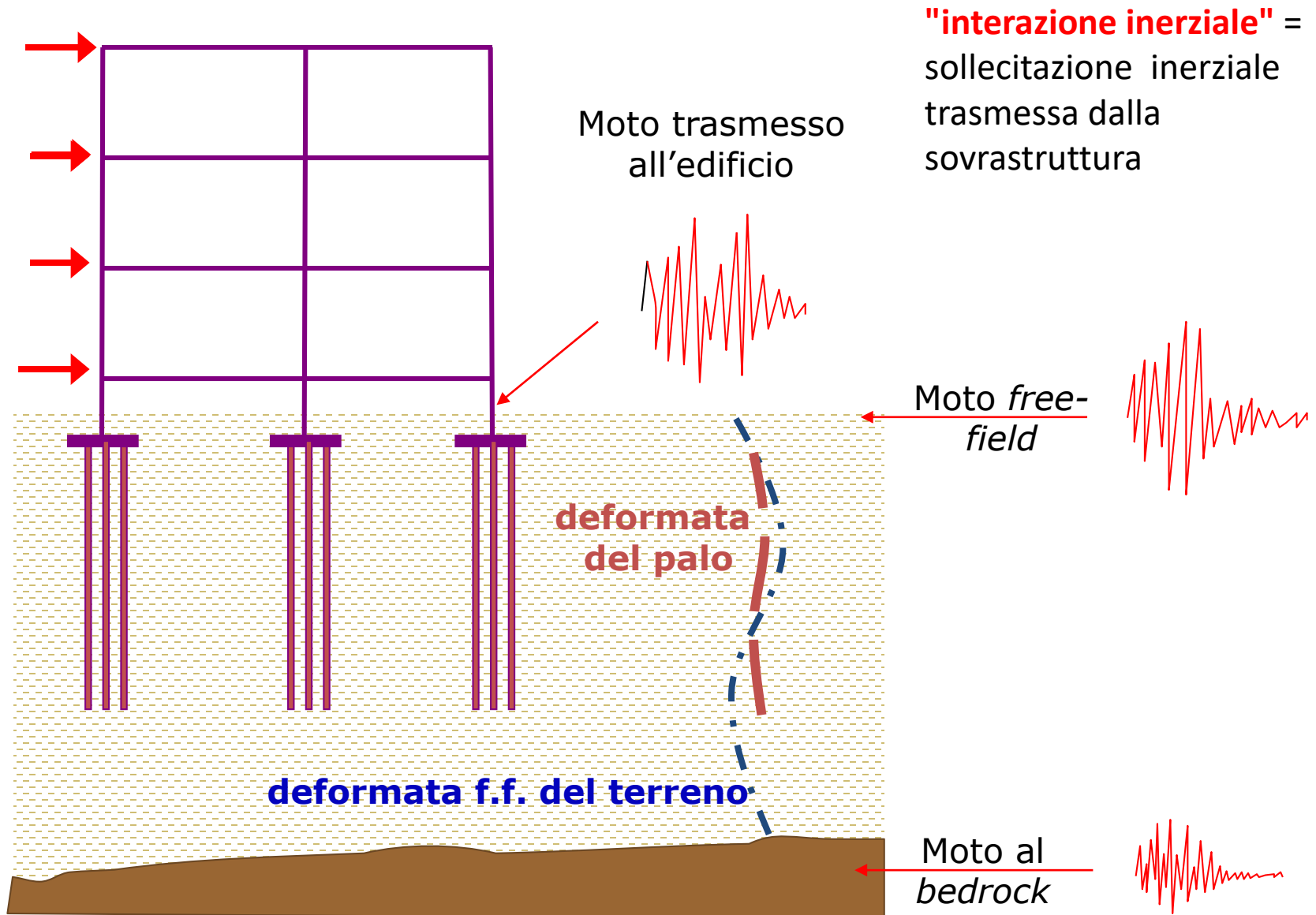

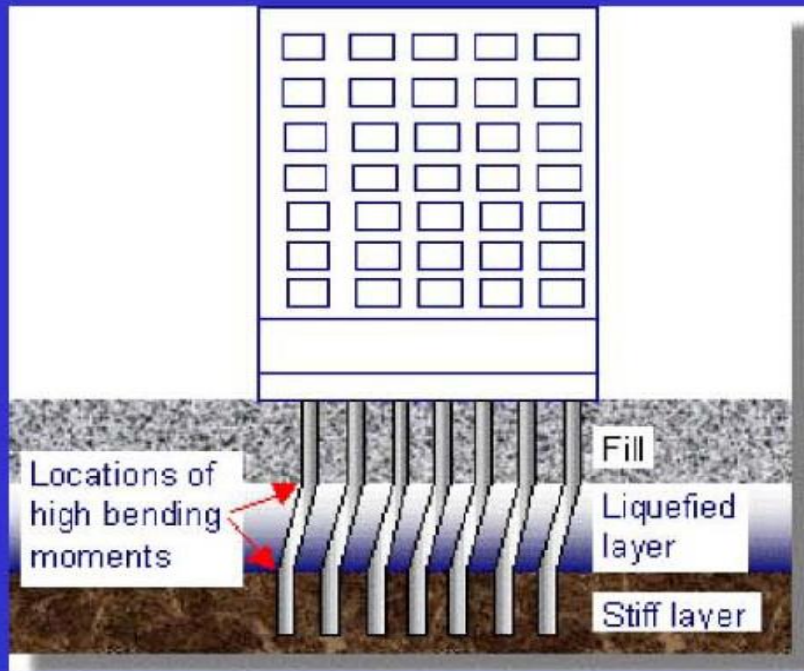

**Azioni cinematiche**

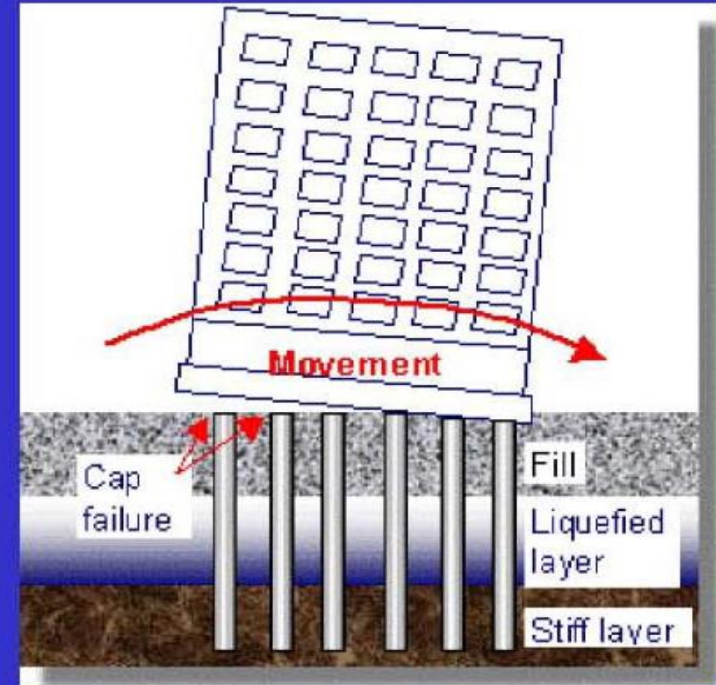

**Azioni inerziali**

Sono queste le azioni trasmesse dalla sovrastruttura alla palificata

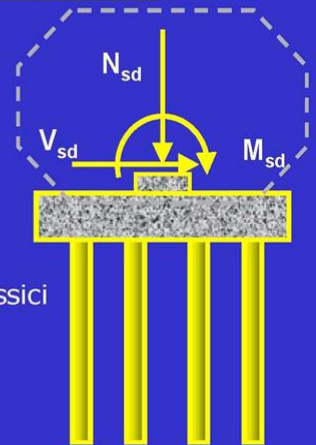

Il calcolo della palificata per l'insieme delle azioni verticali e orizzontali va fatto con i classici metodi ingegneristici (ormai diffusi)



**Per i pali (SLV) - Approccio 2 (A1+M1+R3)**  
 con  $\gamma_A = 1$   $\gamma_M = 1$   $\gamma_{R3}$   
 da Tab.6.4.II  $\leftrightarrow$  per carichi assiali

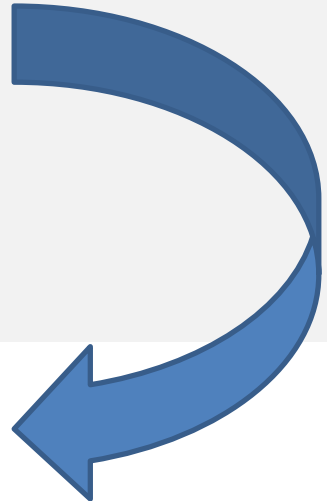

Tab. 6.4.II – Coefficienti parziali  $\gamma_R$  da applicare alle resistenze caratteristiche a carico verticale dei pali

Resistenza	Simbolo	Pali infissi	Pali trivellati	Pali ad elica continua
	$\gamma_R$	(R3)	(R3)	(R3)
Base	$\gamma_b$	1,15	1,35	1,3
Laterale in compressione	$\gamma_s$	1,15	1,15	1,15
Totale (*)	$\gamma$	1,15	1,30	1,25
Laterale in trazione	$\gamma_{st}$	1,25	1,25	1,25

(\*) da applicare alle resistenze caratteristiche dedotte dai risultati di prove di carico di progetto.

Tab. 6.4.VI - Coefficiente parziale  $\gamma_T$  per le verifiche agli stati limite ultimi di pali soggetti a carichi trasversali

Coefficiente parziale (R3)  
 $\gamma_T = 1,3$   $\leftrightarrow$  per carichi trasversali (non essendo specificato qui, il  $\gamma_{R3}$  da cap.6)

Per le **Fondazioni miste**  $\Leftarrow$  di cui al paragrafo 6.4.3, si deve fare riferimento **all'Approccio 2**  $\Leftarrow$  **(A1+M1+R3) con  $\gamma_{R3}=2.3$**  (§7.11.5.3.2).

**Stato Limite di Esercizio SLD**

In aggiunta all'analisi della sicurezza delle fondazioni su pali rispetto agli stati limite ultimi, devono essere condotte verifiche nei confronti degli stati limite di danno. In particolare, **gli spostamenti permanenti indotti dal sisma non devono alterare significativamente la resistenza strutturale della fondazione e devono essere compatibili con la funzionalità dell'opera.**

## 7.11.6 OPERE DI SOSTEGNO

**La sicurezza delle opere di sostegno deve essere garantita prima, durante e dopo il terremoto di progetto.**

### 7.11.6.2 Muri di sostegno

*I sistemi di drenaggio a tergo della struttura devono essere in grado di tollerare gli spostamenti transitori e permanenti indotti dal sisma, senza che sia pregiudicata la loro funzionalità.*

#### 7.11.6.2.1. Metodi di analisi

Nelle verifiche dello stato limite ultimo (SLU-SLV), i valori dei **coefficienti sismici orizzontale  $k_h$  e verticale  $k_v$**  possono essere valutati mediante le espressioni :

$$k_h = \beta_m \cdot \frac{a_{max}}{g} \quad \leftarrow$$
$$k_v = \pm 0,5 \cdot k_h$$

(7.11.6)

(7.11.7)

dove

$\beta_m$  = coefficiente di riduzione dell'accelerazione massima attesa al sito;

$a_{max}$  = accelerazione orizzontale massima attesa al sito;

$g$  = accelerazione di gravità.

***In assenza di analisi specifiche della risposta sismica locale, l'accelerazione massima può essere valutata con la relazione***

$$a_{max} = S \cdot a_g = S_S \cdot S_T \cdot a_g$$

dove

$S$  = coefficiente che comprende l'effetto dell'amplificazione stratigrafica ( $S_S$ ) e dell'amplificazione topografica ( $S_T$ ), di cui al paragrafo 3.2.3.2;

$a_g$  = accelerazione orizzontale massima attesa su sito di riferimento rigido.

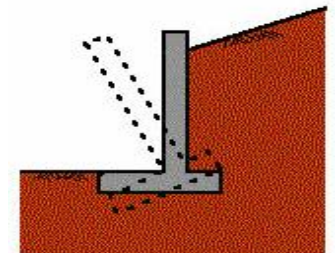

$$k_h = \beta_m \cdot \frac{a_{max}}{g} \quad \leftarrow \quad (7.11.6)$$

$$k_v = \pm 0,5 \cdot k_h \quad (7.11.7)$$

Nella precedente espressione, il coefficiente  $\beta_m$  di riduzione dell'accelerazione massima attesa al sito è:

$$\beta_m = 0.38 \text{ per SLV}$$

$$\beta_m = 0.47 \text{ per SLD}$$



**Per muri non liberi di subire spostamenti relativi rispetto al terreno, il coefficiente  $\beta_m$  assume valore unitario:  $\beta_m = 1$ .**

I valori del coefficiente  $\beta_m$  possono essere incrementati in ragione di particolari caratteristiche prestazionali del muro, prendendo a riferimento il diagramma di Figura 7.11.3 di cui al successivo § 7.11.6.3.2.

Nel caso di muri di sostegno liberi di traslare o di ruotare intorno al piede, si può assumere che l'incremento di spinta dovuta al sisma agisca nello stesso punto di quella statica.

Negli altri casi, in assenza di specifici studi si deve assumere che tale incremento sia applicato a metà altezza del muro.

Lo stato limite di ribaltamento deve essere trattato con **coefficienti parziali unitari sulle azioni e sui parametri geotecnici** (7.11.1) e utilizzando **valori di  $\beta_m$  incrementati del 50% rispetto a quelli prima indicati e comunque non superiori a 1.**

$$\gamma_A = 1 \quad \gamma_M = 1$$

$$\beta_m = 1,5 \cdot \beta_m \text{ per scorrimento, ma } \leq 1$$

verifica al ribaltamento:  
applicare incremento del 50% a  $\beta_m$

$$\beta_m = 0.38 \text{ per SLV}$$
$$\beta_m = 0.47 \text{ per SLD}$$

Da incrementare!

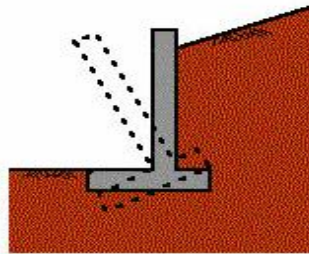

### 7.11.6.2.2 Verifiche di sicurezza

Per **muri** di sostegno ubicati **in corrispondenza di versanti o in prossimità di pendii naturali** devono essere soddisfatte le condizioni di stabilità del pendio, in presenza della nuova opera, con i metodi di analisi di cui al §7.11.3.5. Deve inoltre essere soddisfatta la verifica di stabilità del complesso muro-terreno con i criteri indicati al § 7.11.4, nonché le verifiche di sicurezza delle fondazioni al §7.11.5. **(A2+M2+R2) con  $\gamma_A = 1$   $\gamma_M = 1$   $\gamma_R = 1.1$**

Nelle **verifiche di sicurezza** si deve controllare che la resistenza del sistema sia maggiore delle azioni nel rispetto della condizione [6.2.1], **ponendo pari all'unità i coefficienti** parziali sulle **azioni** e sui **parametri** geotecnici (§ 7.11.1) e impiegando le **resistenze** di progetto con i coefficienti parziali  $\gamma_R$  indicati nella tabella 7.11.III. **(SLV)**

#### Approccio 2 (A1+M1+R3)

$$\gamma_A = 1 \quad \gamma_M = 1 \quad \gamma_R \text{ da Tab. 7.11.III}$$

**Per tutte le opere poste lungo un pendio In presenza di azioni sismiche le verifiche di stabilità si effettuano con**

**DA1 (A2+M2+R2) con  $\gamma_A = 1$   $\gamma_M = 1$   $\gamma_R = 1.1$**  (da cap.6, poiché assente nel cap.7)

Tab. 7.11.III - Coefficienti parziali  $\gamma_R$  per le verifiche degli stati limite (SLV) dei muri di sostegno.

Verifica	Coefficiente parziale $\gamma_R$
Carico limite	1.2
Scorrimento	1.0
Ribaltamento	1.0
Resistenza del terreno a valle	1.2

## 7.11.6.3 Paratie

### 7.11.6.3.1 Metodi pseudo-statici

Nei metodi pseudo-statici l'azione sismica è definita mediante un'accelerazione equivalente, costante nello spazio e nel tempo.

Le componenti orizzontale e verticale  $a_h$  e  $a_v$  dell'accelerazione equivalente devono essere ricavate in funzione delle proprietà del moto sismico atteso nel volume di terreno significativo per l'opera e della capacità dell'opera di subire spostamenti senza significative riduzioni di resistenza.

In mancanza di studi specifici,  $a_h$  può essere legata all'accelerazione di picco  $a_{max}$  attesa nel volume di terreno significativo per l'opera mediante la relazione:

$$a_h = k_h \cdot g = \alpha \cdot \beta \cdot a_{max} \quad [7.11.9]$$

dove

$g$  è l'accelerazione di gravità,

$k_h$  è il coefficiente sismico in direzione orizzontale,

$\alpha \leq 1$  è un coefficiente che tiene conto della deformabilità dei terreni interagenti con l'opera e

$\beta \leq 1$  è un coefficiente funzione della capacità dell'opera di subire spostamenti senza cadute di resistenza.

Per le paratie si può porre  $a_v = 0$ .

L'accelerazione di picco  $a_{max}$  è valutata mediante un'analisi di risposta sismica locale, oppure come

$$a_{max} = S \cdot a_g = SS \cdot ST \cdot a_g \quad [7.11.10]$$

dove

$S$  è il coefficiente che comprende l'effetto dell'amplificazione stratigrafica (SS) e dell'amplificazione topografica (ST), di cui al § 3.2.3.2,

ed  $a_g$  è l'accelerazione orizzontale massima attesa su sito di riferimento rigido.

Il valore del coefficiente  $\alpha$  può essere ricavato a partire dall'altezza complessiva  $H$  della paratia e dalla categoria di sottosuolo mediante il diagramma di Fig. 7.11.2.

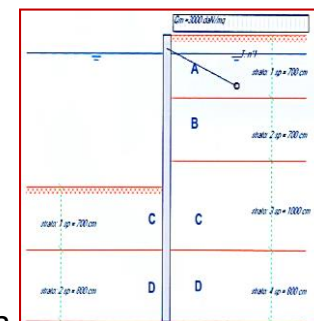

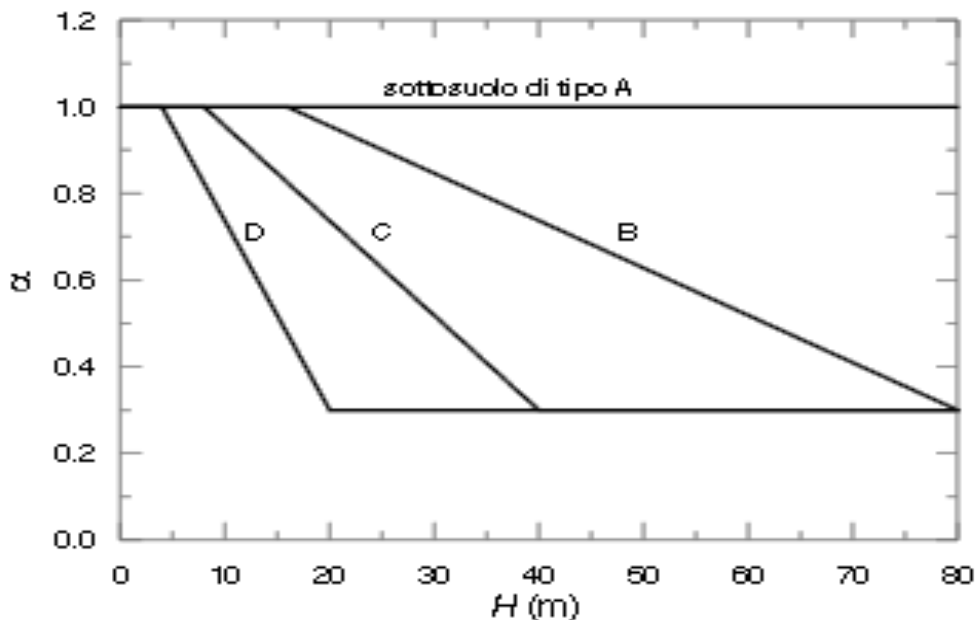

Fig. 7.11.2 - Diagramma per la valutazione del coefficiente di deformabilità  $\alpha$

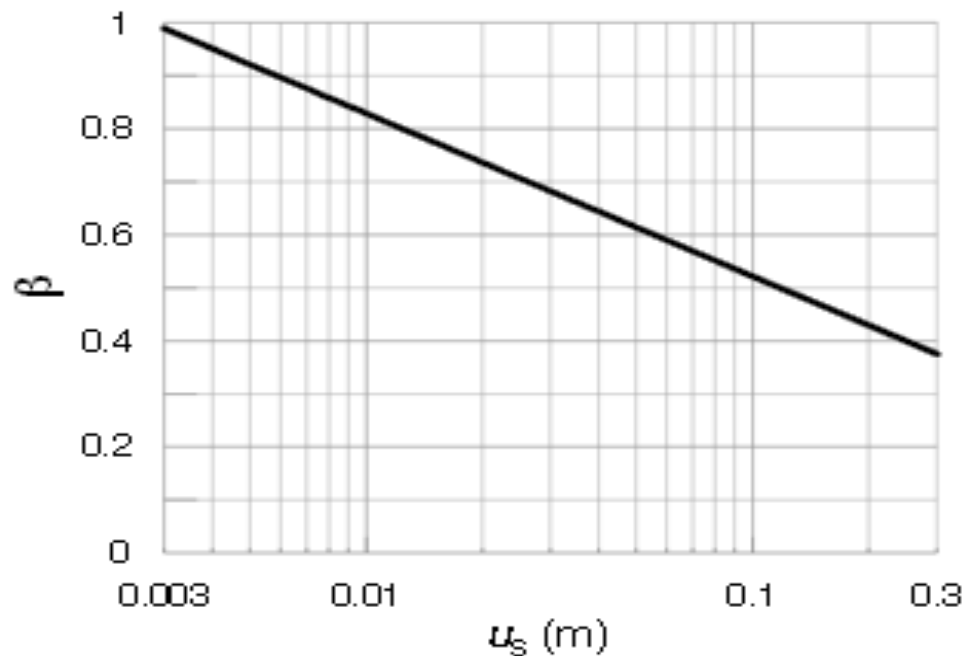

Fig. 7.11.3 - Diagramma per la valutazione del coefficiente di spostamento  $\beta$ .

Per il sottosuolo di categoria E si utilizzano le curve dei sottosuoli C o D in dipendenza dei valori assunti dalla velocità equivalente  $V_s$ .

Per la valutazione della spinta nelle condizioni di equilibrio limite passivo deve porsi  $\alpha = 1$ .

Il valore del coefficiente  $\beta$  può essere ricavato dal diagramma di Fig. 7.11.3, in funzione del massimo spostamento permanente  $u_s$  che l'opera può tollerare.

**Per  $u_s = 0$  è  $\beta = 1$ . Deve comunque risultare:  
 $u_s \leq 0,005H$ .**

**Se  $\alpha \cdot \beta \leq 0,2$  deve assumersi  
 $kh = 0,2 \cdot a_{max}/g$ .**

Possono inoltre essere trascurati gli effetti inerziali sulle masse che costituiscono la paratia.

Per valori dell'angolo di resistenza al taglio tra terreno e parete  $\delta > \phi'/2$ , ai fini della valutazione della resistenza passiva è necessario tener conto della non planarità delle superfici di scorrimento.

### 7.11.6.3.2 Verifiche di sicurezza

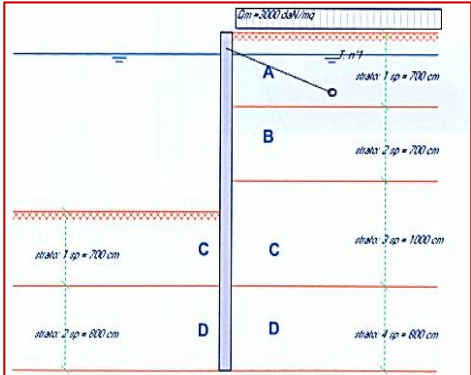

Per tutte le opere poste lungo un pendio in presenza di azioni sismiche le verifiche di stabilità si effettuano con

**(A2+M2+R2)** con  $\gamma_A = 1$   $\gamma_M = 1$   $\gamma_R = 1.1$

Per le paratie deve essere verificata la capacità del sistema rispetto ai possibili stati limite ultimi impiegando la condizione [6.2.1] con i coefficienti di sicurezza parziali prescritti al §

7.11.1. **(SLV) - DA1 - APPROCCIO 1**

- (A1+M1+R1) - (A2+M2+R1)

$\gamma_A = 1$       $\gamma_M = 1$       $\gamma_R = 1$

Quindi **(A1+M1)** ←

Nelle verifiche, per **azioni** s'intendono le **risultanti delle spinte a tergo della paratia** e per **resistenze** s'intendono **le risultanti delle spinte a valle della paratia e le reazioni dei sistemi di vincolo.**



#### 7.11.6.4 SISTEMI DI VINCOLO (Tiranti di ancoraggio)

Gli elementi di contrasto sollecitati a compressione (puntoni) devono essere dimensionati in maniera che l'instabilità geometrica si produca per forze assiali maggiori di quelle che provocano il raggiungimento della resistenza a compressione del materiale di cui sono composti. In caso contrario si deve porre  $\beta = 1$ .

Nel caso di strutture ancorate, ai fini del posizionamento della fondazione dell'ancoraggio si deve tenere presente che, per effetto del sisma, la potenziale superficie di scorrimento dei cunei di spinta presenta un'inclinazione sull'orizzontale minore di quella relativa al caso statico. Detta  $L_s$  la **lunghezza libera dell'ancoraggio** in condizioni statiche, la corrispondente **lunghezza libera in condizioni sismiche**  $L_e$  può essere ottenuta mediante la relazione:

$$L_e = L_s \left( 1 + 1,5 \cdot \frac{a_{\max}}{g} \right) \quad [7.11.12]$$

dove

$a_{\max}$  è l'accelerazione orizzontale massima attesa al sito.

Gli elementi di ancoraggio devono avere resistenza e lunghezza tali da assicurare l'equilibrio dell'opera prima, durante e dopo l'evento sismico.

Si deve inoltre accertare che il terreno sia in grado di fornire la resistenza necessaria per il funzionamento dell'ancoraggio durante il terremoto di riferimento e che sia mantenuto un margine di sicurezza adeguato nei confronti della liquefazione.

#### 7.11.6.4.1 Verifiche di sicurezza

Nei tiranti il cui tratto libero è realizzato con trefoli o barre di acciaio armonico, nel rispetto del criterio della progettazione in capacità, si deve verificare che la resistenza di progetto allo snervamento sia sempre maggiore del valore massimo della resistenza di progetto della fondazione dell'ancoraggio.



# Modellazione geotecnica - Check list

Successione geotecnica



Parametri nominali



**Parametri caratteristici (da usare sempre nelle verifiche)**



**Parametri di progetto** (se nella combinazione del DA è presente M2 →  $P_k \neq P_d$ , se M1 →  $P_k = P_d$ )



Combinazione delle Azioni per formulare **Ed** sia per  **$Ed \leq R_d$**  sia per verifiche SLE-SLD



**Verifiche allo SLU – Condizioni statiche**



**Verifiche allo SLE – Condizioni statiche**



**Spettro di progetto per kv - SLD (noti q e T1)**



**Spettro di progetto per kv - SLV (noti q e T1) e per khi (per taglio sismico alla base e effetti inerziali)**



**Verifiche allo SLU – Condizioni sismiche – solo SLV**



**Verifiche allo SLE – Condizioni sismiche – solo SLD**

# Norme Tecniche per le Costruzioni – NTC 18

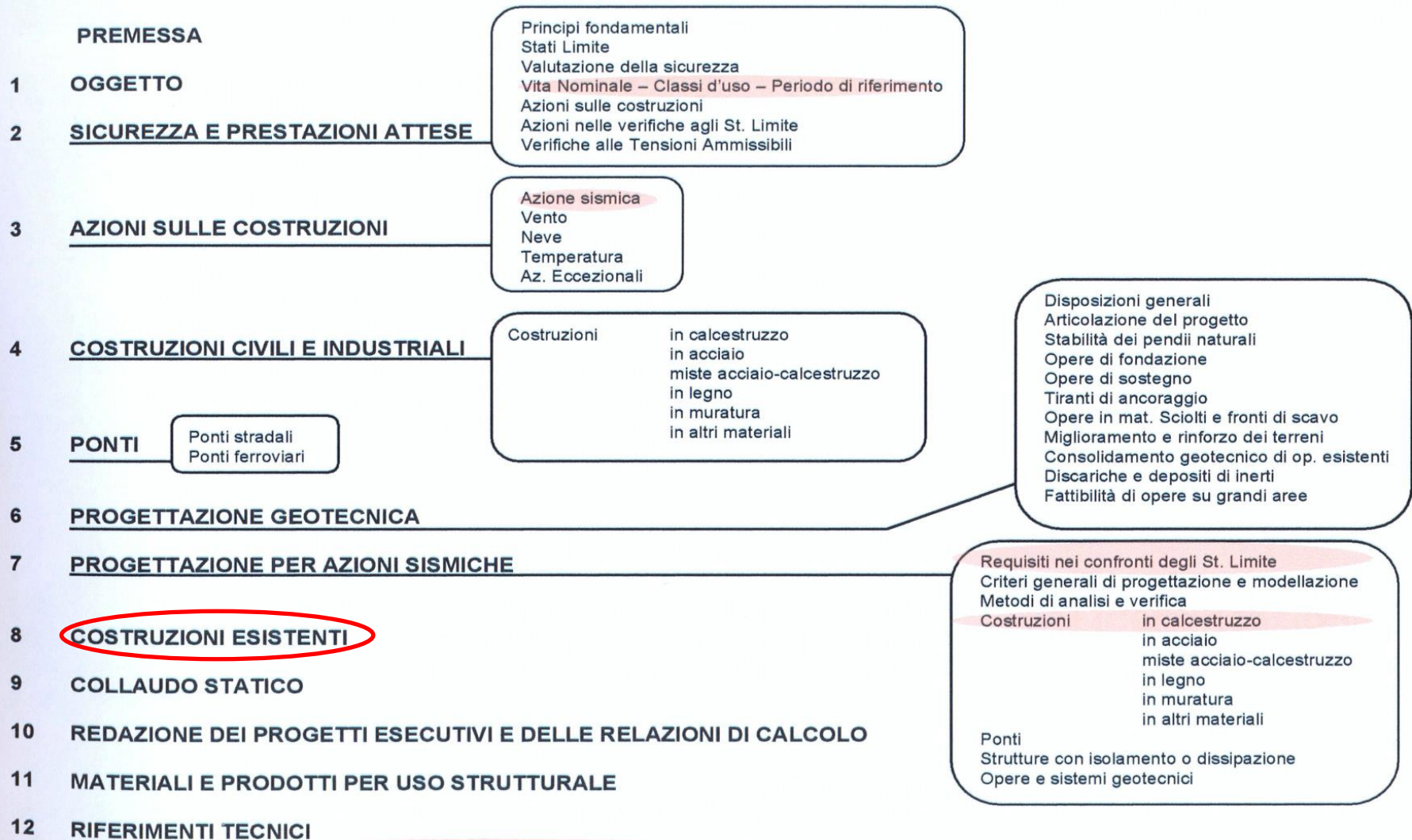

# Capitolo 8.

## COSTRUZIONI ESISTENTI

### Modifiche introdotte dalle NTC18 rispetto alle NTC08

Edifici esistenti	8.3	<p>E' stata riportata la definizione completa di "<b>valutazione della sicurezza</b>" e aggiunti i requisiti richiesti per la "valutazione della sicurezza".</p>
		<p>Nell'elenco dei casi in cui è necessario effettuare la valutazione della sicurezza è stato aggiunto il caso di <b>assenza o difformità</b> di titolo abitativo.</p>
		<p>Molto importante è l'elenco delle indicazioni per la valutazione della sicurezza delle <b>opere di fondazione</b>. In generale, queste non dovrebbero essere oggetto di verifica, se non in determinati casi in cui risultano situazioni che ne pregiudicano il <b>comportamento sotto azione sismica</b> (dissesti, cedimenti, rotazioni, ribaltamento, liquefazione).</p>
		<p>Inoltre, per le <b>fondazioni</b>, è stata aggiunta una specifica indicazione sui casi in cui eseguire le <b>indagini geologiche/geotecniche</b>.</p>
		<p>Per le <b>costruzioni esistenti</b> viene specificato che le verifiche per gli <b>stati limite sismici elastici</b> (SLD <u>ed</u> SLO) vanno elaborati solo per edificio in <b>classe d'uso IV</b>.</p>
		<p>Nel caso in cui sia necessario l'inserimento di nuovi elementi di <b>fondazione</b>, questi vanno progettati con gli stessi criteri definiti per le strutture di <b>nuova realizzazione</b> (cap. 6 e 7).</p>
	8.4.1	<p>Rispetto alle precedenti norme è stata <b>approfondita ed integrata</b> la descrizione di tipi e finalità degli <b>interventi locali</b>.</p>
	8.4.2	<p>Per gli <b>interventi di miglioramento</b> è stato fissato il <b>valore minimo per l'indicatore di rischio</b> da raggiungere. Per classe d'uso IV e per l'uso scolastico della classe III, il valore minimo di <math>\zeta_E</math> è <b>0.60</b>, mentre per le rimanenti costruzioni dovrà essere almeno <b>0.10</b>.</p>
	8.4.3	<p>Nell'ambito degli <b>interventi di adeguamento</b> è stato specificato il criterio sull'incremento di <b>carichi sulle fondazioni</b>. Il controllo sull'incremento del 10% dovrà essere controllato sulla combinazione caratteristica <math>(G_1 + G_2 + P + Q_{k1} + \psi_{02} \cdot Q_{k2} + \psi_{03} \cdot Q_{k3} + \dots)</math>.</p>
		<p>Inoltre, viene specificato il caso in cui viene realizzata l'<b>aggiunta di elementi verticali portanti</b> su cui grava almeno il 50% dei carichi gravitazionali.</p>
		<p>Nelle NTC 2018 viene concesso che, per interventi di adeguamento con la sola <b>variazione di classe e/o destinazione</b>, l'indicatore rischio <math>\zeta_E</math> <u>sia</u> maggiore o uguale a <b>0.80</b>.</p>
	8.5.4	<p>Rispetto alle NTC 2008, sono introdotti i tre <b>livelli di conoscenza</b> (LC1, LC2, LC3).</p>
	8.7.2	<p>Per i <b>materiali nuovi</b> si applicano i valori di calcolo delle <b>nuove costruzioni</b>. Per <u>le demolizioni</u> di parti di <b>aggregati</b> edilizi va controllata l'assenza di interazioni con altri corpi adiacenti.</p>

## 8. COSTRUZIONI ESISTENTI

### 8.2. CRITERI GENERALI

Le disposizioni di carattere generale contenute negli altri capitoli della presente norma costituiscono, ove applicabili, riferimento anche per le costruzioni esistenti, ad esclusione di quanto indicato al capitolo 7 in merito a limitazioni di altezza, regole generali, prescrizioni sulla geometria e sui particolari costruttivi e *fatto salvo quanto specificato nel seguito*.

Nel caso di interventi che non prevedano modifiche strutturali (impiantistici, di distribuzione degli spazi, etc.) il progettista deve valutare la loro possibile interazione con gli SLU e gli SLE della struttura o di parte di essa.

La valutazione della sicurezza e la progettazione degli interventi devono tenere conto dei seguenti aspetti della costruzione:

- essa riflette lo stato delle conoscenze al tempo della sua realizzazione;
- in essa possono essere insiti, ma non palesi, difetti di impostazione e di realizzazione;
- essa può essere stata soggetta ad azioni, anche eccezionali, i cui effetti non siano completamente manifesti;
- le sue strutture possono presentare degrado e/o modifiche significative, rispetto alla situazione originaria.

Nella definizione dei modelli strutturali si dovrà considerare che sono conoscibili, con un livello di approfondimento che dipende dalla documentazione disponibile e dalla qualità ed estensione delle indagini che vengono svolte, le seguenti caratteristiche:

- la geometria e i particolari costruttivi;
- le proprietà meccaniche dei materiali e dei terreni;
- i carichi permanenti

Si dovrà prevedere l'impiego di metodi di analisi e di verifica dipendenti dalla completezza e dall'affidabilità dell'informazione disponibile e l'uso di coefficienti legati ai "fattori di confidenza" che, nelle verifiche di sicurezza, modifichino i parametri di capacità in funzione del livello di conoscenza (v. §8.5.4) delle caratteristiche sopra elencate

### 8.3. VALUTAZIONE DELLA SICUREZZA

La valutazione della sicurezza di una struttura esistente è un procedimento quantitativo, volto a determinare l'entità delle azioni che la struttura è in grado di sostenere con il livello di sicurezza minimo richiesto dalla presente normativa. L'incremento del livello di sicurezza si persegue, essenzialmente, operando sulla concezione strutturale globale con interventi, anche locali.

**La valutazione della sicurezza, argomentata con apposita relazione, deve permettere di stabilire se:**

- **l'uso della costruzione possa continuare senza interventi;**
- **l'uso debba essere modificato** (declassamento, cambio di destinazione e/o imposizione di limitazioni e/o cautele nell'uso);
- **sia necessario aumentare la sicurezza strutturale, mediante interventi.**

**La valutazione della sicurezza deve effettuarsi quando ricorra anche una sola delle seguenti situazioni:**

- **riduzione evidente della capacità resistente e/o deformativa** della struttura o di alcune sue parti dovuta a: significativo degrado e decadimento delle caratteristiche meccaniche dei materiali, deformazioni significative conseguenti anche a problemi in fondazione; danneggiamenti prodotti da azioni ambientali (sisma, vento, neve e temperatura), da azioni eccezionali (urti, incendi, esplosioni) o da situazioni di funzionamento ed uso anomali;

- **provati gravi errori di progetto o di costruzione;**
- **cambio della destinazione d'uso della costruzione o di parti di essa, con variazione significativa dei carichi variabili e/o passaggio ad una classe d'uso superiore;**
- **esecuzione di interventi non dichiaratamente strutturali, qualora essi interagiscano, anche solo in parte, con elementi aventi funzione strutturale e, in modo consistente, ne riducano la capacità e/o ne modifichino la rigidità;**
- **ogni qualvolta si eseguano gli interventi strutturali di cui al § 8.4 .**

Qualora le circostanze di cui ai punti precedenti riguardino porzioni limitate della costruzione, la valutazione della sicurezza potrà essere effettuata anche solo sugli elementi interessati e a quelli con essi interagenti, tenendo presente la loro funzione nel complesso strutturale, posto che le mutate condizioni locali non incidano sostanzialmente sul comportamento globale della struttura.

**La valutazione della sicurezza deve inoltre effettuarsi ogni qual volta si eseguano interventi strutturali di miglioramento o adeguamento di cui al § 8.4;** in particolare il progettista dovrà esplicitare in un'apposita relazione, esprimendoli in termini di rapporto capacità domanda, i livelli di sicurezza precedenti all'intervento e quelli raggiunti con esso.

**Qualora sia necessario effettuare la valutazione della sicurezza della costruzione, la verifica del sistema di fondazione deve essere eseguita solo se** sussistono condizioni che possano dare luogo a fenomeni di instabilità globale o se si verifica una delle seguenti condizioni:

- **nella costruzione siano presenti importanti dissesti attribuibili a cedimenti delle fondazioni o dissesti della stessa natura si sono prodotti nel passato;**
- **siano possibili fenomeni di ribaltamento e/o scorrimento della costruzione per effetto di:**



condizioni morfologiche sfavorevoli, di modificazioni apportate al profilo del terreno in prossimità delle fondazioni, delle azioni sismiche di progetto;

–**siano possibili fenomeni di liquefazione del terreno di fondazione** dovuti alle azioni sismiche di progetto.

Allo scopo di verificare la sussistenza delle predette condizioni, si farà riferimento alla documentazione disponibile e si potrà omettere di svolgere indagini specifiche solo qualora, a giudizio esplicitamente motivato del professionista incaricato, sul volume di terreno significativo e sulle fondazioni sussistano elementi di conoscenza sufficienti per effettuare le valutazioni precedenti.



**La valutazione della sicurezza e la progettazione degli interventi sulle costruzioni esistenti potranno essere eseguite con riferimento ai soli SLU**, salvo che per le costruzioni in classe d'uso IV, per le quali sono richieste anche le verifiche agli SLE specificate al § 7.3.6; in quest'ultimo caso potranno essere adottati livelli prestazionali ridotti.

**Per la combinazione sismica le verifiche agli SLU** possono essere eseguite rispetto alla condizione di salvaguardia della vita umana (SLV) o, in alternativa, alla condizione di collasso (SLC), secondo quanto specificato al § 7.3.6 .

Nelle verifiche **rispetto alle azioni sismiche il livello di sicurezza della costruzione è quantificato attraverso il rapporto  $\zeta_E$**  tra l'azione sismica massima sopportabile dalla struttura e l'azione sismica massima che si utilizzerebbe nel progetto di una nuova costruzione; l'entità delle altre azioni contemporaneamente presenti è la stessa assunta per le nuove costruzioni, salvo quanto emerso sui carichi verticali permanenti a seguito delle indagini condotte (di cui al § 8.5.5) e salvo l'eventuale adozione di appositi provvedimenti restrittivi sull'uso e, conseguentemente, sui carichi verticali variabili.

**$\zeta_E$  = azione sismica max sopportabile/azione sismica massima di nuova struttura**

La restrizione sull'uso può mutare da porzione a porzione della costruzione e, per l'iesima porzione, è quantificata attraverso il rapporto  $\zeta_{v,i}$  tra il valore massimo del sovraccarico variabile verticale sopportabile da quella parte della costruzione e il valore del sovraccarico verticale variabile che si utilizzerebbe nel progetto di una nuova costruzione.

#### 8.4. CLASSIFICAZIONE DEGLI INTERVENTI

Si individuano le seguenti categorie di intervento:

- **interventi di riparazione o locali**: interventi che interessino singoli elementi strutturali e che, comunque, non riducano le condizioni di sicurezza preesistenti;
- **interventi di miglioramento**: interventi atti ad aumentare la sicurezza struttura le preesistente, senza necessariamente raggiungere i livelli di sicurezza fissati al § 8.4.3;
- **interventi di adeguamento**: interventi atti ad aumentare la sicurezza struttura le preesistente, conseguendo i livelli di sicurezza fissati al paragrafo 8.4.3.

**Solo gli interventi di miglioramento ed adeguamento sono sottoposti a collaudo statico. Per gli interventi di miglioramento e di adeguamento l'esclusione di provvedimenti in fondazione dovrà essere in tutti i casi motivata esplicitamente dal progettista, attraverso una verifica di idoneità del sistema di fondazione in base ai criteri indicati nel §8.3.**

**Qualora l'intervento preveda l'inserimento di nuovi elementi che richiedano apposite fondazioni, queste ultime, così come richiesto per le nuove costruzioni. dovranno essere verificate con i criteri generali di cui ai precedenti Capitoli 6 e 7.** Per i beni di interesse culturale ricadenti in zone dichiarate a rischio sismico, ai sensi del comma 4 dell'art. 29 del DLgs 22 gennaio 2004, n. 42 "Codice dei beni culturali e del paesaggio", è in ogni caso possibile limitarsi ad interventi di miglioramento effettuando la relativa valutazione della sicurezza.

# Norme Tecniche per le Costruzioni – NTC 18

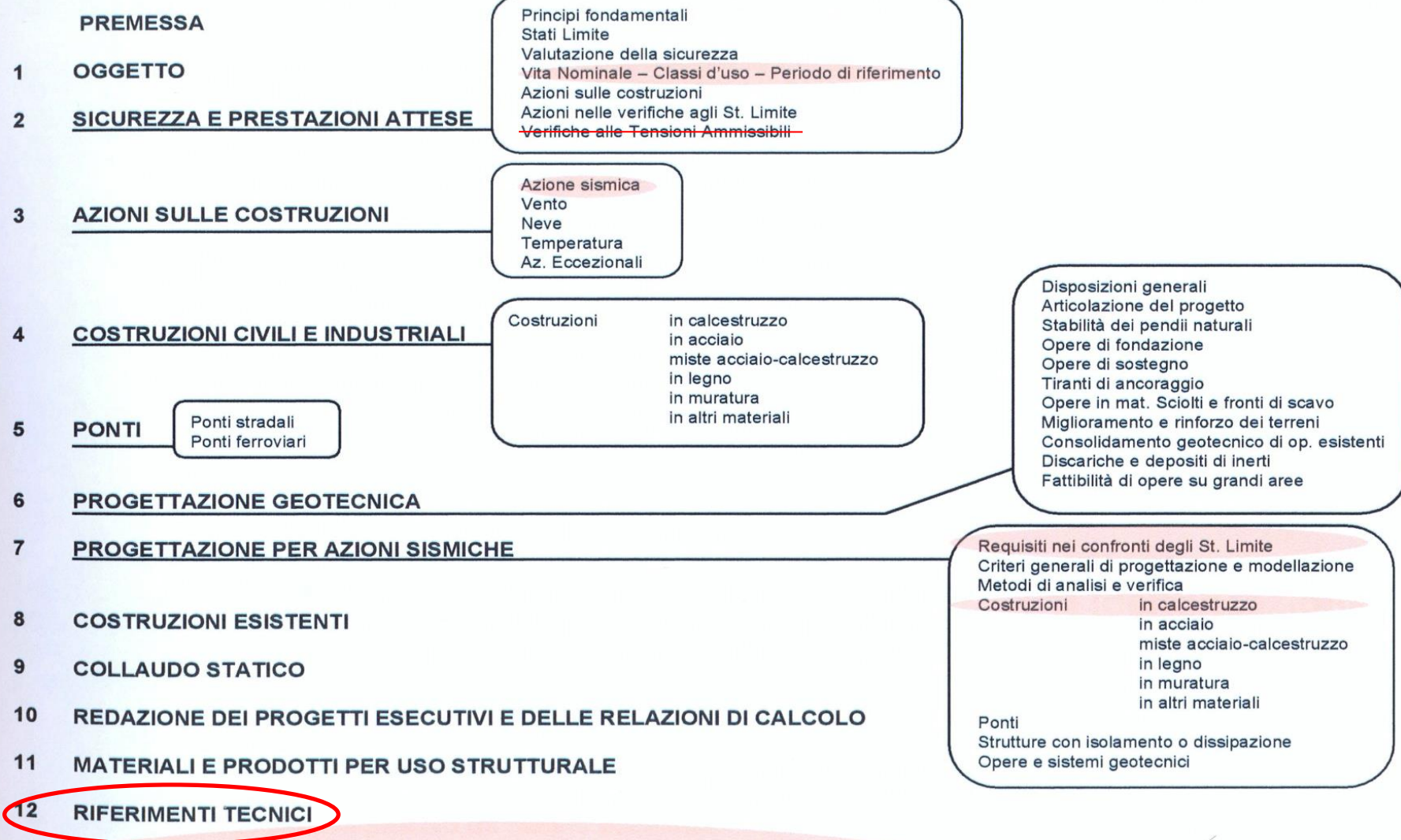

# **CAPITOLO 12.**

## **RIFERIMENTI TECNICI**

Per quanto non diversamente specificato nella presente norma, si intendono coerenti con i principi alla base della stessa, le indicazioni riportate nei seguenti documenti:

- Eurocodici strutturali pubblicati dal CEN, con le precisazioni riportate nelle Appendici Nazionali o desumibili dalle presenti norme;
- Norme UNI EN armonizzate i cui riferimenti siano pubblicati su Gazzetta Ufficiale dell'Unione Europea;
- Norme per prove su materiali e prodotti pubblicate da UNI.

Inoltre, a integrazione delle presenti norme e per quanto con esse non in contrasto, possono essere utilizzati i documenti di seguito indicati che costituiscono riferimenti di comprovata validità:

- Istruzioni del Consiglio Superiore dei Lavori Pubblici;
- Linee Guida del Servizio Tecnico Centrale del Consiglio Superiore dei Lavori Pubblici;
- Linee Guida per la valutazione e riduzione del rischio sismico del patrimonio culturale e successive modificazioni del Ministero per i Beni e le Attività Culturali, previo parere del Consiglio Superiore dei Lavori Pubblici e ss.mm. ii.;
- Istruzioni e documenti tecnici del Consiglio Nazionale delle Ricerche (C.N.R.).

*Per quanto non trattato nella presente norma o nei documenti di comprovata validità sopra elencati, possono essere utilizzati anche altri codici internazionali; è responsabilità del progettista garantire espressamente livelli di sicurezza coerenti con quelli delle presenti Norme tecniche. Il Consiglio Superiore dei Lavori Pubblici, per il tramite del Servizio Tecnico Centrale, predispone e pubblica, sentiti il Consiglio Nazionale delle Ricerche (C.N.R.) e l'Ente Italiano di Normazione (UNI), l'elenco dei documenti che costituiscono riferimento tecnico per le Norme tecniche per le costruzioni ai sensi del presente capitolo. Con analoga procedura sono anche predisposti e pubblicati gli aggiornamenti periodici a tale elenco, nonché gli aggiornamenti degli elenchi delle specifiche tecniche volontarie UNI, EN ed ISO richiamate nella presente norma.*

**QUADRO SINOTTICO OPERE-APPROCCI**

Condizioni statiche e sismiche

**NTC 2018**

## REGOLA GENERALE

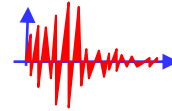

### In condizioni sismiche

-non si amplificano le azioni

$$\gamma_A = 1.0$$

-non si riducono i parametri caratteristici

$$\gamma_M = 1.0$$

# Pendii naturali ←

*Nessun Approccio - Utilizzo dei Metodi di verifica classici*

## In condizioni statiche

Utilizzo di parametri caratteristici.  $F_s$  stabilito dal geotecnico.

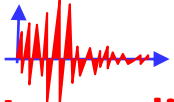

## In condizioni sismiche (SLV) – Metodo pseudostatico (uno dei tre metodi previsti)

Utilizzo di parametri caratteristici

$F_h = k_h \cdot W$  con  $k_h = \beta_s \cdot a_{max}$   $F_v = \pm 0.5 F_h$

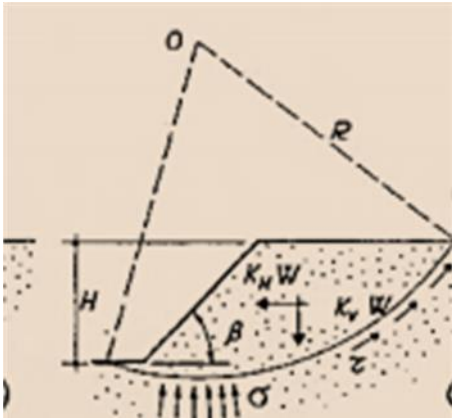

	Categoria di sottosuolo	
	A	B, C, D, E
	$\beta_s$	$\beta_s$
$0,2 < a_g(g) \leq 0,4$	0,30	0,28
$0,1 < a_g(g) \leq 0,2$	0,27	0,24
$a_g(g) \leq 0,1$	0,20	0,20

## Valore del fattore di sicurezza $F_s$ stabilito dal geotecnico



# Fronti di scavo, Rilevati, etc ←

**DA1-C2 (A2+M2+R2)**

→ Condizioni statiche con  $\gamma_{R2} = 1.1$

→ Con sisma  $\gamma_{A2} = 1$ ,  $\gamma_{M2} = 1$  (param.caratteristici = p.di progetto  $X_k = x_d$ ),  **$\gamma_{R2} = 1.2$**

$F_h = k_h \cdot W$  con  $k_h = \beta_s \cdot \frac{a_{max}}{g}$   $F_v = \pm 0.5 F_h$

$\beta_s = 0.38$  per SLV  
 $\beta_s = 0.47$  per SLD

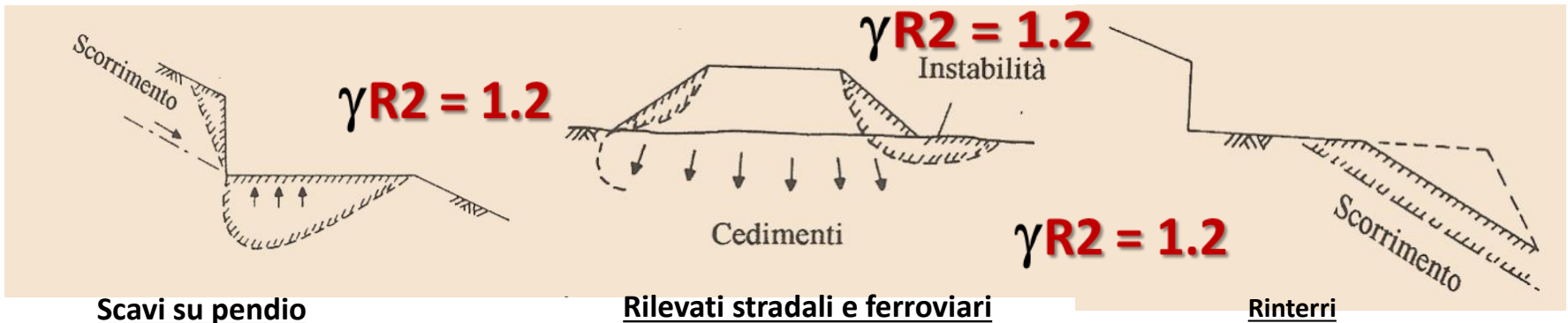
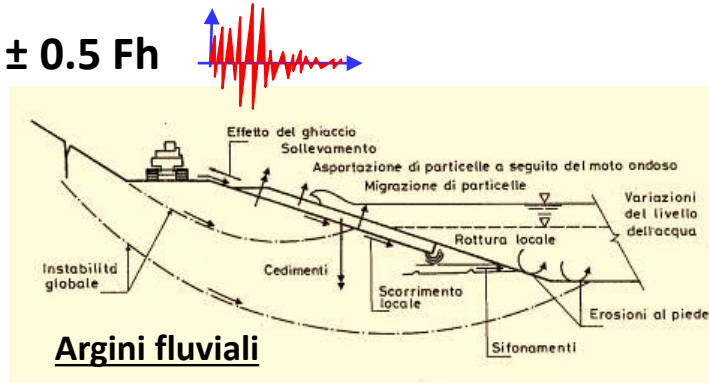

**Opere disposte lungo un pendio** (per tutte le opere in condizioni simiche  $\gamma_{R2} = 1,1$  ad eccezione di fronti di scavo, rilevati, argini = 1,2)

# Fondazioni superficiali ←

→ Condizioni statiche - Per tutte le verifiche, tranne quelle di stabilità globale :

**APPROCCIO 2 : DA2. C (A1+M1+R3) combinazione unica**

Tab. 6.4.I - Coefficienti parziali  $\gamma_R$  per le verifiche agli stati limite ultimi di fondazioni superficiali

Verifica	Coefficiente parziale
	(R3)
Capacità portante	$\gamma_R = 2,3$
Scorrimento	$\gamma_R = 1,1$

Tab. 7.11.II - Coefficienti parziali  $\gamma_R$  per le verifiche degli stati limite (SLV) delle fondazioni superficiali con azioni sismiche

Verifica	Coefficiente parziale $\gamma_R$
Carico limite	2.3
Scorrimento	1.1
Resistenza sulle superfici laterali	1.3

→ con sisma  $\gamma_A = 1$ ,  $\gamma_{M1} = 1$  ( $x_k = x_d$  parametri caratteristici = p. di progetto). 

Si devono ridurre i coefficienti di portanza,  $\gamma_{R3} = 2.3$  se azioni inerziali non considerate; ma con azioni inerziali considerate nel calcolo del carico limite  $\gamma_{R3} = 1.8$

- Per verifiche di stabilità globale (SLV)

→ Condizioni statiche **APPROCCIO1 : DA1-C2 (A2+M2+R2)** con  $\gamma_{R2} = 1.1$

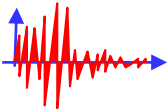
→ con sisma  $\gamma_A = 1$ ,  $\gamma_{M2} = 1$  ( $x_k = x_d$ ),  $\gamma_{R2} = 1.1$  

$$k_h = \beta_s \cdot \frac{a_{max}}{g}$$

Tab. 7.11.I - Coefficienti di riduzione dell'accelerazione massima attesa al sito

	Categoria di sottosuolo	
	A	B, C, D, E
	$\beta_s$	$\beta_s$
$0,2 < a_g (g) \leq 0,4$	0,30	0,28
$0,1 < a_g (g) \leq 0,2$	0,27	0,24
$a_g (g) \leq 0,1$	0,20	0,20

# Fondazioni su pali ⇐

Condizioni statiche-Per tutte le verifiche, tranne quelle di stabilità globale:

**APPROCCIO 2 : DA2 . C (A1+M1+R3) o combinazione unica**

## R3 tabellato

**Per carico assiale :**

Tab. 6.4.II - Coefficienti parziali  $\gamma_R$  da applicare alle resistenze caratteristiche a carico verticale dei pali

Resistenza	Simbolo	Pali infissi	Pali trivellati	Pali ad elica continua
	$\gamma_R$	(R3)	(R3)	(R3)
Base	$\gamma_b$	1,15	1,35	1,3
Laterale in compressione	$\gamma_s$	1,15	1,15	1,15
Totale (*)	$\gamma$	1,15	1,30	1,25
Laterale in trazione	$\gamma_{st}$	1,25	1,25	1,25

(\*) da applicare alle resistenze caratteristiche dedotte dai risultati di prove di carico di progetto.

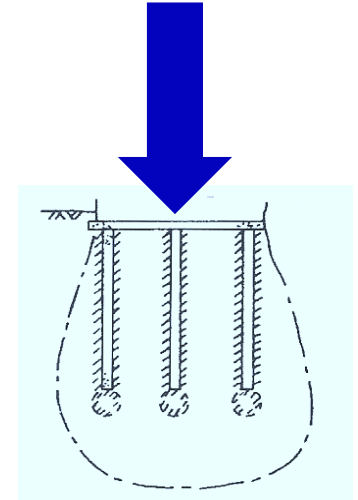

## **Per carico trasversale (R3 = 1.3)**

Tab. 6.4.VI - Coefficiente parziale  $\gamma_T$  per le verifiche agli stati limite ultimi di pali soggetti a carichi trasversali

Coefficiente parziale (R3)
$\gamma_T = 1,3$

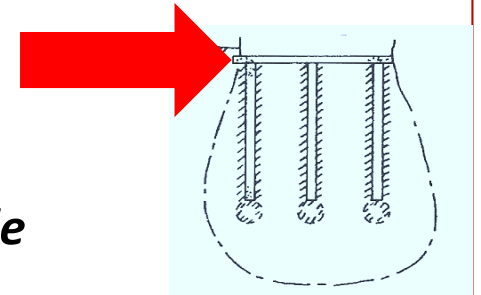

In campo sismico aggiungere interazione cinematica/inerziale

-Per verifiche di stabilità globale :

→ Condizioni statiche **APPROCCIO 1 : DA1.C2, (A2+M2+R2)  $\gamma_{R2} = 1.1$**

→ con sisma **DA1.C2  $\gamma_A = 1, \gamma_{M2} = 1$  ( $x_k = x_d$ ),  $\gamma_{R2} = 1.1$**  

# Muri di sostegno ←

## → Condizioni statiche

Ad eccezione delle verifiche di **stabilità globale** che si effettuano con il **DA1 C2**

**(A2+M2+R2)**

**Le restanti verifiche** devono essere effettuate **secondo il DA2:**

## **Approccio 2** Combinazione unica **(A1+M1+R3)**

Tab. 6.5.I - Coefficienti parziali  $\gamma_R$  per le verifiche agli stati limite ultimi di muri di sostegno

Verifica	Coefficiente parziale (R3)
Capacità portante della fondazione	$\gamma_R = 1,4$
Scorrimento	$\gamma_R = 1,1$
Ribaltamento	$\gamma_R = 1,15$
Resistenza del terreno a valle	$\gamma_R = 1,4$

→ con sisma 

nelle verifiche dello stato limite ultimo (SLU-SLV), i valori dei **coefficienti sismici orizzontale  $k_h$  e verticale  $k_v$**  possono essere valutati mediante le espressioni :

$$k_h = \beta_m \cdot \frac{a_{max}}{g} \quad (7.11.6)$$

$$k_v = \pm 0,5 \cdot k_h \quad (7.11.7)$$

Nella precedente espressione, il coefficiente  $\beta_m$  di riduzione dell'accelerazione massima attesa al sito è:

Tab. 7.11.III - Coefficienti parziali  $\gamma_R$  per le verifiche degli stati limite (SLV) dei muri di sostegno.

Verifica	Coefficiente parziale $\gamma_R$
Carico limite	1.2
Scorrimento	1.0
Ribaltamento	1.0
Resistenza del terreno a valle	1.2

$\beta_m = 0.38$  per SLV

$\beta_m = 0.47$  per SLD

Nelle verifiche di sicurezza si pongono **pari all'unità** i **coefficienti** parziali sulle **azioni** e sui **parametri geotecnici** (§ 7.11.1) e si impiegano le **resistenze** di progetto con i coefficienti parziali  $\gamma_R$  già indicati nella tabella 7.11.III.

**APPROCCIO 2: (A1+M1+R3)  $\gamma_A = 1$   $\gamma_M = 1$   $\gamma_R = \text{Tab. 7.11.III}$**

Per tutte le opere poste lungo un pendio in presenza di azioni sismiche le verifiche di stabilità si effettuano con

**(A2+M2+R2) con  $\gamma_A = 1$   $\gamma_M = 1$   $\gamma_R = 1.1$**

**Eccetto i fronti di scavo, rilevati argini  $\gamma_R = 1.2$**

## PARATIE ←

→ Condizioni statiche - La **verifica di stabilità globale** dell'insieme terreno-opera deve essere effettuata secondo l'**Approccio 1 - Combinazione 2: (A2+M2+R2)** tenendo conto dei coefficienti parziali riportati nelle Tabelle 6.2.I e 6.2.II e 6.8.I.

con **R2 = 1.1**

**Le rimanenti verifiche** devono essere effettuate considerando le seguenti combinazioni di coefficienti appartenenti all'**Approccio 1** :

- **Combinazione 1: (A1+M1+R1)**

- **Combinazione 2: (A2+M2+R1)** con **R1 = 1.0** ←

tenendo conto dei valori dei coefficienti parziali riportati nelle Tabelle 6.2.I, 6.2.II e 6.5.I.

**Per le paratie in campo statico non è previsto l'utilizzo dell'Approccio 2.**

→ Con sisma

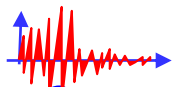

$$ah = kh \cdot g = \alpha \cdot \beta \cdot amax \quad (7.11.9)$$

deve essere verificata la capacità del sistema rispetto ai possibili stati limite ultimi impiegando la condizione [6.2.1] con i coefficienti di sicurezza parziali seguenti (§ 7.11.1) :

$$(SLV) \quad (A1+M1+R1) \quad \gamma_A = 1 \quad \gamma_M = 1 \quad \gamma_R = 1$$

**quindi (A1+M1)**

**Per tutte le opere poste lungo un pendio in presenza di azioni sismiche le verifiche di stabilità si effettuano con**

$$(A2+M2+R2) \quad \text{con} \quad \gamma_A = 1 \quad \gamma_M = 1 \quad \gamma_R = 1.1$$

## Sistemi di vincolo (Tiranti di ancoraggio) ←

### → Condizioni statiche **SOLO APPROCCIO 2**

La **verifica** di tale condizione può essere effettuata con riferimento

all'**APPROCCIO 2 Combinazione 1** o **unica (A1+M1+R3)**,

tenendo conto dei coefficienti parziali riportati nelle Tab. 6.2.I, 6.2.II e 6.6.I.

con **R3 = 1.1 tiranti temporanei**

**R3 = 1.2** " **permanenti**

### → con sisma **SOLO APPROCCIO 2**

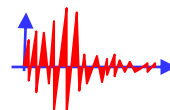

Per i sistemi di vincolo devono essere verificate le condizioni di sicurezza. In particolare, per i tiranti di ancoraggio devono essere rispettati i criteri di verifica già indicati al § 6.6 con le prescrizioni riportate al § 7.11.1.

**(A1+M1+R3)  $\gamma_A = 1$   $\gamma_M = 1$**

con **R3 = 1.1 tiranti temporanei**

**R3 = 1.2** " **permanenti**

Detta **L<sub>s</sub>** la lunghezza libera dell'ancoraggio in condizioni statiche, la corrispondente

lunghezza libera in condizioni sismiche **L<sub>e</sub>**

può essere ottenuta mediante la relazione **7.11.12**

$$L_e = L_s \left( 1 + 1,5 \cdot \frac{a_{\max}}{g} \right) \quad [7.11.12]$$

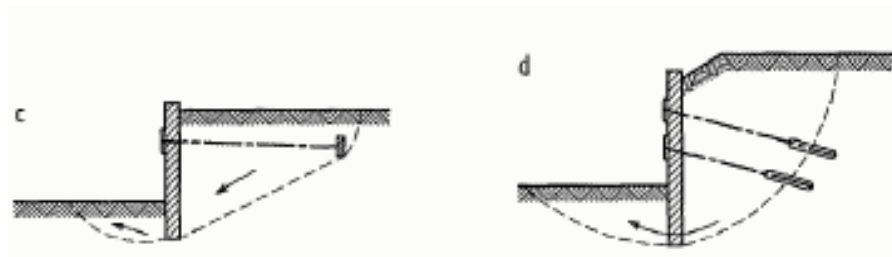

**Pendii naturali** Cond. statiche  
Cond. sismiche

Solo parametri caratteristici .  
**Con sisma  $k_{hk}$  e  $\beta_s$**

	Categoria di sottosuolo	
	A	B, C, D, E
	$\beta_s$	$\beta_s$
$0,2 < a_g(g) \leq 0,4$	0,30	0,28
$0,1 < a_g(g) \leq 0,2$	0,27	0,24
$a_g(g) \leq 0,1$	0,20	0,20

Solo parametri caratteristici.  
**Con sisma  $F_h$  e  $F_v$   $k_{hk}$ ,  $k_{vk}$  e  $\beta_s$**

	Categoria di sottosuolo	
	A	B, C, D, E
	$\beta_s$	$\beta_s$
$0,2 < a_g(g) \leq 0,4$	0,30	0,28
$0,1 < a_g(g) \leq 0,2$	0,27	0,24
$a_g(g) \leq 0,1$	0,20	0,20

**$F_h = W k_{hk}$**   
 **$k_{hk} = \beta_s \frac{a_{max}}{g}$**   
 $k_{hk} = k_h$

**-Fronti di scavo -Rilevati** Cond. statiche  
Cond. sismiche

**(A2+M2+R2)**  
e con **sisma  $k_{hk}$  e  $\beta_s$**

	Categoria di sottosuolo	
	A	B, C, D, E
	$\beta_s$	$\beta_s$
$0,2 < a_g(g) \leq 0,4$	0,30	0,28
$0,1 < a_g(g) \leq 0,2$	0,27	0,24
$a_g(g) \leq 0,1$	0,20	0,20

**(A2+M2+R2)  $\gamma_{R2} = 1.1$  Cond. statiche**  
**Cond. sismiche**  
 $-\beta_s = 0.38$  per SLV  
 $\beta_s = 0.47$  per SLD  
 $\gamma_{A2} = 1$   $\gamma_{M2} = 1.0$   $\gamma_{R2} = 1.2$

**-Pendii artificiali**  
**-Qualsiasi opera lungo un pendio**

**(A2+M2+R2)**

**(A2+M2+R2)  $\gamma_{R2} = 1.1$  Cond. Stat.**  
**Cond. Sismiche**  
 $\beta_s = 0.38$  per SLV  
 $\beta_s = 0.47$  per SLD  
 $\gamma_{A2} = 1.0$   $\gamma_{M2} = 1.0$   $\gamma_{R2} = 1.1$

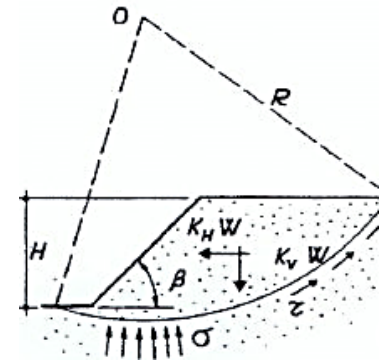

**Fondazioni superficiali**

DA1 o DA2 . Con sisma  **$k_{hk}$  e  $\beta_s$**   
**come pendii naturali**

DA2 (A1+M1+R3)  $\gamma_{R2} = 2.3$  **(1.8 az. inerz.)**  
 **$k_{hk}$  e  $\beta_s$  come pendii naturali**

**Fondazioni profonde**

DA1 o DA2  
 Nelle Combinazioni solo M1, tranne che se disposte lungo un pendio (M2).  
 In Tab. R1,R2,R3

**DA2 (A1+M1+R3)**

Resistenza	Simbolo	Pali infissi	Pali trivellati	Pali ad elica continua
	$\gamma_R$	(R3)	(R3)	(R3)
Base	$\gamma_b$	1,15	1,35	1,3
Laterale in compressione	$\gamma_s$	1,15	1,15	1,15
Totale $\gamma$	$\gamma$	1,15	1,30	1,25
Laterale in trazione	$\gamma_{st}$	1,25	1,25	1,25

\*da applicare alle resistenze caratteristiche dedotte dai risultati di prove di carico di progetto.

**$\gamma_{M2}$  in condizioni statiche è  $\neq 1.0$  per tutti i casi**

**Miste**

**(A1+M1+R3)  $\gamma_{R3} = 2,3$**

**(A1+M1+R3)  $\gamma_{A1}$  e  $\gamma_{M1} = 1.0$   $\gamma_{R3} = 2.3$**

**Opere di sostegno**

DA1 o DA2

	Categoria di sottosuolo	
	A	B, C, D, E
	$\beta_m$	$\beta_m$
$0,2 < a_g(g) \leq 0,4$	0,31	0,31
$0,1 < a_g(g) \leq 0,2$	0,29	0,24
$a_g(g) \leq 0,1$	0,20	0,18

DA2 (A1+M1+R3)  
**Cond. sismiche**  
 $\beta_m = 0.38$  per SLV  
 $\beta_m = 0.47$  per SLD

**In condizioni sismiche  $\gamma_A = 1$   $\gamma_M = 1.0$**



# Problema geotecnico

# NTC 2018

**Pendii naturali** Cond. statiche  
Cond. sismiche

Solo parametri caratteristici.  
**Con sisma**  $F_h$  e  $F_v$   $k_{hk}$ ,  $k_{vk}$  e  $\beta_s$

	Categoria di sottosuolo	
	A	B, C, D, E
	$\beta_s$	$\beta_s$
$0,2 < a_g(z) \leq 0,4$	0,30	0,28
$0,1 < a_g(z) \leq 0,2$	0,27	0,24
$a_g(z) \leq 0,1$	0,20	0,20

**-Fronti di scavo** Cond. statiche  
**-Rilevati** Cond. sismiche

**-Pendii artificiali**  
**-Qualsiasi opera lungo un pendio**

**(A2+M2+R2)**  $\gamma_{R2} = 1.1$  Cond. statiche  
Cond. sismiche

$-\beta_s = 0.38$  per SLV  
 $\beta_s = 0.47$  per SLD

$\gamma_{A2} = 1$   $\gamma_{M2} = 1.0$   $\gamma_{R2} = 1.2$

**(A2+M2+R2)**  $\gamma_{R2} = 1.1$  Cond. Stat.  
Cond. Sismiche

$\beta_s = 0.38$  per SLV  
 $\beta_s = 0.47$  per SLD

$\gamma_{A2} = 1.0$   $\gamma_{M2} = 1.0$   $\gamma_{R2} = 1.1$

**Fondazioni superficiali**

**DA2 (A1+M1+R3)**  $\gamma_R = 2.3$  (1.8 az. inerz.)  
 $k_{hk}$  e  $\beta_s$  come pendii naturali

**Fondazioni profonde**

**DA2 (A1+M1+R3)**

Resistenza	Simbolo	Pali infissi	Pali trivellati	Pali ad elica continua
	$\gamma_R$	(R3)	(R3)	(R3)
Base	$\gamma_b$	1,15	1,35	1,3
Laterale in compressione	$\gamma_s$	1,15	1,15	1,15
Totale $\sigma$	$\gamma$	1,15	1,30	1,25
Laterale in trazione	$\gamma_{st}$	1,25	1,25	1,25

da applicare alle resistenze caratteristiche dedotte dai risultati di prove di carico di progetto.

**Miste**

**(A1+M1+R3)**  $\gamma_{A1}$  e  $\gamma_{M1} = 1.0$   $\gamma_{R3} = 2.3$

**Opere di sostegno**

**DA2 (A1+M1+R3)**  
 $\beta_m = 0.38$  per SLV  
 $\beta_m = 0.47$  per SLD

**DA 1** : - **Combinazione 1:** (A1+M1+R1)  
- **Combinazione 2:** (A2+M2+R1)

**Paratie**

con **R1 = 1.0**  
**→ con sisma**  $a_h = k_h \cdot g = \alpha \cdot \beta \cdot a_{max}$

**Fh = W khk**  
**k<sub>hk</sub> = β<sub>s</sub> a<sub>max</sub>**  
**g**

**k<sub>hk</sub>=k<sub>h</sub>**

**K<sub>v</sub> = 0,5 k<sub>h</sub>**

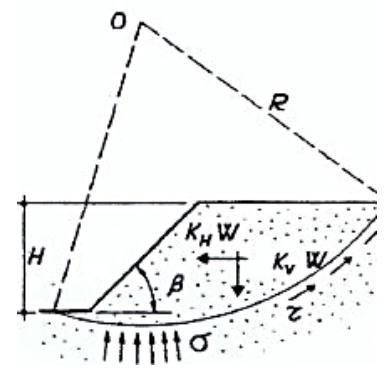

**$\gamma_{M2}$  in condizioni statiche è  $\neq 1.0$  per tutti i casi**

**Tiranti di ancoraggio**

**DA2 (A1+M1+R3)**  
con **R3 = 1.1** tiranti temporanei  
**R3 = 1.2** " permanenti  
**lunghezza libera in condizioni sismiche**  $L_e$

$$L_e = L_s \left( 1 + 1,5 \cdot \frac{a_{max}}{g} \right)$$

# CONTATTI :

**Eros Aiello**

## **CGT Centro di GeoTecnologie**

**GEOTECNICA E GEOINGEGNERIA**

Via Vetri Vecchi, 34 – 52027 – San Giovanni Valdarno (AR)

[eros.aiello@unisi.it](mailto:eros.aiello@unisi.it)

Tel. 800961930

+39 0554650088 fax. +39 055 9119439

<http://www.geotecnologie.unisi.it>



UNIVERSITÀ  
DI SIENA  
1240

